



СВЕТОТЕХНИЧЕСКАЯ ПРОДУКЦИЯ

2014/2015

О КОМПАНИИ FERON

Традиции и широкий ассортимент

Продукция под торговой маркой Feron выпускается на рынке с 1999 года. За время существования мы существенно расширили ассортимент продукции с учетом современных требований, предъявляемых потребителями к качеству и дизайну изделий. Сегодня под маркой Feron производится более 4000 наименований светотехнической продукции по направлениям:

- Светильники – бытовые встраиваемые светильники, светодиодные, люминесцентные, уличные, автономные
- Источники света - все виды ламп
- Декоративное (праздничное) освещение
- Электроника и комплектующие

Контроль качества и технологии

Вся продукция Feron™ производится по новейшим технологиям на ведущих высокотехнологичных фабриках. В целях контроля качества нашими специалистами осуществляется трехступенчатый контроль на всех этапах производства:

- отбор и проверка материалов и комплектующих, что исключает риски быстрого износа и ухудшения качества работы продукции
- контроль производственных линий - высокое качество сборки компонент
- исследование и тестирование готовой продукции в собственной лаборатории – для каждой линейки продукции разработана и проводится программа проверки (тестирования)

Достойное качество, доступные цены

Сохраняя контроль качества на всех этапах производства и традиционно высокие стандарты выпускаемой продукции, мы постоянно работаем над усовершенствованием технологий. Мы отслеживаем последние тенденции на рынке материалов и комплектующих и отбираем самые оптимальные с точки зрения качества и цены. Также большое внимание мы уделяем работе над логистикой и упаковке продукции.

Все это позволяет сделать нашу продукцию доступной для потребителя, и гарантировать долгую и качественную работу продукции под маркой Feron™.

ОГЛАВЛЕНИЕ:

СВЕТОДИОДНЫЕ ИСТОЧНИКИ СВЕТА

| | |
|----------------------------|----|
| – светодиодные лампы | 4 |
| – светодиодные чипы | 18 |
| – светодиодные светильники | 21 |

ИСТОЧНИКИ СВЕТА

| | |
|---------------------------|----|
| – энергосберегающие лампы | 30 |
| – люминесцентные лампы | 39 |
| – галогенные лампы | 41 |
| – металлогалогенные лампы | 44 |
| – лампы накаливания | 44 |

ВСТРАИВАЕМЫЕ СВЕТИЛЬНИКИ

| | |
|-------------------------------|----|
| – мебельные светильники | 47 |
| – светильники «Классика» | 48 |
| – светильники с отражателем | 55 |
| – светильники «Литье» | 57 |
| – светильники »Звездное небо« | 66 |

ИНТЕРЬЕРНЫЕ СВЕТИЛЬНИКИ

| | |
|---|----|
| – светодиодные свечи | 68 |
| – светильники для детских комнат | 74 |
| – светильники настольные | 78 |
| – светильники-подсветка | 89 |
| – светильники с люминесцентными лампами | 90 |
| – лазерные проекторы | 92 |
| – стробы | 92 |

СВЕТОДИОДНЫЕ ЛЕНТЫ

| | |
|---|-----|
| – ленты светодиодные | 94 |
| – ленты светодиодные: комплектующие | 99 |
| – ленты светодиодные: алюминиевые профили | 101 |
| – ленты светодиодные: пластиковые профили | 102 |
| – дюралайт светодиодный | 103 |
| – дюралайт светодиодный: комплектующие | 104 |

АККУМУЛЯТОРНЫЕ СВЕТИЛЬНИКИ И ФОНАРИ

| | |
|--|-----|
| – аккумуляторные светодиодные светильники | 106 |
| – светодиодные фонари | 109 |
| – светодиодные фонари на солнечной батарее | 114 |
| – светодиодные головные фонари | 115 |
| – аккумуляторные светодиодные фонари | 116 |

ПРОЖЕКТОРЫ

| | |
|--------------------------------|-----|
| – светодиодные прожекторы | 120 |
| – прожекторы металлогалогенные | 124 |

УЛИЧНОЕ ОСВЕЩЕНИЕ

| | |
|---|-----|
| – газонные светильники на солнечной батарее | 128 |
| – парковые светильники | 139 |
| – тротуарные светильники | 174 |
| – трассовые светильники | 175 |

ЭЛЕКТРОТОВАРЫ И КОМПЛЕКТУЮЩИЕ

| | |
|---|-----|
| – электротовары: звонки беспроводные | 178 |
| – электротовары: датчики движения | 180 |
| – электротовары: розетки-таймеры | 183 |
| – электротовары: трансформаторы электронные | 185 |
| – комплектующие: патроны | 188 |



Светодиодные лампы - это новое слово в мире светотехники и одно из самых перспективных современных направлений. Они являются результатом развития нанотехнологий и высокоточной микросборки.

Ассортиментный ряд светодиодных ламп FERON™ предоставляет альтернативы большинству видов ламп: классическим лампам накаливания, галогенным, люминесцентным и др.

Светодиодные LED лампы FERON™ это:

- высокая энергоэффективность; высокая светоотдача, низкое энергопотребление, большой коэффициент полезного действия - более 90%

- электро- и пожаробезопасность по причине низкой температуры на поверхности корпуса

- отсутствие мерцания и вредного излучения; светодиодные источники света не создают радиопомехи, не излучают свет в ультрафиолетовом и инфракрасном диапазоне - эти приборы работают от постоянного тока и поэтому никогда не мерцают во время работы.

- высокая механическая прочность; традиционные лампы изготавливаются из стекла, что делает их хрупкими и опасными в поврежденном состоянии.

Большинство светодиодных источников света, напротив, изготовлено из алюминия, керамики и пластика, а светильники и прожекторы имеют дополнительный силуминовый корпус, что делает конструкцию устойчивой к вибрациям и падениям.

- включение без задержки; традиционным и энергосберегающим лампам необходимо от 2 до 30 секунд для того, чтобы заработать на полную мощность, но светодиодные источники света, напротив, включаются без промедления.

- длительный срок службы: светодиоды рассчитаны минимум на 50000 часов стабильной работы.



LB-96 MR16



| Модель | Кол-во светодиодов | Цоколь | Световой поток | Мощность | Кол-во штук в упаковке | Цветовая температура | Art.number |
|--------|--------------------|--------|----------------|----------|------------------------|----------------------|------------|
| LB-96 | 16LED | G5.3 | 520Lm | 6W | 10/100 | 2700K | 25472 |
| | | | | | | 4000K | 25473 |
| | | | | | | 6400K | 25474 |

Корпус лампы выполнен из алюминия - это наиболее перспективная технология охлаждения светодиодов, которая обеспечивает максимально-необходимый теплоотвод, сохраняет эстетику и экономически выгодна по цене.

Лампа обладает высоким световым потоком 520Lm при мощности 6W и заменяет лампу типа MR-16 мощностью 60W. Матовое стекло позволяет получить мягкий рассеянный свет, при этом яркость остается гарантированно высокой. Лампа предназначена для применения во встраиваемых светильниках и других осветительных приборах с цоколем G5.3 и рабочим напряжением ~230V.

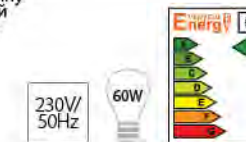

LB-26 MR16



| Модель | Кол-во светодиодов | Цоколь | Световой поток | Мощность | Кол-во штук в упаковке | Цветовая температура | Art.number | Art.number матовая |
|--------|--------------------|--------|----------------|----------|------------------------|----------------------|------------|--------------------|
| LB-26 | 36LED | G5.3 | 560Lm | 7W | 10/200 | 2700K | 25441 | - |
| | | | | | | 4000K | 25442 | - |
| | | | | | | 6400K | 25443 | - |
| LB-26 | 80LED | G5.3 | 560Lm | 7W | 10/200 | 2700K | - | 25235 |
| | | | | | | 4000K | - | 25236 |
| | | | | | | 6400K | - | 25237 |
| LB-26 | 80LED | GU10 | 560Lm | 7W | 10/200 | 2700K | - | 25289 |
| | | | | | | 4000K | - | 25290 |
| | | | | | | 6400K | - | 25291 |

Светодиодная лампа типа MR16. Применяется во встраиваемых светильниках общего и местного назначения, подходит для натяжных потолков.

Тип светодиодов: 3528 SMD
Материал радиатора: алюминий
Угол расхождения луча: 120°
Рабочая температура: -40° + 50°C
Коэффициент мощности: 0,9
Индекс цветопередачи > 85
Срок службы: 50000 часов

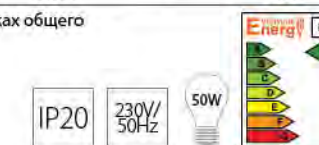

LB-126 MR16



| Модель | Кол-во светодиодов | Цоколь | Световой поток | Мощность | Кол-во штук в упаковке | Цветовая температура | Art.number |
|--------|--------------------|--------|----------------|----------|------------------------|----------------------|------------|
| LB-126 | 80LED | G5.3 | 560Lm | 7W | 10/200 | 2700K | 25292 |
| | | | | | | 4000K | 25293 |
| | | | | | | 6400K | 25294 |

Светодиодная лампа типа LB-126 является аналогом галогенных ламп мощностью до 80W и обладает очень высоким коэффициентом светоотдачи. Яркий свет достигается применением 80 SMD светодиодов, при этом они не видны как во включенном, так и в выключенном состоянии, что обеспечивается матовым стеклом. Компактный алюминиевый корпус обеспечивает эффективный отвод тепла, что гарантирует долговечность службы лампы.

Лампа рассчитана на использование с понижающими трансформаторами (напряжение 12V), оснащена наиболее распространенным для типа MR-16 цоколем G5.3 и доступна в трех вариантах цветовой температуры. Широкий угол рассеивания делает лампы пригодными не только для акцентного, но и для основного освещения. Применяется во встраиваемых светильниках общего и местного назначения, подходит для натяжных потолков.

Тип светодиодов: 3528 SMD
Материал радиатора: алюминий
Угол расхождения луча: 120°
Рабочая температура: -40° + 50°C
Коэффициент мощности: 0,9
Индекс цветопередачи > 85
Срок службы: 50000 часов



LB-23 MR16



| Модель | Кол-во светодиодов | Цоколь | Световой поток | Мощность | Кол-во штук в упаковке | Цветовая температура | Art.number |
|--------|--------------------|--------|----------------|----------|------------------------|----------------------|------------|
| LB-23 | 30LED | G5.3 | 160Lm | 2W | 10/200 | зеленый | 25124 |
| | | | | | | красный | 25122 |
| | | | | | | синий | 25123 |

Светодиодная лампа типа MR16. Применяется во встраиваемых светильниках общего и местного назначения, подходит для натяжных потолков. Лампа поставляется в различных видах цветовой температуры - 3 вида белого или дополнительного рассеянного мягкого освещения помещения.

Тип светодиодов: 3528 SMD
Материал радиатора: стекло
Угол расхождения луча: 120°
Рабочая температура: -40° + 50°C
Коэффициент мощности: 0,9
Индекс цветопередачи > 85
Срок службы: 50000 часов



LB-24 MR16



| Модель | Кол-во светодиодов | Цоколь | Световой поток | Мощность | Кол-во штук в упаковке | Цветовая температура | Art.number |
|--------|--------------------|--------|----------------|----------|------------------------|----------------------|------------|
| LB-24 | 44LED | G5.3 | 240Lm | 3W | 10/200 | 2700K | 25127 |
| | | | 240Lm | | | 4000K | 25126 |
| | | | 240Lm | | | 6400K | 25125 |
| | | | 240Lm матовая | | | 2700K | 25226 |
| | | GU10 | 240Lm | 3W | 10/200 | 6400K | 25225 |
| | | | 240Lm | | | 2700K | 25163 |
| | | | 240Lm | | | 6400K | 25164 |
| | | | 240Lm | | | | |

Светодиодная лампа типа MR16 для общего и местного освещения. LB-24 полностью заменяет аналогичную галогенную лампу и подходит для натяжных потолков.
 Тип светодиодов: 3528 SMD
 Материал радиатора: стекло
 Угол расхождения луча: 120°
 Рабочая температура: -40° + 50°C
 Коэффициент мощности: 0,9
 Индекс цветопередачи > 85
 Срок службы: 50000 часов



JCDR 12 LED MR16



| Модель | Кол-во светодиодов | Цоколь | Мощность | Кол-во штук в упаковке | Смена цвета | Art.number |
|--------|--------------------|--------|----------|------------------------|-------------|------------|
| JCDR | 12LED | G5.3 | 1W | 10/200 | быстрая | 25051 |
| | | | | | медленная | 25052 |

Светодиодная лампа типа MR16 для подсветки и цветовой декорации интерьеров. Поставляется в двух исполнениях - с быстрой и медленной сменой цвета. Подходит для использования в натяжных потолках.
 Тип светодиодов: LED Lights
 Материал радиатора: стекло
 Угол расхождения луча: 120°
 Рабочая температура: -40° + 50°C
 Коэффициент мощности: 0,9
 Индекс цветопередачи > 85
 Срок службы: 20000 часов



JCDR 18 LED MR16



| Модель | Кол-во светодиодов | Цоколь | Мощность | Кол-во штук в упаковке | Цветовая температура | Art.number |
|--------|--------------------|--------|----------|------------------------|----------------------|------------|
| JCDR | 18LED | G5.3 | 1W | 10/200 | красный | 25003 |
| | | | | | синий | 25004 |
| | | | | | зеленый | 25002 |

Светодиодная лампа типа MR16 предназначена для замены аналогичной галогенной лампы. Служит для цветовой декорации и подсветки витрин, зеркал, фотографий.
 Тип светодиодов: LED Lights
 Материал радиатора: стекло
 Угол расхождения луча: 120°
 Рабочая температура: -40° + 50°C
 Индекс цветопередачи > 85
 Срок службы: 20000 часов



LB-27 MR11



| Модель | Кол-во светодиодов | Цоколь | Световой поток | Мощность | Кол-во штук в упаковке | Цветовая температура | Art.number |
|--------|--------------------|--------|----------------|----------|------------------------|----------------------|------------|
| LB-27 | 14LED | G5.3 | 80Lm | 1W | 10/200 | 2700K | 25133 |
| | | | | | | 4000K | 25132 |
| | | | | | | 6400K | 25131 |

Светодиодная лампа LB-27 является аналогом галогенной лампы типа MR-11. Лампа предназначена для подсветки витрин, зеркал, мебели. Благодаря использованию светодиодов в качестве источника света, обладает низким выделением тепла.
 Тип светодиодов: 3528 SMD
 Материал радиатора: стекло
 Угол расхождения луча: 120°
 Рабочая температура: -40° + 50°C
 Коэффициент мощности: 0,9
 Индекс цветопередачи > 85
 Срок службы: 50000 часов

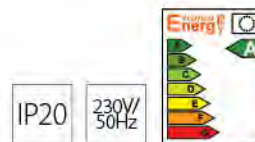

LB-108 MR16



| Модель | Кол-во светодиодов | Цоколь | Световой поток | Мощность | Кол-во штук в упаковке | Цветовая температура | Art.number |
|--------|--------------------|--------|----------------|----------|------------------------|----------------------|------------|
| LB-108 | 5LED | G5.3 | 400Lm | 5W | 10/100 | 4000K | 25192 |
| | | | | | | 6400K | 25193 |
| | | | | | | | |

Светодиодная лампа типа MR16 служит альтернативой классической галогенной лампе накаливания. Благодаря использованию светодиодов обладает низким выделением тепла и может применяться в натяжных потолках. Служит для направленного акцентного освещения высокой интенсивности.

Тип светодиодов: 1W high power LED chip
 Материал радиатора: алюминий
 Угол расхождения луча: 60°
 Рабочая температура: -40° + 50°C
 Коэффициент мощности: 0,9
 Индекс цветопередачи > 85
 Срок службы: 50000 часов

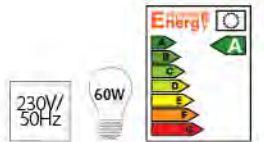

LB-112 MR16



| Модель | Кол-во светодиодов | Цоколь | Световой поток | Мощность | Кол-во штук в упаковке | Цветовая температура | Art.number |
|--------|--------------------|--------|----------------|----------|------------------------|----------------------|------------|
| LB-112 | 3LED | E14 | 240Lm | 3W | 10/100 | 4000K | 25204 |
| | | | 2700K | | | 25205 | |
| | | G5.3 | 240Lm | 3W | 10/100 | 4000K | 25189 |
| | | | 6400K | | | 25188 | |

Светодиодная лампа типа MR16 служит альтернативой классической галогенной лампе накаливания. Благодаря использованию светодиодов обладает низким выделением тепла и может применяться в натяжных потолках. Лампа поставляется в двух вариантах цоколя - G5.3 или E14 и различных цветовых температурах. Служит для направленного акцентного освещения невысокой интенсивности.

Тип светодиодов: 1W high power LED chip
 Материал радиатора: алюминий
 Угол расхождения луча: 60°
 Рабочая температура: -40° + 50°C
 Коэффициент мощности: 0,9
 Индекс цветопередачи > 85
 Срок службы: 50000 часов

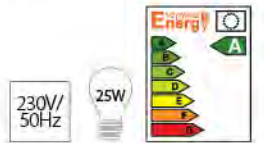

LB-14 MR16



| Модель | Кол-во светодиодов | Цоколь | Световой поток | Мощность | Кол-во штук в упаковке | Цветовая температура | Art.number |
|--------|--------------------|--------|----------------|----------|------------------------|----------------------|------------|
| LB-14 | 4LED | G5.3 | 320Lm | 4W | 10/100 | 4000K | 25169 |
| | | | | | | 6400K | 25170 |

Светодиодная лампа типа MR16 служит альтернативой классической галогенной лампе накаливания. Применяется во встраиваемых светильниках общего и местного назначения, подходит для натяжных потолков. Служит для направленного акцентного освещения средней интенсивности.

Тип светодиодов: 1W high power LED chip
 Материал радиатора: алюминий
 Угол расхождения луча: 60°
 Рабочая температура: -40° + 50°C
 Коэффициент мощности: 0,9
 Индекс цветопередачи > 85
 Срок службы: 50000 часов



LB-16

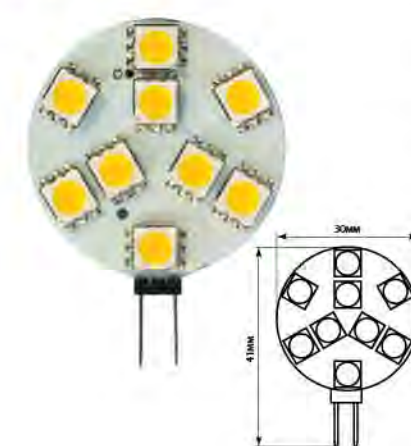

| Модель | Кол-во светодиодов | Цоколь | Световой поток | Мощность | Кол-во штук в упаковке | Цветовая температура | Art.number |
|--------|--------------------|--------|----------------|----------|------------------------|----------------------|------------|
| LB-16 | 9LED | G4 | 160Lm | 2W | 100/1000 | 2700K | 25094 |
| | | | | | | 4000K | 25093 |
| | | | | | | 6400K | 25092 |

Светодиодная лампа LB-16 разработана специально для применения в мебельных светильниках вместо классической галогенной лампы. LB-16 обладает высокой светоотдачей, и, в отличие от галогенной лампы, низким выделением тепла, что делает ее более безопасной для мебели. При подключении необходимо использовать понижающий трансформатор.

Тип светодиодов: 5050 SMD
 Угол расхождения луча: 120°
 Рабочая температура: -40° + 50°C
 Коэффициент мощности: 0,9
 Индекс цветопередачи > 85
 Срок службы: 50000 часов



LB-420

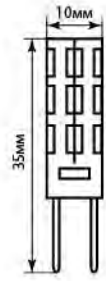

| Модель | Кол-во светодиодов | Цоколь | Световой поток | Мощность | Кол-во штук в упаковке | Цветовая температура | Art.number |
|--------|--------------------|--------|----------------|----------|------------------------|----------------------|------------|
| LB-420 | 24LED | G4 | 160Lm | 2W | 10/100/1000 | 4000K | 25448 |

Светодиодная лампа LB-420 – это современная капсульная лампа в высококачественном силиконе под патрон G4. Широко применяется для встраиваемых светильников, в люстрах и бра. Благодаря использованию передовых технологий, совершенно безопасна и супер-эффективна. Заменяет стандартную лампу мощностью 20W.

ПРЕИМУЩЕСТВА:
 высокая светоотдача
 индекс цветопередачи >85
 мембранный радиатор для улучшенного отвода тепла
 низкое энергопотребление

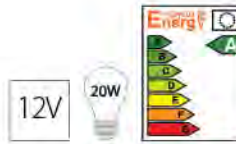

LB-421

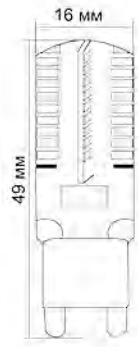

| Модель | Кол-во светодиодов | Цоколь | Световой поток | Мощность | Кол-во штук в упаковке | Цветовая температура | Art.number |
|--------|--------------------|--------|----------------|----------|------------------------|----------------------|------------|
| LB-421 | 64LED | G9 | 320 Lm | 4W | 10/500 | 2700K | 25461 |
| | | | | | | 4000K | 25460 |
| | | | | | | 6400K | 25462 |

Светодиодная лампа Fepon LB-421 является заменой галогенных капсульных ламп и подойдет для встраиваемых светильников и люстр с патроном G9. Лампа обладает прекрасной светоотдачей и заменяет стандартную лампу мощностью 40W. Лампа выполнена в корпусе из силикона высокого качества с применением супер-ярких светодиодов. Низкое энергопотребление и длительный срок службы делают лампу выгодной для применения.



LB-491

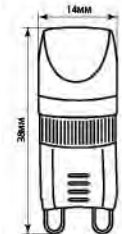

| Модель | Кол-во светодиодов | Цоколь | Световой поток | Мощность | Кол-во штук в упаковке | Цветовая температура | Art.number |
|--------|--------------------|--------|----------------|----------|------------------------|----------------------|------------|
| LB-491 | 1LED | G9 | 80Lm | 1W | 10/1000 | 2700K | 25214 |
| | | | | | | 4000K | 25215 |

Капсульная светодиодная лампа LB-491 является альтернативой капсульной галогенной лампы типа G9. Лампа обладает низким выделением тепла, матовый рассеиватель снижает блескость светодиодов. Применяется для декоративного или дополнительного рассеянного мягкого освещения помещения. Заменяет стандартную лампу мощностью 10W. Подходит для натяжных потолков.

Тип светодиодов: 1W high power LED chip
 Материал радиатора: керамика
 Угол расхождения луча: 120°
 Рабочая температура: -40° + 50°C
 Коэффициент мощности: 0,9
 Индекс цветопередачи > 85
 Срок службы: 50000 часов

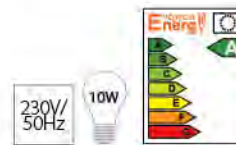

LB-492

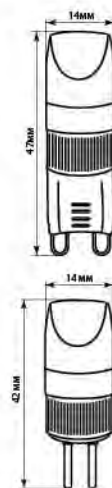

| Модель | Кол-во светодиодов | Цоколь | Световой поток | Мощность | Кол-во штук в упаковке | Цветовая температура | Art.number | | | | |
|--------|--------------------|--------|----------------|----------|------------------------|----------------------|------------|----|---------|-------|-------|
| LB-492 | 11LED | G9 | 160Lm | 2W | 10/1000 | 2700K | 25217 | | | | |
| | | | | | | 4000K | 25218 | | | | |
| | | | | | | 6400K | 25244 | | | | |
| | | | | | | 2700K | 25238 | | | | |
| | | | | | | 4000K | 25239 | | | | |
| | | | | | | 6400K | 25240 | | | | |
| | | G4 | 160Lm | 2W | 10/1000 | 2700K | 25241 | | | | |
| | | | | | | 4000K | 25242 | | | | |
| | | | | | | 6400K | 25243 | | | | |
| | | | | | | G5.3 | 160Lm | 2W | 10/1000 | 2700K | 25241 |
| | | | | | | | | | | 4000K | 25242 |
| | | | | | | | | | | 6400K | 25243 |

Капсульная светодиодная лампа LB-492 является альтернативой классической галогенной капсульной лампы. Лампа оснащена различными видами цоколей – G9, G4, G5.3 и выполнена в различных цветовых температурах. Применяется для подсветки зеркал, витрин, картин и для общего освещения. Подходит для натяжных потолков и поможет сэкономить затраты на электроэнергию благодаря высокой энергоэффективности. Заменяет стандартную лампу мощностью 20W.

Тип светодиодов: 2W high power LED chip
 Материал радиатора: керамика
 Угол расхождения луча: 120°
 Рабочая температура: -40° + 50°C
 Коэффициент мощности: 0,9
 Индекс цветопередачи > 85
 Срок службы: 50000 часов



LB-413/414



| Модель | Кол-во светодиодов | Цоколь | Световой поток | Мощность | Кол-во штук в упаковке | Цветовая температура | Art.number |
|--------|--------------------|--------|----------------|----------|------------------------|----------------------|------------|
| LB-413 | 1LED | G4 | 160Lm | 2W | 10/1000 | 2700K | 25224 |
| | | | | | | 4000K | 25223 |
| | | | | | | 6400K | 25222 |
| LB-414 | 1LED | G4 | 240Lm | 3W | 10/1000 | 4000K | 25288 |

Капсульная светодиодная лампа LB-413,414 с цоколем G4 подходит для натяжных потолков. Применяется для местного и общего освещения в бытовых помещениях. Сверхмощные светодиоды и низкое энергопотребление лампы радикально сократят затраты на электроэнергию. При подключении необходимо использовать понижающий трансформатор.

Тип светодиодов: 3W high power LED chip
 Материал радиатора: алюминий
 Угол расхождения луча: 120°
 Рабочая температура: -40° + 50°C
 Коэффициент мощности: 0,9
 Индекс цветопередачи > 85
 Срок службы: 50000 часов



LB-402

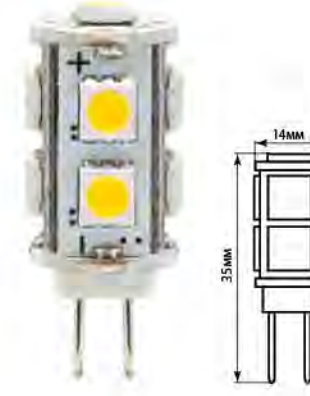

| Модель | Кол-во светодиодов | Цоколь | Световой поток | Мощность | Кол-во штук в упаковке | Цветовая температура | Art.number |
|--------|--------------------|--------|----------------|----------|------------------------|----------------------|------------|
| LB-402 | 9LED | G4 | 160Lm | 2W | 100/500 | 2700K | 25208 |
| | | | | | | 4000K | 25209 |

Капсульная светодиодная лампа LB-402 является заменой галогенной лампы мощностью 25W для общего и местного освещения. Стандартные размеры позволяют использовать LB-402 в люстрах и светильниках под галогенную лампу. Низкое выделение тепла позволяет использовать ее в натяжных потолках. При подключении необходимо использовать понижающий трансформатор. Тип светодиодов: 5050 SMD

Угол расхождения луча: 360°
 Рабочая температура: -40° + 50°C
 Коэффициент мощности: 0,9
 Индекс цветопередачи > 85
 Срок службы: 50000 часов



LB-403



| Модель | Кол-во светодиодов | Цоколь | Световой поток | Мощность | Кол-во штук в упаковке | Цветовая температура | Art.number |
|--------|--------------------|--------|----------------|----------|------------------------|----------------------|------------|
| LB-403 | 18LED | G4 | 240Lm | 3W | 100/500 | 2700K | 25210 |
| | | | | | | 4000K | 25211 |

Капсульная светодиодная лампа LB-403 является заменой галогенной лампы мощностью 35W для общего и местного освещения. Стандартные размеры позволяют использовать LB-402 в люстрах и светильниках под галогенную лампу. Низкое выделение тепла позволяет использовать ее в натяжных потолках. При подключении необходимо использовать понижающий трансформатор.

Тип светодиодов: 5050 SMD
 Угол расхождения луча: 360°
 Рабочая температура: -40° + 50°C
 Коэффициент мощности: 0,9
 Индекс цветопередачи > 85
 Срок службы: 50000 часов



LB-404



| Модель | Кол-во светодиодов | Цоколь | Световой поток | Мощность | Кол-во штук в упаковке | Цветовая температура | Art.number |
|--------|--------------------|--------|----------------|----------|------------------------|----------------------|------------|
| LB-404 | 27LED | G4 | 320Lm | 4W | 100/500 | 2700K | 25212 |
| | | | | | | 4000K | 25213 |

Капсульная светодиодная лампа LB-404 является заменой галогенной лампы мощностью 45W для общего и местного освещения. Стандартные размеры позволяют использовать LB-402 в люстрах и светильниках под галогенную лампу. Низкое выделение тепла позволяет использовать ее в натяжных потолках. При подключении необходимо использовать понижающий трансформатор.

Тип светодиодов: 5050 SMD
 Угол расхождения пучка: 360°
 Рабочая температура: -40° + 50°C
 Коэффициент мощности: 0,9
 Индекс цветопередачи > 85
 Срок службы: 50000 часов



LB-91

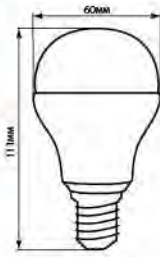

| Модель | Кол-во светодиодов | Цоколь | Световой поток | Мощность | Кол-во штук в упаковке | Цветовая температура | ArtNumber |
|--------|--------------------|--------|----------------|----------|------------------------|----------------------|-----------|
| LB-91 | 20LED | E27 | 560Lm | 7W | 10/50 | 2700K | 25444 |
| | | | | | | 4000K | 25445 |
| | | | | | | 6400K | 25446 |

LB-91 является заменой классической лампы накаливания 60W под стандартный цоколь E27, при этом потребляет всего 7W электроэнергии. Мягкий и яркий свет обеспечивают 20 светодиодов и качественный матовый рассеиватель. Алюминиевый радиатор в пластиковом корпусе обеспечивает равномерный отвод тепла, что делает эти лампы долговечными.

ПРЕИМУЩЕСТВА:
высокая светоотдача
индекс цветопередачи > 85
мембранный радиатор для улучшенного отвода тепла
низкое энергопотребление

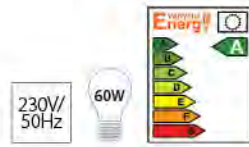

LB-92

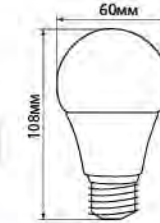

| Модель | Кол-во светодиодов | Цоколь | Световой поток | Мощность | Кол-во штук в упаковке | Цветовая температура | ArtNumber |
|--------|--------------------|--------|----------------|----------|------------------------|----------------------|-----------|
| LB-92 | 13LED | E27 | 800Lm | 10W | 10/100 | 2700K | 25457 |
| | | | | | | 4000K | 25458 |
| | | | | | | 6400K | 25459 |

Лампа обладает высоким световым потоком 800Lm при мощности 10W и заменяет стандартную лампу общего назначения типа A60 мощностью 80-100W. Матовое стекло позволяет получить мягкий рассеянный свет, при этом яркость остается гарантированно высокой. Лампа предназначена для применения в люстрах, светильниках и других осветительных приборах с цоколем E27.

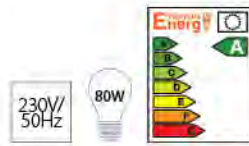

LB-93



| Модель | Кол-во светодиодов | Цоколь | Световой поток | Мощность | Кол-во штук в упаковке | Цветовая температура | ArtNumber |
|--------|--------------------|--------|----------------|----------|------------------------|----------------------|-----------|
| LB-93 | 30LED | E27 | 1100Lm | 12W | 10/50 | 2700K | 25489 |
| | | | | | | 4000K | 25487 |
| | | | | | | 6400K | 25490 |

Лампа обладает высоким световым потоком 1100Lm при мощности 12W и заменяет лампу типа «A60» мощностью 100-120W. Матовое стекло позволяет получить мягкий рассеянный свет, при этом яркость остается гарантированно высокой. Лампа предназначена для применения в люстрах, светильниках и других осветительных приборах с цоколем E27 или E14. Корпус лампы выполнен из алюминия – это наиболее перспективная технология охлаждения светодиодов, которая обеспечивает максимально-необходимый теплоотвод, сохраняет эстетику и экономически выгодна по цене.



LB-95



| Модель | Кол-во светодиодов | Цоколь | Световой поток | Мощность | Кол-во штук в упаковке | Цветовая температура | ArtNumber |
|--------|--------------------|--------|----------------|----------|------------------------|----------------------|-----------|
| LB-95 | 16LED | E14 | 580Lm | 7W | 10/100 | 2700K | 25478 |
| | | | | | | 4000K | 25479 |
| | | | | | | 6400K | 25480 |
| | 16LED | E27 | 580Lm | 7W | 10/100 | 2700K | 25481 |
| | | | | | | 4000K | 25482 |
| | | | | | | 6400K | 25483 |

Лампа обладает высоким световым потоком 580Lm при мощности 7W и заменяет лампу типа «шар» мощностью 60-70W. Матовое стекло позволяет получить мягкий рассеянный свет, при этом яркость остается гарантированно высокой. Лампа предназначена для применения в люстрах, светильниках и других осветительных приборах с цоколем E27 или E14. Корпус лампы выполнен из алюминия – это наиболее перспективная технология охлаждения светодиодов, которая обеспечивает максимально-необходимый теплоотвод, сохраняет эстетику и экономически выгодна по цене.

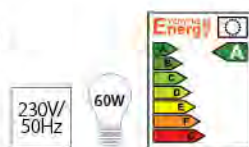

LB-49 классика

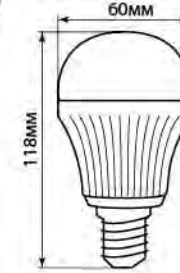

| Модель | Кол-во светодиодов | Цоколь | Световой поток | Мощность | Кол-во штук в упаковке | Цветовая температура | ArtNumber |
|--------|--------------------|--------|----------------|----------|------------------------|----------------------|-----------|
| LB-49 | 30LED | E27 | 960Lm | 12W | 10/50 | 2700K | 25392 |
| | | | | | | 4000K | 25393 |
| | | | | | | 6400K | 25394 |

Светодиодная лампа LB-49 классической формы. Предназначена для замены лампы накаливания общего назначения. Применяется в люстрах, светильниках и других осветительных приборах с открытыми и закрытыми плафонами. Матовое стекло снижает блескость светодиодов и мягко рассеивает свет.

Тип светодиодов: 5630SMD
Материал радиатора: алюминий
Угол расхождения луча: 160°
Рабочая температура: -40° + 50°C
Индекс цветопередачи > 85
Срок службы: 50000 часов

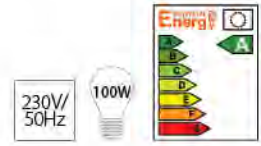

LB-82 классика

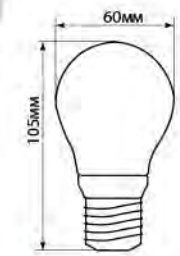

| Модель | Кол-во светодиодов | Цоколь | Световой поток | Мощность | Кол-во штук в упаковке | Цветовая температура | ArtNumber |
|--------|--------------------|--------|----------------|----------|------------------------|----------------------|-----------|
| LB-82 | 9LED | E27 | 560Lm | 7W | 10/50 | 2700K | 25389 |
| | | | | | | 4000K | 25390 |
| | | | | | | 6400K | 25391 |

Светодиодная лампа LB-82 классической формы оснащена сверхмощным светодиодом с высокими показателями светоотдачи. Лампа предназначена для замены лампы накаливания 80W и применяется в жилых и общественных помещениях. Высокий коэффициент мощности поможет сэкономить расходы на электроэнергию, а широкий диапазон рабочих температур позволяет применять ее не только в закрытых помещениях, но и в уличных светильниках.

Тип светодиодов: 5630SMD
Материал радиатора: алюминий
Угол расхождения луча: 160°
Рабочая температура: -40° + 50°C
Индекс цветопередачи > 85
Срок службы: 50000 часов

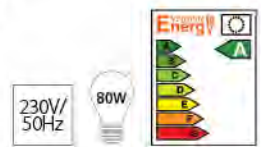

LB-38 мини шар



| Модель | Кол-во светодиодов | Цоколь | Световой поток | Мощность | Кол-во штук в упаковке | Цветовая температура | ArtNumber |
|--------|--------------------|--------|----------------|----------|------------------------|----------------------|-----------|
| LB-38 | 9LED | E14 | 420Lm | 5W | 10/100 | 2700K | 25402 |
| | | | | | | 4000K | 25404 |
| | | E27 | 420Lm | 5W | 10/100 | 2700K | 25403 |
| | | | | | | 4000K | 25405 |

Светодиодная лампа LB-38 классической формы «мини-шар». Предназначена для замены лампы накаливания общего назначения. Применяется в люстрах, светильниках и других осветительных приборах с открытыми и закрытыми плафонами. Матовое стекло снижает блескость светодиодов и мягко рассеивает свет.

Тип светодиодов: 5630SMD
Материал радиатора: алюминий
Угол расхождения луча: 120°
Рабочая температура: -40° + 50°C
Коэффициент мощности: ~ 0,9
Индекс цветопередачи > 85
Срок службы: 50000 часов

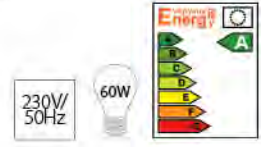

LB-81 мини шар

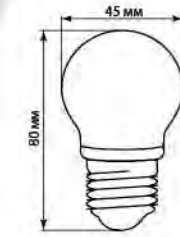

| Модель | Кол-во светодиодов | Цоколь | Световой поток | Мощность | Кол-во штук в упаковке | Цветовая температура | ArtNumber |
|--------|--------------------|--------|----------------|----------|------------------------|----------------------|-----------|
| LB-81 | 7LED | E27 | 280Lm | 3W | 10/100 | 2700K | 25408 |
| | | | | | | 4000K | 25409 |
| | | | | | | 6400K | 25410 |

Светодиодная лампа LB-81 классической формы. Предназначена для замены лампы накаливания общего назначения. Применяется в люстрах, светильниках и других осветительных приборах с открытыми и закрытыми плафонами. Матовое стекло снижает блескость светодиодов и мягко рассеивает свет.

Тип светодиодов: 5630SMD
Материал радиатора: алюминий
Угол расхождения луча: 160°
Рабочая температура: -40° + 50°C
Индекс цветопередачи > 85
Срок службы: 50000 часов



LB-30 шар



| Модель | Кол-во светодиодов | Цоколь | Световой поток | Мощность | Кол-во штук в упаковке | Цветовая температура | Art.number |
|--------|--------------------|--------|----------------|----------|------------------------|----------------------|------------|
| LB-30 | 30LED | E27 | 160Lm | 2W | 10/50 | 4000K | 25082 |

Светодиодная лампа LB-30 предназначена для подсветки и вспомогательного освещения и заменяет лампы накаливания малой мощности – до 25W. Низкое выделение тепла, длительный срок службы, ударо- и виброустойчивость позволяют использовать эту лампу в закрытых светильниках для освещения парков и скверов, тем самым снижая трудозатраты на обслуживание светильников.

Тип светодиодов: 3020 SMD
 Материал радиатора: алюминий
 Угол расхождения луча: 360°
 Рабочая температура: -40° + 50°C
 Коэффициент мощности: 0,9
 Индекс цветопередачи > 85
 Срок службы: 20000 часов



LB-37 мини шар



| Модель | Кол-во светодиодов | Цоколь | Световой поток | Мощность | Кол-во штук в упаковке | Цветовая температура | Art.number |
|--------|--------------------|--------|----------------|----------|------------------------|----------------------|------------|
| LB-37 | 5LED | E27 | 80Lm | 1W | 10/100 | 6400K | 25115 |
| | | | | | | красный | 25116 |
| | | | | | | зеленый | 25117 |
| | | | | | | синий | 25118 |

Компактная светодиодная лампа LB-37 предназначена для подсветки, декорации освещения и уличной иллюминации. Лампа выполнена в различных цветах и работает при низких и супер-низких температурах.

Тип светодиодов: LED Lights
 Угол расхождения луча: 360°
 Рабочая температура: -40° + 50°C
 Коэффициент мощности: 0,9
 Индекс цветопередачи > 85
 Срок службы: 20000 часов



LB-40 мини шар



| Модель | Кол-во светодиодов | Цоколь | Световой поток | Мощность | Кол-во штук в упаковке | Цветовая температура | Art.number | Art.number матовой |
|--------|--------------------|--------|----------------|----------|------------------------|----------------------|------------|--------------------|
| LB-40 | 6LED | E14 | 280Lm | 3,5W | 10/100 | 2700K | 25284 | 25323 |
| | | | | | | 4000K | 25285 | 25324 |
| | | | | | | 6400K | - | 25325 |
| | | E27 | 280Lm | 3,5W | 10/100 | 2700K | 25263 | 25320 |
| | | | | | | 4000K | 25264 | 25321 |
| | | | | | | 6400K | 25265 | - |
| | 12LED | E14 | 410Lm | 4,5W | 10/100 | 2700K | 25463 | - |
| | | | | | | 4000K | 25421 | - |
| | | | | | | 6400K | 25464 | - |
| | | E27 | 410Lm | 4,5W | 10/100 | 2700K | 25465 | - |
| | | | | | | 4000K | 25422 | - |
| | | | | | | 6400K | - | - |

Светодиодная лампа LB-40 является заменой классической лампы накаливания типа «мини-шар» мощностью 40W. Благодаря особой технологии размещения светодиодов в зажженном состоянии лампа полностью повторяет эффект зажженной спирали классической лампы. Лампа представлена в двух вариантах цоколя – E14 и E27 и в трех цветовых температурах. Лампа предназначена для общего освещения при применении в многорожковых люстрах или для дополнительного освещения в бра, торшерах и настольных лампах, а также для уличного освещения в закрытых светильниках.

Тип светодиодов: 5630 SMD
 Материал радиатора: алюминий
 Угол расхождения луча: 360°
 Рабочая температура: -40° + 50°C
 Коэффициент мощности: 0,9
 Индекс цветопередачи > 85
 Срок службы: 50000 часов



LB-10



| Модель | Кол-во светодиодов | Цоколь | Световой поток | Мощность | Кол-во штук в упаковке | Цветовая температура | Art.number |
|--------|--------------------|--------|----------------|----------|------------------------|----------------------|------------|
| LB-10 | 14LED | E14 | 160Lm | 2W | 10/100 | 2700K | 25295 |

Светодиодная лампа LB-10 разработана для замены стандартных ламп накаливания, используемых в бытовых холодильниках. LB-10 обладает высокой светоотдачей и низким энергопотреблением при очень длительном сроке службы.

Тип светодиодов: 5050 SMD
 Угол расхождения луча: 120°
 Рабочая температура: -40° + 50°C
 Коэффициент мощности: 0,9
 Индекс цветопередачи > 85
 Срок службы: 50000 часов



LB-41 шар



| Модель | Кол-во светодиодов | Цоколь | Световой поток | Мощность | Кол-во штук в упаковке | Цветовая температура | Art.number прозрачной лампы | Art.number матовой лампы |
|--------|--------------------|--------|----------------|----------|------------------------|----------------------|-----------------------------|--------------------------|
| LB-41 | 6LED | E27 | 300Lm | 3,5W | 10/100 | 2700K | 25266 | 25326 |
| | | | | | | 6400K | 25268 | 25328 |

Светодиодная лампа LB-41 является заменой классической лампы накаливания типа «шар» общего назначения мощностью 40W. Благодаря особой технологии размещения светодиодов в зажженном состоянии лампа полностью повторяет эффект зажженной спирали классической лампы. Лампа оснащена цоколем E27 и представлена в трех цветовых температурах. Лампа предназначена для общего освещения при применении в многорожковых люстрах или для дополнительного освещения в бра, торшерах и настольных лампах, а также для уличного освещения в закрытых светильниках.

Тип светодиодов: 5630 SMD
 Материал радиатора: алюминий
 Угол расхождения луча: 360°
 Рабочая температура: -40° + 50°C
 Коэффициент мощности: 0,9
 Индекс цветопередачи > 85
 Срок службы: 50000 часов



LB-42 шар



| Модель | Кол-во светодиодов | Цоколь | Световой поток | Мощность | Кол-во штук в упаковке | Цветовая температура | Art.number прозрачной лампы | Art.number матовой лампы |
|--------|--------------------|--------|----------------|----------|------------------------|----------------------|-----------------------------|--------------------------|
| LB-42 | 10LED | E27 | 480Lm | 5W | 10/100 | 2700K | 25269 | 25329 |
| | | | | | | 4000K | 25270 | 25330 |
| | | | | | | 6400K | - | - |

Светодиодная лампа LB-42 является заменой классической лампы накаливания типа «шар» мощностью 70W. Благодаря особой технологии размещения светодиодов в зажженном состоянии лампа полностью повторяет эффект зажженной спирали классической лампы. Лампа оснащена цоколем E27 и представлена в трех цветовых температурах. Лампа может использоваться для общего освещения, освещения рабочих зон, а также для уличного освещения в закрытых светильниках.

Тип светодиодов: 5630 SMD
 Материал радиатора: алюминий
 Угол расхождения луча: 360°
 Рабочая температура: -40° + 50°C
 Коэффициент мощности: 0,9
 Индекс цветопередачи > 85
 Срок службы: 50000 часов



LB-72 свеча



| Модель | Кол-во светодиодов | Цоколь | Световой поток | Мощность | Кол-во штук в упаковке | Цветовая температура | Art.number |
|--------|--------------------|--------|----------------|----------|------------------------|----------------------|------------|
| LB-72 | 8LED | E14 | 320Lm | 4W | 10/100 | 2700K | 25400 |
| | | | | | | 4000K | 25401 |

Светодиодная лампа LB-72 типа «свеча». Предназначена для замены лампы накаливания общего назначения. Применяется в люстрах, светильниках и других осветительных приборах с открытыми и закрытыми плафонами. Матовое стекло снижает блескость светодиодов и мягко рассеивает свет.

Тип светодиодов: 5630SMD
 Угол расхождения луча: 360°
 Рабочая температура: -40° + 50°C
 Коэффициент мощности: 0,9
 Индекс цветопередачи > 70
 Срок службы: 50000 часов



LB-97 свеча



| Модель | Кол-во светодиодов | Цоколь | Световой поток | Мощность | Кол-во штук в упаковке | Цветовая температура | Art.number |
|--------|--------------------|--------|----------------|----------|------------------------|----------------------|------------|
| LB-97 | 16LED | E14 | 600Lm | 7W | 10/100 | 2700K | 25475 |
| | | | | | | 4000K | 25476 |
| | | | | | | 6400K | 25477 |

Корпус лампы выполнен из алюмопласта – это наиболее перспективная технология охлаждения светодиодов, которая обеспечивает максимально-необходимый теплоотвод, сохраняет эстетику и экономически выгодна по цене. Лампа обладает высоким световым потоком 600Lm при мощности 7W и заменяет лампу типа «свеча» мощностью 60-70W. Матовое стекло позволяет получить мягкий рассеянный свет, при этом яркость остается гарантированно высокой. Лампа предназначена для применения в люстрах, светильниках и других осветительных приборах с цоколем E14.

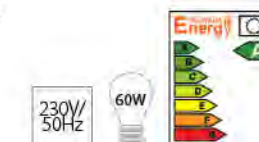

LB-70 свеча



| Модель | Кол-во светодиодов | Цоколь | Световой поток | Мощность | Кол-во штук в упаковке | Цвет основания | Цветовая температура | Art.number прозрачный | Art.number матовый |
|--------|--------------------|--------|----------------|----------|------------------------|----------------|----------------------|-----------------------|--------------------|
| LB-70 | 6LED | E14 | 300Lm | 3,5W | 10/100 | золото | 2700K | 25254 | |
| | | | | | | хром | 2700K | 25251 | |
| | | | | | | золото | 4000K | 25255 | |
| | | | | | | золото | 6400K | 25256 | |
| | | | | | | золото | 2700K | 25275 | |
| | | | | | | золото | 4000K | 25276 | |
| LB-70 | 12LED | E27 | 410Lm | 4,5W | 10/100 | золото | 6400K | 25274 | |
| | | | | | | хром | 6400K | 25274 | |
| | | | | | | хром | 2700K | 25466 | |
| | | | | | | хром | 4000K | 25420 | |
| | | | | | | хром | 6400K | 25467 | |
| | | | | | | хром | 4000K | 25468 | |

Светодиодная лампа LB-70 является заменой классической лампы накаливания типа «свеча» мощностью 40W. Благодаря особой технологии размещения светодиодов в зажженном состоянии лампа полностью повторяет эффект зажженной спирали классической лампы. Лампа представлена в максимально широком ассортименте:

два варианта цоколя – E14 и E27
 три цветовых температуры – 2700K, 4000K, 6400K
 два цвета цоколя – хром или золото
 два варианта стекла колбы – прозрачная или матовая

Лампа предназначена для общего освещения при применении в многорожковых люстрах или для дополнительного освещения в бра, торшерах и настольных лампах, а также для уличного освещения в закрытых светильниках.

Тип светодиодов: 5630 SMD
 Материал радиатора: алюминий
 Угол расхождения луча: 360°
 Рабочая температура: -40° + 50°C
 Коэффициент мощности: 0,9
 Индекс цветопередачи > 85
 Срок службы: 50000 часов



LB-71 свеча на ветру



| Модель | Кол-во светодиодов | Цоколь | Световой поток | Мощность | Кол-во штук в упаковке | Цвет основания | Цветовая температура | Art.number прозрачный | Art.number матовый | |
|--------|--------------------|--------|----------------|----------|------------------------|----------------|----------------------|-----------------------|--------------------|-------|
| LB-71 | 6LED | E14 | 300Lm | 3,5W | 10/100 | золото | 2700K | 25260 | 25314 | |
| | | | | | | хром | 2700K | 25257 | 25308 | |
| | | | | | | золото | 4000K | 25261 | 25315 | |
| | | | | | | хром | 4000K | 25258 | 25309 | |
| | | | | | | золото | 6400K | 25262 | 25316 | |
| | | | | | | хром | 6400K | 25259 | 25310 | |
| | LB-71 | 12LED | E27 | 300Lm | 3,5W | 10/100 | золото | 2700K | 25281 | 25317 |
| | | | | | | | хром | 2700K | 25278 | 25311 |
| | | | | | | | золото | 4000K | 25282 | 25318 |
| | | | | | | | хром | 4000K | 25279 | 25312 |
| | | | | | | | золото | 6400K | 25283 | 25319 |
| | | | | | | | хром | 6400K | 25280 | 25313 |
| LB-71 | 12LED | E14 | 410Lm | 4,5W | 10/100 | золото | 2700K | 25469 | - | |
| | | | | | | хром | 2700K | 25470 | - | |
| | | | | | | хром | 4000K | 25471 | - | |

Светодиодная лампа LB-71 является заменой классической лампы накаливания типа «свеча на ветру» мощностью 40W. Благодаря особой технологии размещения светодиодов в зажженном состоянии лампа полностью повторяет эффект зажженной спирали классической лампы. Лампа представлена в максимально широком ассортименте:

два варианта цоколя – E14 и E27
 три цветовых температуры – 2700K, 4000K, 6400K
 два цвета цоколя – хром или золото
 два варианта стекла колбы – прозрачная или матовая

Лампа предназначена для общего освещения при применении в многорожковых люстрах или для дополнительного освещения в бра, торшерах и настольных лампах, а также для уличного освещения в закрытых светильниках.

Тип светодиодов: 5630 SMD
 Материал радиатора: алюминий
 Угол расхождения луча: 360°
 Рабочая температура: -40° + 50°C
 Коэффициент мощности: 0,9
 Индекс цветопередачи > 85
 Срок службы: 50000 часов



LB-77 свеча



| Модель | Кол-во светодиодов | Цоколь | Световой поток | Мощность | Кол-во штук в упаковке | Цвет основания | Цветовая температура | Art.number прозрачной | Art.number матовой | Art.number золотой |
|--------|--------------------|--------|----------------|----------|------------------------|----------------|----------------------|-----------------------|--------------------|--------------------|
| LB-77 | 6LED | E14 | 300Lm | 3,5W | 100 | золото | 2700K | - | 25350 | 25356 |
| | | | | | | | 4000K | 25345 | 25351 | 25357 |

Светодиодная лампа LB-77 является заменой классической лампы накаливания типа «свеча» мощностью 40W, при этом колба выполнена в виде ажурной витой спирали. Благодаря особой технологии размещения светодиодов в зажженном состоянии лампа полностью повторяет эффект зажженной спирали классической лампы. Лампа представлена в максимально широком ассортименте:

два варианта цоколя – E14 и E27
 три цветовых температуры – 2700K, 4000K, 6400K
 два цвета цоколя – хром или золото
 три варианта исполнения колбы – прозрачный, золотой, матовый.

Лампа предназначена для общего освещения при применении в многорожковых люстрах или для дополнительного освещения в бра, торшерах и настольных лампах, а также для уличного освещения в закрытых светильниках.

Тип светодиодов: 5630 SMD
 Материал радиатора: алюминий
 Угол расхождения луча: 360°
 Рабочая температура: -40° + 50°C
 Коэффициент мощности: 0,9
 Индекс цветопередачи > 85
 Срок службы: 50000 часов

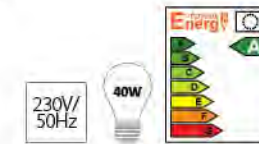

LB-78 свеча на ветру



| Модель | Кол-во светодиодов | Цоколь | Световой поток | Мощность | Кол-во штук в упаковке | Цвет основания | Цветовая температура | Art.number матовой |
|--------|--------------------|--------|----------------|----------|------------------------|----------------|----------------------|--------------------|
| LB-78 | 6LED | E14 | 300Lm | 3,5W | 10/100 | хром | 4000K | 25365 |

Светодиодная лампа LB-78 является заменой классической лампы накаливания типа «свеча на ветру» мощностью 40W, при этом колба выполнена в виде ажурной витой спирали. Благодаря особой технологии размещения светодиодов в зажженном состоянии лампа полностью повторяет эффект зажженной спирали классической лампы. Лампа представлена в максимально широком ассортименте:

два варианта цоколя – E14 и E27
 три цветовых температуры – 2700K, 4000K, 6400K
 два цвета цоколя – хром или золото
 три варианта исполнения колбы – прозрачный, золотой, матовый.

Лампа предназначена для общего освещения при применении в многорожковых люстрах или для дополнительного освещения в бра, торшерах и настольных лампах, а также для уличного освещения в закрытых светильниках.

Тип светодиодов: 5630 SMD
 Материал радиатора: алюминий
 Угол расхождения луча: 360°
 Рабочая температура: -40° + 50°C
 Коэффициент мощности: 0,9
 Индекс цветопередачи > 85
 Срок службы: 50000 часов



LB-500 R50



| Модель | Кол-во светодиодов | Цоколь | Световой поток | Мощность | Кол-во штук в упаковке | Цветовая температура | Art.number |
|--------|--------------------|--------|----------------|----------|------------------------|----------------------|------------|
| LB-500 | 4LED | E14 | 400Lm | 4W | 10/100 | 3000K | 25197 |
| | | | | | | 4000K | 25198 |
| | | | | | | 6400K | 25199 |

Светодиодная лампа LB-500 подойдет для замены классической зеркальной лампы накаливания типа R50. Лампа применяется для всех светильников акцентного и общего освещения. Подходит для натяжных потолков.

Тип светодиодов: 4*1W high power LED chip
 Материал радиатора: алюминий
 Угол расхождения луча: 120°
 Рабочая температура: -40° + 50°C
 Коэффициент мощности: 0,9
 Индекс цветопередачи > 85
 Срок службы: 50000 часов



LB-309 R39



| Модель | Кол-во светодиодов | Цоколь | Световой поток | Мощность | Кол-во штук в упаковке | Цветовая температура | Art.number |
|--------|--------------------|--------|----------------|----------|------------------------|----------------------|------------|
| LB-309 | 3LED | E14 | 240Lm | 3W | 10/100 | 4000K | 25195 |
| | | | | | | 6400K | 25196 |

Светодиодная лампа LB-309 является альтернативой рефлекторной лампы накаливания R39 мощностью 35W. Лампа применяется в светильниках, предназначенных для рефлекторных ламп накаливания, для общего и акцентного освещения. Подходит для использования в натяжных потолках.

Тип светодиодов: 1W high power LED chip
 Материал радиатора: алюминий
 Угол расхождения луча: 120°
 Рабочая температура: -40° + 50°C
 Коэффициент мощности: 0,9
 Индекс цветопередачи > 85
 Срок службы: 50000 часов



LB-87

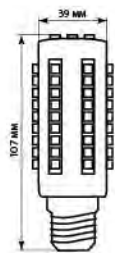

| Модель | Кол-во светодиодов | Цоколь | Световой поток | Мощность | Кол-во штук в упаковке | Цветовая температура | Artnumber |
|--------|--------------------|--------|----------------|----------|------------------------|----------------------|-----------|
| LB-87 | 66LED | E27 | 230Lm | 4W | 10/100 | 2700K | 25157 |

Светодиодная лампа LB-87 предназначена для замены лампы накаливания для вспомогательного и общего освещения. Обладает высокой энергоэффективностью и длительным сроком службы.

Тип светодиодов: LED Lights
Угол расхождения луча: 360°
Рабочая температура: -40° + 50°C
Коэффициент мощности: 0,9
Индекс цветопередачи > 70
Срок службы: 50000 часов



LB-800



| Модель | Кол-во светодиодов | Цоколь | Мощность | Кол-во штук в упаковке | Цвет свечения | Artnumber |
|--------|--------------------|--------|----------|------------------------|---------------|-----------|
| LB-800 | 3LED | E27 | 3W max | 100 | RGB | 25447 |

Оригинальная лампа Feron LB-800 создаст праздничное настроение и украсит любой праздник или вечеринку у вас дома. Лампа оснащена вращающимися головками с мультисвечением, в результате по всем поверхностям в помещении «пробегают» разноцветные огоньки, что напоминает эффект от проекторов для лазерного шоу. Лампа подойдет для любого осветительного прибора с цоколем E27 и открытым плафоном – просто замените обычную лампу на нашу LB-800 и праздник приобретет новые краски!



LB-602 PAR38

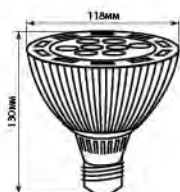

| Модель | Кол-во светодиодов | Цоколь | Световой поток | Мощность | Кол-во штук в упаковке | Цветовая температура | Artnumber |
|--------|--------------------|--------|----------------|----------|------------------------|----------------------|-----------|
| LB-602 | 12LED | E27 | 996Lm | 12W | 50 | 4000K | 25234 |

Светодиодная лампа LB-602 является альтернативой классической галогенной лампы PAR38. Лампа обладает высокой энергоэффективностью, что позволяет использовать ее для освещения больших помещений. Подходит для использования в жилых и общественных помещениях.

Тип светодиодов: 1W high power LED chip
Материал радиатора: алюминий
Угол расхождения луча: 160°
Рабочая температура: -40° + 50°C
Коэффициент мощности: 0,9
Индекс цветопередачи > 85
Срок службы: 50000 часов



LB-62 для светильника DL4747



| Модель | Кол-во светодиодов | Световой поток | Мощность | Кол-во штук в упаковке | Цветовая температура | Artnumber |
|--------|--------------------|----------------|----------|------------------------|----------------------|-----------|
| LB-62 | 24LED | 200Lm | 3,5W | 200 | 6400 | 25287 |

Светодиодная лампа, не требующая патрона. Обладает низким выделением тепла и высокой светоотдачей. Предназначена для использования совместно со светильником DL4747.

LB-153

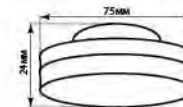

| Модель | Кол-во светодиодов | Цоколь | Световой поток | Мощность | Кол-во штук в упаковке | Цветовая температура | Artnumber |
|--------|--------------------|--------|----------------|----------|------------------------|----------------------|-----------|
| LB-153 | 24LED | GX53 | 400Lm | 5W | 10/100 | 2700K | 25423 |
| | | | | | | 4000K | 25200 |
| | | | | | | 6400K | 25424 |

Светодиодная лампа LB-153 является альтернативой энергосберегающей лампы типа GX53 и используется в светильниках с патроном GX53 для натяжных потолков. Лампа обладает низким выделением тепла. Прекрасно подходит для вспомогательного освещения.

Тип светодиодов: 5050 SMD
Материал рассеивателя: пластик
Угол расхождения луча: 120°
Рабочая температура: -40° + 50°C
Коэффициент мощности: 0,9
Индекс цветопередачи > 85
Срок службы: 50000 часов



LB-170

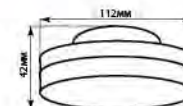

| Модель | Кол-во светодиодов | Цоколь | Световой поток | Мощность | Кол-во штук в упаковке | Цветовая температура | Artnumber |
|--------|--------------------|--------|----------------|----------|------------------------|----------------------|-----------|
| LB-170 | 46LED | GX70 | 720Lm | 9W | 10/50 | 2700K | 25206 |
| | | | | | | 4000K | 25425 |
| | | | | | | 6400K | 25207 |

Светодиодная лампа LB-170 является альтернативой энергосберегающей лампы типа GX70 и используется в светильниках с патроном GX70 для натяжных потолков. Пластиковый рассеиватель мягко распределяет свет и снижает блескость светодиодов. Благодаря мощным светодиодам и высокой светоотдаче подходит для использования в качестве основного освещения.

Тип светодиодов: 5050 SMD
Материал рассеивателя: пластик
Угол расхождения луча: 120°
Рабочая температура: -40° + 50°C
Коэффициент мощности: 0,9
Индекс цветопередачи > 85
Срок службы: 50000 часов

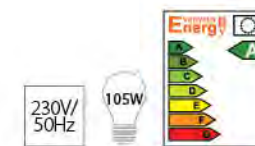

LB-210 T8

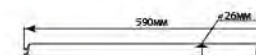

| Модель | Кол-во светодиодов | Цоколь | Световой поток | Мощность | Кол-во штук в упаковке | Цветовая температура | Artnumber |
|--------|--------------------|--------|----------------|----------|------------------------|----------------------|-----------|
| LB-210 | 154LED | G13 | 850Lm | 10W | 25 | 4000K | 25201 |

Светодиодная линейная двухцокольная лампа LB-210 является аналогом люминесцентной лампы мощностью 18W и работает без ПРА или с электромагнитным ПРА. Матовый рассеиватель равномерно распределяет свет. Лампа значительно экономит электроэнергию благодаря высокой энергоэффективности.

Применяется для освещения жилых и общественных помещений, а также для подсветки витрин, мебели, зеркал
Тип светодиодов: 3528SMD
Материал радиатора: алюминий
Рассеиватель: матовый
Угол расхождения луча: 120°
Рабочая температура: -40° + 50°C
Коэффициент мощности: 0,9
Индекс цветопередачи > 85
Срок службы: 50000 часов

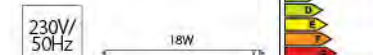

LB-211 T8

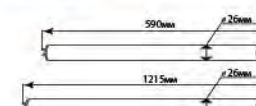

| Модель | Кол-во светодиодов | Цоколь | Световой поток | Мощность | Кол-во штук в упаковке | Цветовая температура | Artnumber |
|--------|--------------------|--------|----------------|----------|------------------------|----------------------|-----------|
| LB-211 | 88LED | G13 | 800Lm | 10W | 25 | 4000K | 25230 |
| | 176LED | G13 | 1440Lm | 18W | 20 | 4000K | 25231 |

Светодиодная линейная двухцокольная лампа LB-211 имеет поворотные цоколи для удобства использования. Лампа является аналогом люминесцентных ламп мощностью 18 и 36W и обладает низким выделением тепла и длительным сроком службы. Стандартные размеры позволяют использовать лампу LB-211 в светильниках типа АРМСТРОНГ.

Тип светодиодов: 3528SMD
Рассеиватель: матовый
Угол расхождения луча: 120°
Рабочая температура: -40° + 50°C
Коэффициент мощности: 0,9
Индекс цветопередачи > 85
Срок службы: 50000 часов

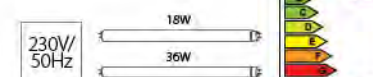

LB-1200/ LB-1210/ LB-1220

Светодиодные чипы Feron LB-1200, LB-1210 и LB-1220 выполнены из качественной теплопроводящей алюминиевой подложки и надежных мощных светодиодов Epistar. Машинная пайка высокой точности и повышенная надежность конструкции гарантирует долгую работу чипа. Чип может использоваться при конструировании светодиодных светильников соответствующей формы и может быть доукомплектован драйвером Feron.

| Модель | Тип чипа | Кол-во светодиодов | Световой поток | Мощность | Диаметр | Напряжение | Цветовая температура | Art.number |
|---------|----------|--------------------|----------------|----------|---------|------------|----------------------|------------|
| LB-1200 | 5630smd | 24LED | 90Lm/W | 12W | 160 мм | 36-41V | 4000K | 27958 |
| | | | | | | | 6500K | 27957 |
| LB-1210 | 5630smd | 36LED | 90Lm/W | 18W | 210 мм | 45-51V | 4000K | 27960 |
| | | | | | | | 6500K | 27959 |
| LB-1220 | 5630smd | 48LED | 90Lm/W | 24W | 260 мм | 54-61V | 4000K | 27962 |
| | | | | | | | 6500K | 27961 |

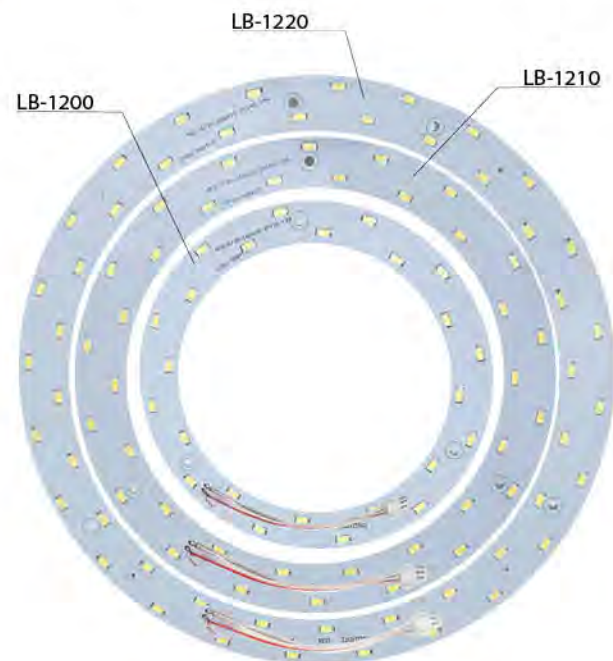

LB-1761- LB-1766

Светодиодные чипы Feron LB-1761, LB-1762, LB-1763, LB-1764, LB-1765 и LB-1766 – это мощные энергоэффективные светодиоды Epistar на качественной теплопроводящей алюминиевой подложке. Машинная пайка высокой точности и повышенная надежность конструкции гарантирует долгую работу чипа. Чип может использоваться при конструировании светодиодных светильников соответствующей формы и может быть доукомплектован драйвером Feron.

| Модель | Тип чипа | Кол-во светодиодов | Световой поток | Мощность | Диаметр, мм | Напряжение | Цветовая температура | Art.number |
|---------|----------|--------------------|----------------|----------|-------------|------------|----------------------|------------|
| LB-1761 | SMD5730 | 6 | 165Lm | 3W | 32 | 50-80V | 6400K | 27987 |
| LB-1762 | SMD5730 | 10 | 275Lm | 5W | 50 | 50-80V | 6400K | 27988 |
| LB-1763 | SMD5730 | 14 | 385Lm | 7W | 50 | 50-80V | 6400K | 27989 |
| LB-1764 | SMD5730 | 18 | 495Lm | 9W | 78 | 50-80V | 6400K | 27990 |
| LB-1765 | SMD5730 | 30 | 825Lm | 15W | 100 | 50-80V | 6400K | 27991 |
| LB-1766 | SMD5730 | 36 | 990Lm | 18W | 100 | 50-80V | 6400K | 27992 |

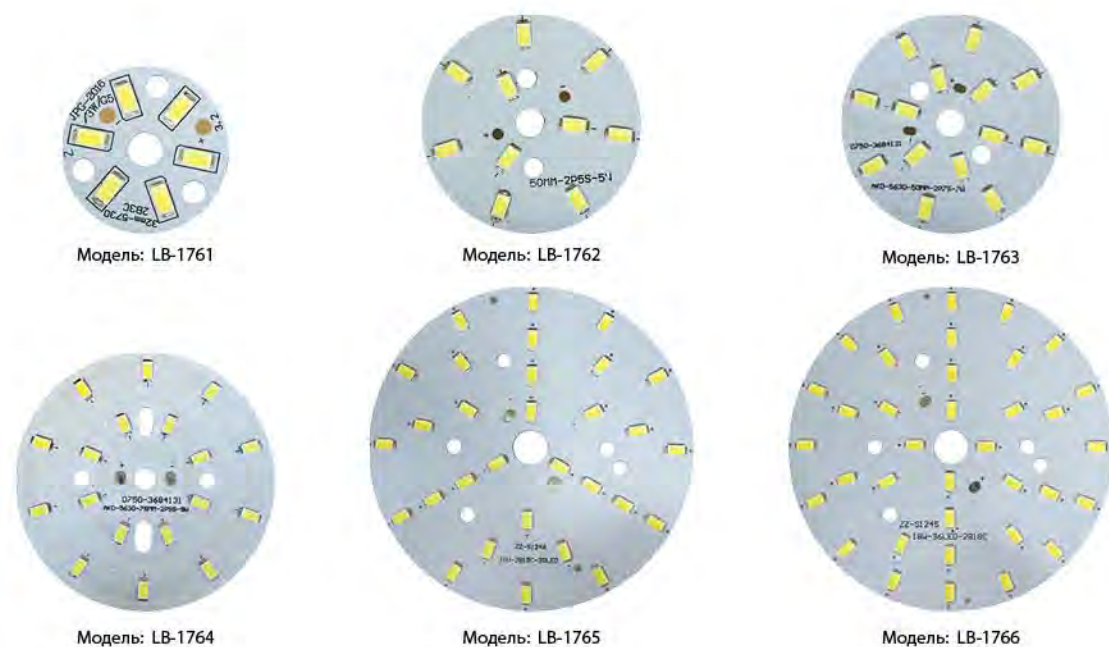

LB-1250/ LB-1260/ LB-1760

Светодиодные чипы Feron LB-1250, LB-1260 и LB-1760 выполнены из качественной теплопроводящей алюминиевой подложки и надежных мощных светодиодов Epistar. Машинная пайка высокой точности и повышенная надежность конструкции гарантирует долгую работу чипа. Чип может использоваться при конструировании светодиодных светильников соответствующей формы и может быть доукомплектован драйвером Feron.

| Модель | Тип чипа | Кол-во светодиодов | Световой поток | Мощность | Длина, мм | Ширина, мм | Напряжение | Цветовая температура | Art.number |
|---------|----------|--------------------|----------------|----------|-----------|------------|------------|----------------------|------------|
| LB-1250 | 5630 smd | 24 LED | 90 Lm/W | 24 W | 490 | 33 | 54-61V | 6500K | 27963 |
| LB-1260 | 4014smd | 48LED | 120 Lm/W | 9.6 W | 562 | 10 | 50-80V | 6500K | 27964 |
| LB-1760 | 2835 smd | 44 LED | 80 Lm/W | 9.6 W | 565 | 9.5 | 50-80V | 6500K | 27965 |



Модель: LB-1250



Модель: LB-1260



Модель: LB-1760

LB-1769



| Модель | Кол-во светодиодов | Световой поток | Угол расхождения луча | Мощность | Диаметр, мм | Напряжение | Кол-во штук в упаковке | Цветовая температура | Art.number |
|---------|--------------------|----------------|-----------------------|----------|-------------|------------|------------------------|----------------------|------------|
| LB-1769 | 1LED | 210Lm | 120° | 3W | 4,5 | 3.2-3.4V | 50 | 6300K | 27995 |

Светодиодный чип Feron LB-1769 высокого качества изготовления обладает высокой энергоэффективностью.

LB-1767/ LB-1768 в бобине



Артикул: 27993

| Модель | Тип чипа | Кол-во светодиодов | Световой поток | Угол расхождения луча | Мощность | Напряжение | Кол-во штук в упаковке | Цветовая температура | Art.number |
|---------|----------|--------------------|----------------|-----------------------|----------|------------|------------------------|----------------------|------------|
| LB-1767 | SMD5730 | 3000LED | 55 Lum/W | 120° | 0.5W | 3.0-3.2V | 3000 | 6400K | 27993 |
| LB-1768 | SMD2835 | 4000LED | 11 Lum/W | 120° | 0.1W | 3.0-3.2V | 4000 | 6400K | 27994 |

Светодиодные чипы Feron LB-1767 и LB-1768 высокого качества изготовления обладают высокой энергоэффективностью. Светодиоды поставляются в удобной упаковке по 3000 штук.

COB

Светодиоды, выполненные по технологии COB, являются наиболее современным решением в области светодиодных технологий и представляют собой массив светодиодных чипов, установленных на единую плату и покрытых общим слоем люминофора.

Преимущества:

- Повышенная светоотдача;
 - Улучшенная цветопередача;
 - Равномерный белый свет без эффекта множественных теней;
 - Высокая эффективность: мгновенный старт, низкие затраты на техническое обслуживание, отсутствие радиочастотных помех, хорошая производительность;
 - Хорошая система охлаждения и защита от проникновения влаги;
 - Компактный размер: возможность получить высокий световой поток в ограниченных размерах прибора, например в световых буквах, спотлайтах, даунлайтах
 - Возможность диммирования
- Светодиод послужит прекрасным компонентом при создании световых приборов для дома, офиса, общественных помещений, а также для рекламных и выставочных конструкций, уличного и спортивного освещения, требующих высоких показателей мощности светового потока.

| Модель | Размер кристалла | Габаритный размер, мм | Мощность | Угол рассеивания луча | Световой поток | Кол-во штук в упаковке | Цветовая температура | Art number |
|---------|------------------|-----------------------|----------|-----------------------|----------------|------------------------|----------------------|------------|
| LB-1102 | 35*0,024 | 6 | 1W | 120° | 90Lm | 50 | 2700K | 27883 |
| | | | | | | | 4000K | 27884 |
| | | | | | | | 6300K | 25418 |
| LB-1110 | 35*0,024 | 28x40 | 10W | 120° | 900Lm | 3/50 | 4000K | 27885 |
| | | | | | | | 6000K | 25245 |
| | | | | | | | RGB | 25412 |
| LB-1115 | 35x0,024 | 46x40 | 15W | 120 | 1350Lm | 50 | 4000K | 27886 |
| | | | | | | | 6400K | 27887 |
| | | | | | | | 4000K | 27888 |
| LB-1120 | 35*0,024 | 46x40 | 20W | 120° | 2500Lm | 2/50 | 6000K | 25246 |
| | | | | | | | RGB | 25413 |
| | | | | | | | 4000K | 27889 |
| LB-1125 | 35x0,024 | 46x40 | 25W | 120° | 2250Lm | 50 | 6400K | 27890 |
| | | | | | | | 4000K | 27891 |
| | | | | | | | 6000K | 25247 |
| LB-1130 | 35*0,024 | 46x40 | 30W | 120° | 3500Lm | 2/50 | 6000K | 25247 |
| | | | | | | | RGB | 25414 |
| | | | | | | | 4000K | 27892 |
| LB-1140 | 35x0,024 | 46x40 | 40W | 120° | 3500Lm | 50 | 6400K | 27893 |
| | | | | | | | 6000K | 25248 |
| | | | | | | | 6400K | 27894 |
| LB-1150 | 35*0,024 | 56x40 | 50W | 120° | 4000Lm | 2/50 | 6400K | 27894 |
| | | | | | | | RGB | 25415 |
| | | | | | | | 4000K | 27895 |
| LB-1160 | 35*0,024 | 56x40 | 60W | 120° | 5400Lm | 50 | 6400K | 27896 |
| | | | | | | | 4000K | 27897 |
| | | | | | | | 6000K | 27510 |
| LB-1170 | 35*0,024 | 56x40 | 70W | 120° | 6000Lm | 2/50 | 4000K | 27898 |
| | | | | | | | 6400K | 27899 |
| | | | | | | | 4000K | 27900 |
| LB-1180 | 35*0,024 | 56x40 | 80W | 120° | 7200Lm | 50 | 6400K | 25411 |
| | | | | | | | 4000K | 27900 |
| | | | | | | | 6000K | 25411 |

AL2113



| Модель | Класс светодиода | Световой поток | Мощность | Длина, L, мм | Высота, H, мм | Материал рамы | Материал рассеивателя | Коэффициент пропускания рассеивателя | Цвет корпуса | Цветовая температура | Art number |
|--------|------------------|----------------|----------|--------------|---------------|---------------|----------------------------|--------------------------------------|--------------|----------------------|------------|
| AL2113 | 160LED | 2880Lm | 36W | 595x595 | 11 | алюминий | акриловый полимер, матовый | 0,6 | серебро | 4000K | 27680 |
| | | | | | | | | | | 6400K | 27943 |

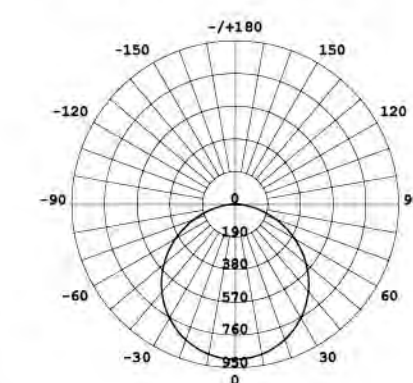
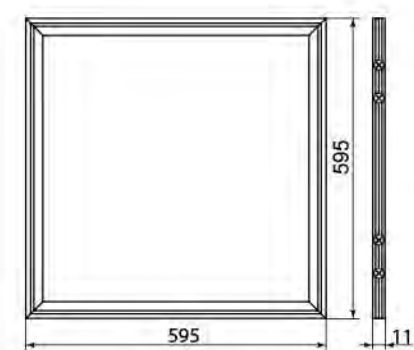

| Высота (м) | Угол расс.: 120° | Диаметр (см) |
|------------|------------------|--------------|
| 1,0 | 263,7,900.3Лк | 301.25 |
| 2,0 | 65,2,225.1Лк | 602.50 |
| 3,0 | 29,30,100.0Лк | 903.74 |
| 4,0 | 16,48,56.27Лк | 1204.99 |
| 5,0 | 10,55,36.0Лк | 1506.24 |

Современные светодиодные светильники AL2113 предназначены для освещения административно-офисных помещений, образовательных, медицинских и общественных учреждений, торговых залов, холлов и коридоров. Стандартный размер светильников позволяет встраивать их в потолочные блоки Armstrong. Тонкие и изящные, светильники легко устанавливаются при помощи специальных разъемов и не требуют дополнительного оборудования. В результате замены светильников с люминесцентными лампами на светодиодные светильники радикально снижается объем потребляемой энергии. Кроме того, светильники не требуют эксплуатационных затрат – замены ламп в процессе службы. Светодиодные светильники AL2113 экологичны, безопасны и позволяют получить высокое качество свечения.

МОНТАЖ СВЕТОДИОДНОЙ ПАНЕЛИ AL2113 В ПОТОЛОК ТИПА «ARMSTRONG»

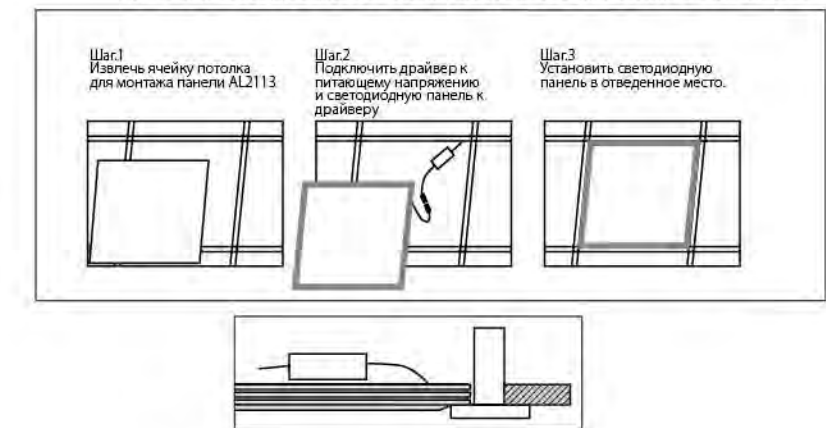

| | |
|---|---------------|
| Коэффициент полезного действия, не менее: | 86 Лм/Вт |
| Коэффициент мощности: | ≥0.92 |
| Цветовая температура: | 4000K |
| Тип светодиодов: | SMD2835 |
| Класс защиты: | 2 |
| Длина коннекторов: | 20см (каждый) |
| Длина кабеля драйвера (230V): | 18см |
| Срок службы: | 50000 часов |
| Индекс цветопередачи: | > 70 |
| Кол-во штук в упаковке: | 6 |

AL500



AL501



AL502



AL503



| Модель | Кол-во светодиодов | Световой поток | Мощность | Диаметр L, мм | Высота H, мм | Глубина посадочной HT, мм | Встр. размер Ø, мм | Кол-во штук в упаковке | Цвет корпуса | Цветовая температура | Art.number |
|--------|--------------------|----------------|----------|---------------|--------------|---------------------------|--------------------|------------------------|--------------|----------------------|------------|
| AL500 | 15 LED | 180Lm | 3W | 80 | 11 | 9 | 68 | 100 | белый | 4000K | 27927 |
| | | | | | | | | | золото | 4000K | 27929 |
| | | | | | | | | | хром | 4000K | 27928 |
| | 90 LED | 1600Lm | 20W | 240 | 22 | 20 | 225 | 20 | серебро | 4000K | 27800 |
| | | | | | | | | | 6400K | 27915 | |

Светильник встраиваемый, неповоротный.

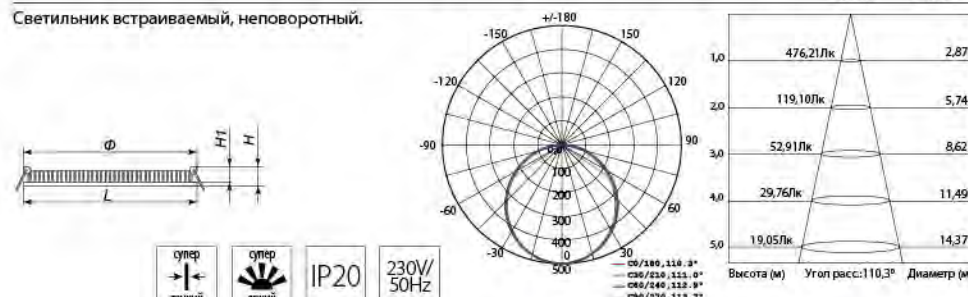

| Модель | Кол-во светодиодов | Световой поток | Мощность | Диаметр L, мм | Высота H, мм | Глубина посадочной HT, мм | Встр. размер Ø, мм | Кол-во штук в упаковке | Цвет корпуса | Цветовая температура | Art.number |
|--------|--------------------|----------------|----------|---------------|--------------|---------------------------|--------------------|------------------------|--------------|----------------------|------------|
| AL501 | 100 LED | 2240Lm | 28W | 300 | 19 | 16 | 275 | 20 | белый | 4000K | 27803 |
| | | | | | | | | | | 6400K | 27916 |

Светильник встраиваемый, неповоротный.

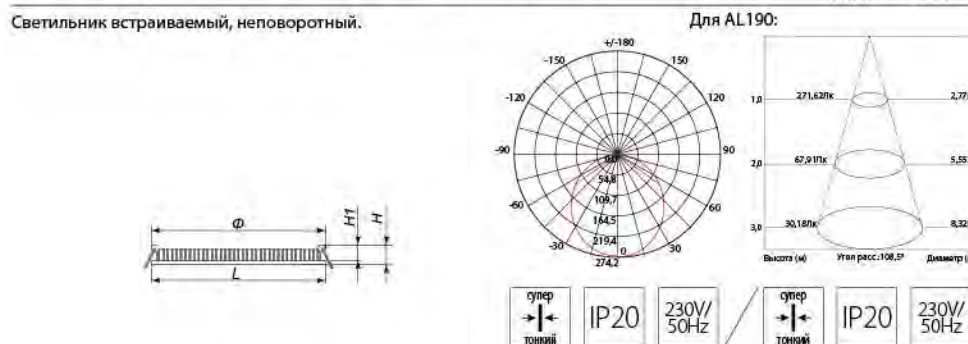

| Модель | Кол-во светодиодов | Световой поток | Мощность | Размер L, мм | Высота H, мм | Глубина посадочной HT, мм | Встр. размер Ø, мм | Кол-во штук в упаковке | Цвет корпуса | Цветовая температура | Art.number |
|--------|--------------------|----------------|----------|--------------|--------------|---------------------------|--------------------|------------------------|--------------|----------------------|------------|
| AL502 | 92 LED | 1600Lm | 20W max | 240x240 | 19 | 16 | 220 | 36 | белый | 4000K | 27846 |
| | | | | | | | | | | 6400K | 27917 |

Супертонкая светодиодная встраиваемая панель Feron AL502 отличается лаконичным дизайном и высоким качеством исполнения деталей. Светильник позволяет получить очень качественное освещение пространства ярким белым светом за счет высокого светового потока 1600 Люмен и может использоваться в качестве основного освещения. В качестве рассеивателя используется акриловый полимер, что повышает прочность и легкость светильника и дает мягкий рассеянный свет. Светильники помогут значительно сократить эксплуатационные затраты – не только за счет экономии электричества, но и за счет продолжительного срока службы без дополнительного обслуживания.

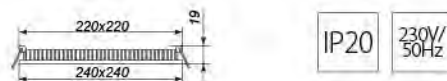

| Модель | Кол-во светодиодов | Световой поток | Мощность | Размер L, мм | Высота H, мм | Глубина посадочной HT, мм | Встр. размер Ø, мм | Кол-во штук в упаковке | Цвет корпуса | Цветовая температура | Art.number |
|--------|--------------------|----------------|----------|--------------|--------------|---------------------------|--------------------|------------------------|--------------|----------------------|------------|
| AL503 | 120 LED | 2240Lm | 28W | 300x300 | 19 | 16 | 280 | 18 | белый | 4000K | 27847 |

Супертонкая светодиодная встраиваемая панель Feron AL503 отличается лаконичным дизайном и высоким качеством исполнения деталей. Светильник позволяет получить очень качественное освещение пространства ярким белым светом за счет высокого светового потока 2240 Люмен и может использоваться в качестве основного освещения. В качестве рассеивателя используется акриловый полимер, что повышает прочность и легкость светильника и дает мягкий рассеянный свет. Светильники помогут значительно сократить эксплуатационные затраты – не только за счет экономии электричества, но и за счет продолжительного срока службы без дополнительного обслуживания.



AL504



AL505



AL506



AL507



| Модель | Кол-во светодиодов | Световой поток | Мощность | Диаметр L, мм | Высота H, мм | Кол-во штук в упаковке | Цвет корпуса | Цветовая температура | Art.number |
|---------|--------------------|----------------|----------|---------------|--------------|------------------------|--------------|----------------------|------------|
| AL504 | 30 LED | 480Lm | 6W | 120 | 40 | 60 | белый | 4000K | 27921 |
| | | | | | | | | 6400K | 27938 |
| | 60 LED | 960Lm | 12W | 180 | 40 | 30 | белый | 4000K | 27939 |
| | | | | | | | | 6400K | 27940 |
| 92 LED | 1440Lm | 18W | 220 | 40 | 20 | белый | 4000K | 27848 | |
| | | | | | | | 6400K | 27919 | |
| 120 LED | 1920Lm | 24W | 300 | 40 | 12 | белый | 4000K | 27941 | |
| | | | | | | | 6400K | 27942 | |

Накладной светодиодный светильник Feron AL504 прекрасно подойдет для освещения помещений общественного пользования, нужд ЖКХ и коммерческой недвижимости. Светильник позволяет получить очень качественное освещение пространства ярким белым светом за счет высокого светового потока 1440 Люмен и может использоваться в качестве основного освещения. В качестве рассеивателя используется акриловый полимер, что повышает прочность и легкость светильника и дает мягкий рассеянный свет. Светильники просты в установке и эксплуатации и помогут значительно сократить затраты – не только за счет экономии электричества, но и за счет продолжительного срока службы без дополнительного обслуживания.

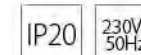

| Модель | Кол-во светодиодов | Световой поток | Мощность | Размер L, мм | Высота H, мм | Кол-во штук в упаковке | Цвет корпуса | Цветовая температура | Art.number |
|---------|--------------------|----------------|----------|--------------|--------------|------------------------|--------------|----------------------|------------|
| AL505 | 30 LED | 480Lm | 6W | 120x120 | 40 | 60 | белый | 4000K | 27922 |
| | | | | | | | | 6400K | 27923 |
| | 60 LED | 960Lm | 12W | 180x180 | 40 | 30 | белый | 4000K | 27924 |
| | | | | | | | | 6400K | 27925 |
| 90 LED | 1440Lm | 18W | 225x225 | 40 | 20 | белый | 4000K | 27849 | |
| | | | | | | | 6400K | 27926 | |
| 120 LED | 1920Lm | 24W | 300x300 | 40 | 10 | белый | 4000K | 27918 | |
| | | | | | | | 6400K | 27920 | |

Накладной светодиодный светильник Feron AL505 прекрасно подойдет для освещения помещений общественного пользования, нужд ЖКХ и коммерческой недвижимости. Светильник позволяет получить очень качественное освещение пространства ярким белым светом за счет высокого светового потока 1440 Люмен и может использоваться в качестве основного освещения. В качестве рассеивателя используется акриловый полимер, что повышает прочность и легкость светильника и дает мягкий рассеянный свет. Светильники просты в установке и эксплуатации и помогут значительно сократить затраты – не только за счет экономии электричества, но и за счет продолжительного срока службы без дополнительного обслуживания.



| Модель | Кол-во светодиодов | Световой поток | Мощность | Диаметр L, мм | Высота H, мм | Кол-во штук в упаковке | Цвет корпуса | Цветовая температура | Art.number | | | | | | | |
|--------|--------------------|----------------|----------|---------------|--------------|------------------------|--------------|----------------------|------------|-----|-----|----|----|-------|-------|-------|
| AL506 | 60 LED | 960Lm | 12W | 180 | 34 | 30 | белый | 4000K | 27931 | | | | | | | |
| | | | | | | | | 90 LED | 1440Lm | 18W | 220 | 34 | 20 | белый | 4000K | 27932 |
| | | | | | | | | 120 LED | 1920Lm | 24W | 300 | 34 | 10 | белый | 4000K | 27933 |

Накладной светодиодный светильник Feron AL506 прекрасно подойдет для освещения помещений общественного пользования, нужд ЖКХ и коммерческой недвижимости. Светильник позволяет получить очень качественное освещение пространства ярким белым светом за счет высокого светового потока и может использоваться в качестве основного освещения. В качестве рассеивателя используется акриловый полимер, что повышает прочность и легкость светильника и дает мягкий рассеянный свет. Светильники просты в установке и эксплуатации и помогут значительно сократить затраты – не только за счет экономии электричества, но и за счет продолжительного срока службы без дополнительного обслуживания.

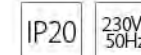

| Модель | Кол-во светодиодов | Световой поток | Мощность | Размер L, мм | Высота H, мм | Кол-во штук в упаковке | Цвет корпуса | Цветовая температура | Art.number |
|--------|--------------------|----------------|----------|--------------|--------------|------------------------|--------------|----------------------|------------|
| AL507 | 30 LED | 480Lm | 6W | 120x120 | 34 | 60 | белый | 4000K | 27934 |
| | | | | | | | | 60 LED | 960Lm |
| | 90 LED | 1440Lm | 18W | 220x220 | 34 | 20 | белый | 4000K | 27936 |
| | | | | | | | | 120 LED | 1920Lm |

Накладной светодиодный светильник Feron AL507 прекрасно подойдет для освещения помещений общественного пользования, нужд ЖКХ и коммерческой недвижимости. Светильник позволяет получить очень качественное освещение пространства ярким белым светом за счет высокого светового потока и может использоваться в качестве основного освещения. В качестве рассеивателя используется акриловый полимер, что повышает прочность и легкость светильника и дает мягкий рассеянный свет. Светильники просты в установке и эксплуатации и помогут значительно сократить затраты – не только за счет экономии электричества, но и за счет продолжительного срока службы без дополнительного обслуживания.

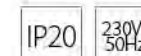

AL2550



| Модель | Тип светодиода | Кол-во светодиодов | Световой поток | Мощность | Диаметр L, мм | Высота H, мм | Глубина посадки H1, мм | Встр. размер Ф, мм | Кол-во штук в щитке | Цвет корпуса | Цветовая температура | Art.number |
|--------|----------------|--------------------|----------------|----------|---------------|--------------|------------------------|--------------------|---------------------|--------------|----------------------|------------|
| AL2550 | 5730SMD | 16LED | 640Lm | 8W | 120 | 25 | 22 | 85 | 60 | белый | 4000K и красный | 27856 |
| | | 32LED | 1280Lm | 16W | 180 | 25 | 22 | 140 | 20 | белый | 4000K и красный | 27857 |

Светодиодный встраиваемый светильник Feron AL2550 с декоративной подсветкой красного цвета может использоваться для основного освещения помещения и стилистического оформления интерьера залов, баров и ресторанов, а также любых помещений с оригинальным дизайном. Поверхность светильника изготовлена из качественного матового пластика и идеально впишется в современный дизайн площадок. Светильники помогут значительно сократить эксплуатационные затраты – не только за счет экономии электричества, но и за счет продолжительного срока службы без дополнительного обслуживания.



Драйвер в комплекте

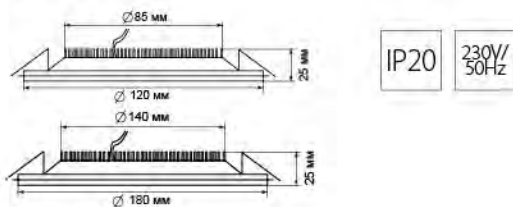

IP20 230V/50Hz

AL2551



| Модель | Тип светодиода | Кол-во светодиодов | Световой поток | Мощность | Размер L, мм | Высота H, мм | Глубина посадки H1, мм | Встр. размер Ф, мм | Кол-во штук в щитке | Цвет корпуса | Цветовая температура | Art.number |
|--------|----------------|--------------------|----------------|----------|--------------|--------------|------------------------|--------------------|---------------------|--------------|----------------------|------------|
| AL2551 | 5730SMD | 16LED | 640Lm | 8W | 120x120 | 25 | 22 | 85x85 | 60 | белый | 4000K и красный | 27858 |
| | | 32LED | 1280Lm | 16W | 180x180 | 25 | 22 | 140x140 | 20 | белый | 4000K и красный | 27859 |

Светодиодный встраиваемый светильник Feron AL2551 с декоративной подсветкой красного цвета может использоваться для основного освещения помещения и стилистического оформления интерьера залов, баров и ресторанов, а также любых помещений с оригинальным дизайном. Поверхность светильника изготовлена из качественного матового пластика и идеально впишется в современный дизайн площадок. Светильники помогут значительно сократить эксплуатационные затраты – не только за счет экономии электричества, но и за счет продолжительного срока службы без дополнительного обслуживания.



Драйвер в комплекте

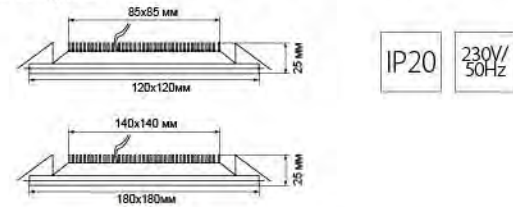

IP20 230V/50Hz

AL2660



| Модель | Тип светодиода | Кол-во светодиодов | Световой поток | Мощность | Диаметр L, мм | Высота H, мм | Глубина посадки H1, мм | Встр. размер Ф, мм | Кол-во штук в щитке | Цвет корпуса | Цветовая температура | Art.number |
|--------|----------------|--------------------|----------------|----------|---------------|--------------|------------------------|--------------------|---------------------|--------------|----------------------|------------|
| AL2660 | 5730SMD | 16LED | 640Lm | 8W | 120 | 25 | 24 | 85 | 60 | белый | 4000K и синий | 27860 |
| | | 32LED | 1280Lm | 16W | 180 | 25 | 24 | 140 | 20 | белый | 4000K и синий | 27861 |

Светодиодный встраиваемый светильник Feron AL2660 с декоративной подсветкой синего цвета может использоваться для основного освещения помещения и стилистического оформления интерьера залов, баров и ресторанов, а также любых помещений с оригинальным дизайном. Поверхность светильника изготовлена из качественного матового пластика и идеально впишется в современный дизайн площадок. Светильники помогут значительно сократить эксплуатационные затраты – не только за счет экономии электричества, но и за счет продолжительного срока службы без дополнительного обслуживания.



Драйвер в комплекте

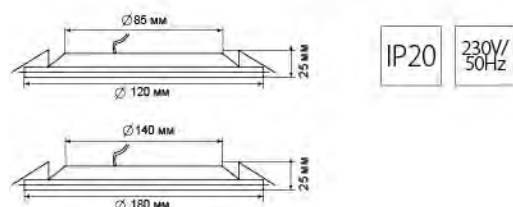

IP20 230V/50Hz

AL2661



| Модель | Тип светодиода | Кол-во светодиодов | Световой поток | Мощность | Размер L, мм | Высота H, мм | Глубина посадки H1, мм | Встр. размер Ф, мм | Кол-во штук в щитке | Цвет корпуса | Цветовая температура | Art.number |
|--------|----------------|--------------------|----------------|----------|--------------|--------------|------------------------|--------------------|---------------------|--------------|----------------------|------------|
| AL2661 | 5730SMD | 16LED | 640Lm | 8W | 120x120 | 25 | 24 | 85x85 | 60 | белый | 4000K и синий | 27862 |
| | | 32LED | 1280Lm | 16W | 180x180 | 25 | 24 | 140x140 | 20 | белый | 4000K и синий | 27863 |

Светодиодный встраиваемый светильник Feron AL2661 с декоративной подсветкой синего цвета может использоваться для основного освещения помещения и стилистического оформления интерьера залов, баров и ресторанов, а также любых помещений с оригинальным дизайном. Поверхность светильника изготовлена из качественного матового пластика и идеально впишется в современный дизайн площадок. Светильники помогут значительно сократить эксплуатационные затраты – не только за счет экономии электричества, но и за счет продолжительного срока службы без дополнительного обслуживания.



Драйвер в комплекте

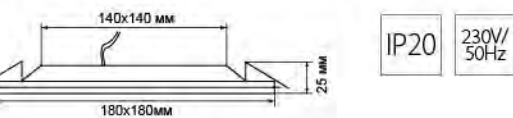

IP20 230V/50Hz

AL177



| Модель | Кол-во светодиодов | Цвет | Световой поток | Мощность | Диаметр L, мм | Высота H, мм | Глубина посадки H1, мм | Кол-во штук в щитке | Цвет корпуса | Цветовая температура | Art.number |
|--------|--------------------|------|----------------|----------|---------------|--------------|------------------------|---------------------|--------------|----------------------|------------|
| AL177 | 32LED | E27 | 200Lm | 3,5W | 155 | 40 | 68 | 36 | алюминий | 6400K | 27657 |

Светильник с цоколем E27 для использования в патроне. Цвет свечения: дневной. Параметры датчика: Освещенность: <5LUX –днев. свет. Время задержки: 25-35сек. Расстояние: 5м. Угол обнаружения: гор. 3600, верт 1400. Аудиочувствительность: 52dB. Высота установки: 2-4м.

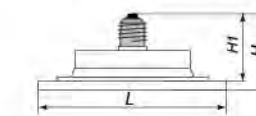

Драйвер в комплекте

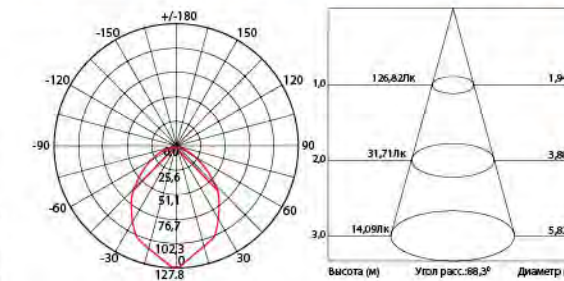

IP20 230V/50Hz

AL194



| Модель | Кол-во светодиодов | Световой поток | Мощность | Диаметр L, мм | Высота H, мм | Глубина посадки H1, мм | Встр. размер Ф, мм | Кол-во штук в щитке | Цвет корпуса | Цветовая температура | Art.number |
|--------|--------------------|----------------|----------|---------------|--------------|------------------------|--------------------|---------------------|--------------|----------------------|------------|
| AL194 | 48LED | 300Lm | 4W | 195 | 40 | 37 | 150 | 24 | серебро | 6400K | 27656 |

Светильник встраиваемый. Цвет свечения: дневной. Параметры датчиков: Освещенность: <5LUX –днев. свет. Время задержки: 25-35сек. Расстояние: 5м. Угол обнаружения: гор. 3600, верт 1400. Аудиочувствительность: 52dB. Высота установки: 2-4м.

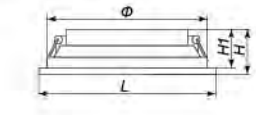

Драйвер в комплекте

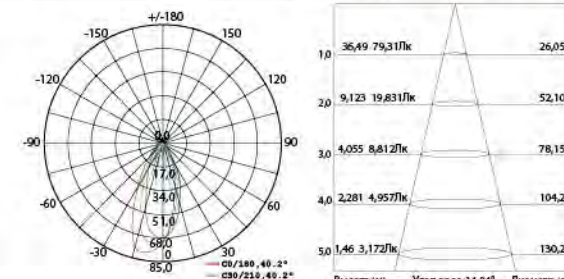

IP20 230V/50Hz

AL2110



| Модель | Кол-во светодиодов | Световой поток | Мощность | Диаметр L, мм | Высота H, мм | Глубина посадки H1, мм | Встр. размер Ф, мм | Кол-во штук в щитке | Цвет корпуса | Цветовая температура | Art.number |
|--------|--------------------|----------------|----------|---------------|--------------|------------------------|--------------------|---------------------|--------------|----------------------|------------|
| AL2110 | 14LED | 480Lm | 6W | 100 | 37 | 32 | 75 | 20 | белый | 4000K | 27850 |
| | 26LED | 960Lm | 12W | 160 | 37 | 32 | 120 | 20 | белый | 4000K | 27851 |
| | 40LED | 1600Lm | 20W | 200 | 37 | 32 | 165 | 20 | белый | 4000K | 27909 |
| | 40LED | 1600Lm | 20W | 200 | 37 | 32 | 165 | 20 | белый | 4000K | 27789 |
| | 40LED | 1600Lm | 20W | 200 | 37 | 32 | 165 | 20 | белый | 4000K | 27910 |
| | 64LED | 2400Lm | 30W | 300 | 37 | 32 | 260 | 20 | белый | 4000K | 27852 |

Светильник встраиваемый, неповоротный. Цвет свечения: белый.

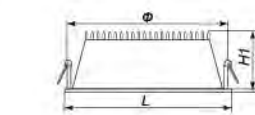

Драйвер в комплекте

IP20 230V/50Hz

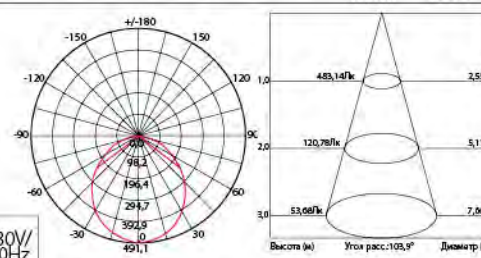

AL2111



| Модель | Кол-во светодиодов | Световой поток | Мощность | Размер L, мм | Высота H, мм | Глубина посадки H1, мм | Встр. размер Ф, мм | Кол-во штук в щитке | Цвет корпуса | Цветовая температура | Art.number |
|--------|--------------------|----------------|----------|--------------|--------------|------------------------|--------------------|---------------------|--------------|----------------------|------------|
| AL2111 | 14LED | 480Lm | 6W | 100x100 | 37 | 32 | 75x75 | 20 | белый | 4000K | 27853 |
| | 26LED | 960Lm | 12W | 160x160 | 37 | 32 | 120x120 | 20 | белый | 4000K | 27854 |
| | 40LED | 1600Lm | 20W | 200x200 | 37 | 32 | 165x165 | 20 | белый | 4000K | 27790 |
| | 40LED | 1600Lm | 20W | 200x200 | 37 | 32 | 165x165 | 20 | белый | 4000K | 27913 |
| 64LED | 2400Lm | 30W | 300x300 | 37 | 32 | 260x260 | 20 | белый | 4000K | 27855 | |
| 64LED | 2400Lm | 30W | 300x300 | 37 | 32 | 260x260 | 20 | белый | 4000K | 27914 | |

Светильник встраиваемый, неповоротный. Цвет свечения: белый.

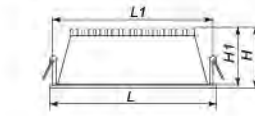

Драйвер в комплекте

IP20 230V/50Hz

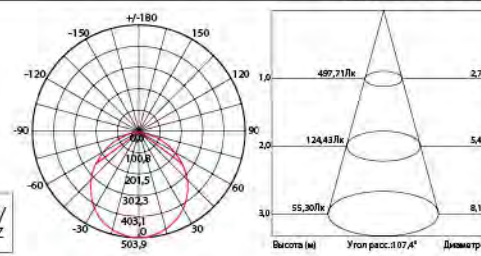

AL192



| Модель | Кол-во светодиодов | Световой поток | Мощность | Диаметр L, мм | Высота H, мм | Глубина посадки H1, мм | Встр. размер Ф, мм | Кол-во штук в упаковке | Цвет корпуса | Цветовая температура | Art.number |
|--------|--------------------|----------------|----------|---------------|--------------|------------------------|--------------------|------------------------|--------------|----------------------|------------|
| AL192 | 15LED | 880Lm | 15W | 190 | 85 | 80 | 155 | 20 | серебро | 6400K | 27665 |

Светильник встраиваемый, неповоротный. Цвет свечения: белый

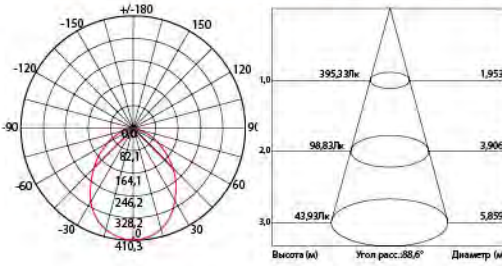
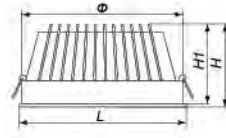

IP20 230V/50Hz

СВЕТИЛЬНИКИ ДЛЯ СТЕН И ПОЛОВ

G100



| Модель | Кол-во светодиодов | Световой поток | Мощность | Диаметр L, мм | Высота H, мм | Глубина посадки H1, мм | Встр. размер Ф, мм | Кол-во штук в упаковке | Цвет корпуса | Цветовая температура | Art.number |
|--------|--------------------|----------------|----------|---------------|--------------|------------------------|--------------------|------------------------|--------------|----------------------|------------|
| G100 | 1LED | 80Lm | 1W max | 50 | 26 | 22 | 32 | 100 | белый | 6000K | 27768 |

Декоративный встраиваемый светильник классической формы, неповоротный, альтернатива классическим металлическим встраиваемым светильникам. Оригинальный яркий цвет и перламутровый перелив подчеркнут современный дизайн интерьера.

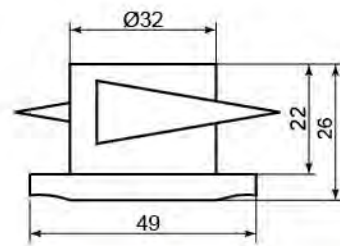

IP20 230V/50Hz

G101



| Модель | Кол-во светодиодов | Световой поток | Мощность | Размер L, мм | Высота H, мм | Глубина посадки H1, мм | Встр. размер Ф, мм | Кол-во штук в упаковке | Цвет корпуса | Цветовая температура | Art.number |
|--------|--------------------|----------------|----------|--------------|--------------|------------------------|--------------------|------------------------|--------------|----------------------|------------|
| G101 | 1LED | 80Lm | 1W max | 56x56 | 34 | 32 | 52 | 100 | хром | 6000K | 27769 |

Декоративный встраиваемый светильник классической формы, неповоротный, альтернатива классическим металлическим встраиваемым светильникам. Оригинальный яркий цвет и перламутровый перелив подчеркнут современный дизайн интерьера.

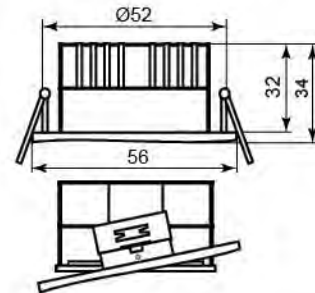

IP20 230V/50Hz

JD10



| Модель | Кол-во светодиодов | Световой поток | Мощность | Размер L, мм | Высота H, мм | Глубина посадки H1, мм | Встр. размер Ф, мм | Кол-во штук в упаковке | Цвет корпуса | Цветовая температура | Art.number |
|--------|--------------------|----------------|----------|--------------|--------------|------------------------|--------------------|------------------------|--------------|----------------------|------------|
| JD10 | 12LED | 40Lm | 1W | 73x73 | 35 | 23 | 52x17 | 50 | серебро | 6400K | 18775 |

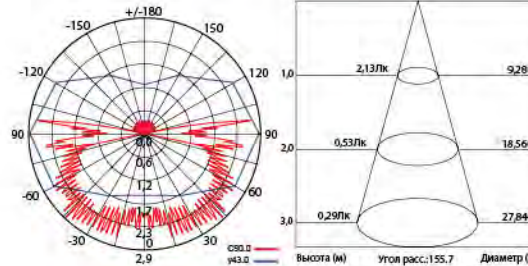
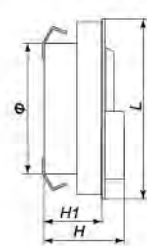

IP20 230V/50Hz

LN201A



| Модель | Кол-во светодиодов | Световой поток | Мощность | Размер L, мм | Высота H, мм | Глубина посадки H1, мм | Встр. размер Ф, мм | Кол-во штук в упаковке | Цвет корпуса | Цветовая температура | Art.number |
|--------|--------------------|----------------|----------|--------------|--------------|------------------------|--------------------|------------------------|--------------|----------------------|------------|
| LN201A | 12LED | 40Lm | 1W | 110x44 | 48 | 42 | 93x30 | 60 | алюминий | 6400K | 12000 |

Светильник неповоротный, для встраивания в стены, потолки, пол, лестницы. Цвет свечения: дневной.

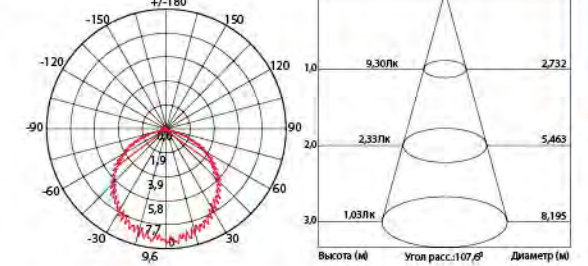
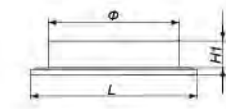

IP54 230V/50Hz

G1030



| Модель | Кол-во светодиодов | Цвет свечения | Мощность | Размер L, мм | Высота H, мм | Встр. размер Ф, мм | Кол-во штук в упаковке | Цвет корпуса | Срок службы | Art.number |
|--------|--------------------|---------------|----------|--------------|--------------|--------------------|------------------------|--------------|-------------|------------|
| G1030 | 6x9LED | RGB | 4W | 58 | 9 | 51 | 10 | металлик | 50000 часов | 27736 |

Комплект напольных светильников, для декоративной подсветки. Цвет свечения: мультицвет.

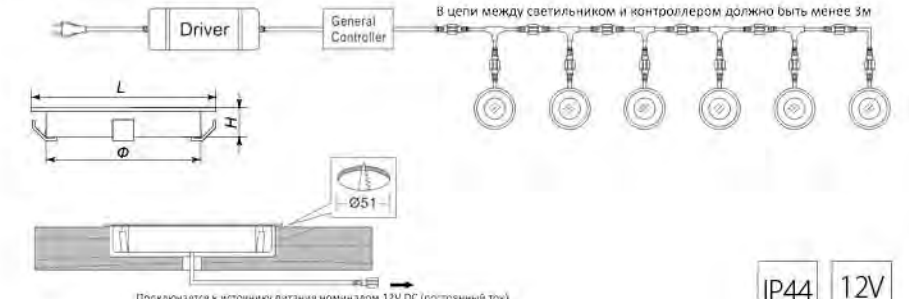

IP44 12V

ЛИНЕЙНЫЕ СВЕТИЛЬНИКИ

AL5003



| Модель | Тип светодиода | Кол-во светодиодов | Световой поток | Мощность | Высота, мм | Ширина, мм | Длина, мм | Кол-во штук в упаковке | Цветовая температура | Art.number |
|--------|----------------|--------------------|----------------|----------|------------|------------|-----------|------------------------|----------------------|------------|
| AL5003 | 2835SMD | 44LED | 720Lm | 9W | 36 | 30 | 600 | 30 | 4500K | 27808 |
| | | 88LED | 1600Lm | 18W | | | 1200 | | | 27809 |

Линейный светодиодный светильник AL5003 ELEGANT – расширение линейки светодиодных светильников. В модели увеличена ширина корпуса и радиатор, что позволило установить более мощные и яркие светодиоды. При этом сам светильник остается легким и изящным и выполнен также в алюминиевом корпусе с матовым рассеивателем. Светильники энергоэффективны и отличаются продолжительным сроком службы вследствие использования светодиодов в качестве источников света и качественной конструкции теплоотвода.

Линейные светодиодные светильники – это готовая система светодиодной подсветки рабочих зон и декоративной подсветки, а также прекрасная альтернатива линейным люминесцентным светильникам. В комплект входит сетевой шнур с вилкой, сетевой шнур прямого подключения, соединительный коннектор, заглушка и крепежи. Подключение светильника осуществляется по принципу конструктора - шнуры, коннектор или заглушка просто вставляются в гнездо корпуса светильника. Таким образом, можно подключить светильник с помощью вилки либо непосредственно присоединением провода к электросети, а также с помощью коннекторов составить цепь из двух и более светильников (ограничение общей мощности последовательного соединения – до 120W, что означает возможность последовательного подключения 13ти или 6ти светильников в зависимости от выбранной мощности соответственно).

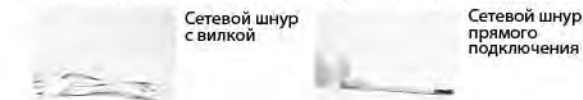

IP20 230V/50Hz

AL5028



| Модель | Тип светодиода | Кол-во светодиодов | Световой поток | Мощность | Высота, мм | Ширина, мм | Длина, мм | Кол-во штук в упаковке | Цветовая температура | Art.number |
|--------|----------------|--------------------|----------------|----------|------------|------------|-----------|------------------------|----------------------|------------|
| AL5028 | 3014SMD | 38LED | 350Lm | 4W | 34 | 22 | 300 | 30 | 4500K | 27804 |
| | | 60LED | 600Lm | 7W | | | 600 | | | 27805 |
| | | 87LED | 800Lm | 9W | | | 900 | | | 27806 |
| | | 176LED | 1600Lm | 18W | | | 1200 | | | 27807 |

Линейный светодиодный светильник AL5028 ELEGANT – готовая система светодиодной подсветки рабочих зон и декоративной подсветки, а также прекрасная альтернатива линейным люминесцентным светильникам.

В комплект входит сетевой шнур с вилкой, сетевой шнур прямого подключения, соединительный коннектор, заглушка и крепежи. Подключение светильника осуществляется по принципу конструктора - шнуры, коннектор или заглушка просто вставляются в гнездо корпуса светильника. Таким образом, можно подключить светильник с помощью вилки либо непосредственно присоединением провода к электросети, а также с помощью коннекторов составить цепь из двух и более светильников (ограничение общей мощности последовательного соединения – до 120W, что означает возможность последовательного подключения 30ти, 17ти и 13ти светильников в зависимости от выбранной мощности соответственно).

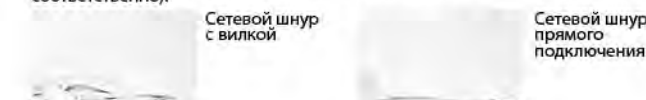

IP20 230V/50Hz

AL5038



Сетевой шнур прямого подключения

Сетевой шнур с вилкой

| Модель | Тип светодиодов | Кол-во светодиодов | Световой поток | Мощность | Высота, мм | Ширина, мм | Длина, мм | Кол-во штук в упаковке | Цветовая температура | Art.number |
|--------|-----------------|--------------------|----------------|----------|------------|------------|-----------|------------------------|----------------------|------------|
| AL5038 | 3014SMD | 38LED | 350Lm | 4W | 35 | 22 | 310 | 30 | 4500K | 27945 |
| | | 60LED | 600Lm | 7W | | | 610 | | | 27946 |
| | | 87LED | 800Lm | 9W | | | 870 | | | 27947 |
| | | 176LED | 1600Lm | 18W | | | 1160 | | | 27948 |

Светодиодный светильник в пластиковом корпусе с выключателем и сетевым шнуром длиной 1.2м

Отличия между AL5038 и AL5028



IP20 230V/50Hz

AL5040



| Модель | Тип светодиодов | Кол-во светодиодов | Световой поток | Мощность | Высота, мм | Ширина, мм | Длина, мм | Кол-во штук в упаковке | Цветовая температура | Art.number |
|--------|-----------------|--------------------|----------------|----------|------------|------------|-----------|------------------------|----------------------|------------|
| AL5040 | 2835SMD | 38LED | 350Lm | 4W | 34 | 23 | 300 | 30 | 4500K | 27949 |
| | | 60LED | 600Lm | 7W | | | 600 | | | 27950 |
| | | 87LED | 800Lm | 9W | | | 900 | | | 27951 |
| | | 88LED | 1600 Lm | 18W | | | 1200 | | | 27952 |

Светодиодный светильник в пластиковом корпусе с выключателем и сетевым шнуром длиной 1.2м



Сетевой шнур с вилкой

AL5042



| Модель | Тип светодиодов | Кол-во светодиодов | Световой поток | Мощность | Высота, мм | Ширина, мм | Длина, мм | Кол-во штук в упаковке | Цветовая температура | Art.number |
|--------|-----------------|--------------------|----------------|----------|------------|------------|-----------|------------------------|----------------------|------------|
| AL5042 | 2835SMD | 14LED | 250Lm | 3W | 63 | 22 | 303 | 30 | 4500K | 27953 |
| | | 24LED | 420Lm | 5W | | | 441 | | | 27954 |
| | | 29LED | 500Lm | 6W | | | 576 | | | 27955 |

Поворотный светодиодный светильник (180°) в пластиковом корпусе с выключателем и сетевым шнуром длиной 1.2м



Сетевой шнур с вилкой

IP20 230V/50Hz

CAB277/CAB278

Сетевой шнур CAB 277 для светодиодных линейных светильников AL5028 и AL5003. Длина шнура 150 см.

Переходник (соединительный провод) CAB278 100мм для светодиодных линейных светильников AL5028 и AL5003.

| | | |
|--------------|--------|--------|
| Модель: | CAB277 | CAB278 |
| Длина: | 150см | 10см |
| Art. number: | 10297 | 10298 |

230V/50Hz

CAB277



CAB278



Все энергосберегающие лампы Fepon™ производятся с использованием стекла высшего качества и оснащены современными электронными компонентами. В лампах установлена система подавления электромагнитных помех и конденсатор повышенной емкости. Медные контакты в цоколе энергосберегающих ламп Fepon™ значительно улучшают проводимость и снижают их нагрев. Корпус изготовлен из устойчивого к ультрафиолету пластика, что исключает его потемнение в процессе эксплуатации. Это очень важно при использовании ламп в открытых светильниках, так как сохраняет эстетические свойства. Лампы изготовлены с применением амальгамной технологии. Трехполосный люминофор значительно увеличивает срок службы, яркость и улучшает цветопередачу. Лампы имеют дополнительную маркировку цветовой температуры: цвет пластика на изолирующей части цоколя соответствует цветовой температуре лампы. Каждая лампа Fepon™ проходит строгий, трехступенчатый контроль качества в соответствии с международными стандартами и способна бесперебойно работать в диапазоне напряжений сети 207 - 244В.



ELT18 6U T2

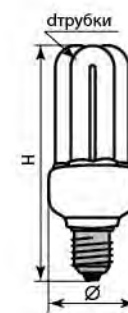

| Модель | Мощность | Аналог лампы накаливания | Цоколь | Высота H, мм | Диаметр Ø, мм | Диаметр трубки, мм | Световой поток | Кол-во штук в упаковке | Art. number 2700K | Art. number 4000K | Art. number 6400K |
|--------|----------|--------------------------|--------|--------------|---------------|--------------------|----------------|------------------------|-------------------|-------------------|-------------------|
| ELT18 | 15W | 75W | E27 | 96 | 44 | 7 | 800Lm | 10/200 | 04638 | - | - |
| | 20W | 100W | E27 | 104 | 44 | 7 | 1200Lm | 10/200 | - | - | - |

Энергосберегающая лампа ELT 18 состоит из 6 U-образных люминесцентных трубок диаметром 7мм. Лампа является аналогом лампы накаливания мощностью 75W и 100W, оснащена стандартным цоколем E27 и поставляется в различных цветовых температурах. Лампа предназначена для основного освещения жилых или общественных помещений. Срок службы лампы составляет 8000 часов.

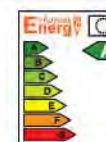

ESB28 6U T2

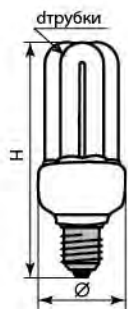

| Модель | Мощность | Аналог лампы накаливания | Цоколь | Высота H, мм | Диаметр Ø, мм | Диаметр трубки, мм | Световой поток | Сила тока | Кол-во в упаковке | Art. number 2700K |
|--------|----------|--------------------------|--------|--------------|---------------|--------------------|----------------|-----------|-------------------|-------------------|
| ESB28 | 32W | 160W | E27 | 127 | 44 | 7 | 2060Lm | 215mA | 10/50 | 04701 |

Энергосберегающая лампа ESB28 состоит из 6 U-образных люминесцентных трубок диаметром 7мм. Лампа является аналогом лампы накаливания мощностью 160W, оснащена стандартным цоколем E27 и поставляется в различных цветовых температурах. Лампа предназначена для освещения больших или темных помещений, в том числе без естественных источников света, и подходит для использования в жилых, общественных и административных зданиях. Срок службы лампы составляет 8000 часов.



ESB71 4U T3

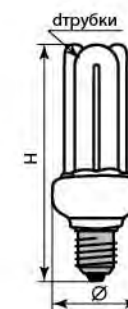

| Модель | Мощность | Аналог лампы накаливания | Цоколь | Высота H, мм | Диаметр Ø, мм | Диаметр трубки, мм | Световой поток | Кол-во штук в упаковке | Art. number 2700K | Art. number 4000K | Art. number 6400K |
|--------|----------|--------------------------|--------|--------------|---------------|--------------------|----------------|------------------------|-------------------|-------------------|-------------------|
| ESB71 | 20W | 100W | E27 | 134 | 50 | 9 | 1200Lm | 10/100 | 04506 | - | - |

Энергосберегающая лампа ESB71 состоит из 4 U-образных люминесцентных трубок диаметром 9мм. Лампа является аналогом лампы накаливания мощностью 100W, оснащена стандартным цоколем E27 и поставляется в различных цветовых температурах. Лампа предназначена для основного освещения жилых или общественных помещений, а также уличного освещения в закрытых светильниках. Срок службы лампы составляет 8000 часов.

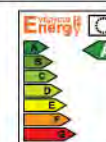

ELT64 6U T2

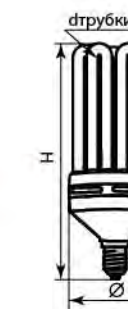

| Модель | Мощность | Аналог лампы накаливания | Цоколь | Высота H, мм | Диаметр Ø, мм | Диаметр трубки, мм | Световой поток | Кол-во штук в упаковке | Art. number 2700K | Art. number 4000K | Art. number 6400K |
|--------|----------|--------------------------|--------|--------------|---------------|--------------------|----------------|------------------------|-------------------|-------------------|-------------------|
| ELT64 | 150W | 750W | E40 | 315 | 128 | 17 | 12100Lm | 5/20 | - | 04944 | 04943 |
| | 200W | 1000W | E40 | 345 | 128 | 17 | 16500Lm | 5/20 | - | - | 04945 |

Энергосберегающие лампы ELT64 относятся к классу профессиональных ламп и предназначены для использования в промышленных светильниках для освещения производственных или торговых площадей. Лампа является аналогом лампы накаливания мощностью 750W и 1000W, оснащена цоколем E40 и поставляется в двух цветовых температурах – белый и дневной свет. Отсутствие мерцания, плавный пуск и быстрое достижение максимального светового потока делают эти лампы идеальным решением для помещений с большой площадью. Срок службы лампы составляет 8000 часов.

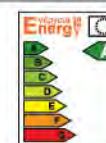

ELS64 spiral

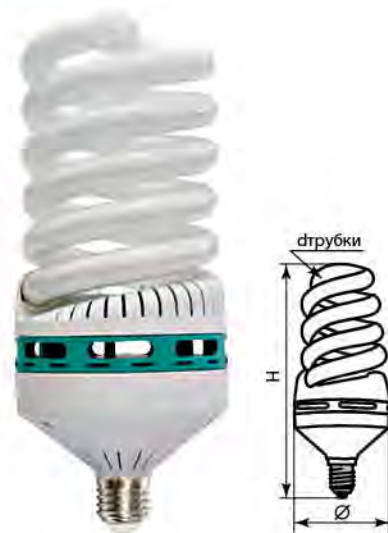

| Модель | Мощность | Аналог лампы накаливания | Цветность | Высота H, мм | Диаметр Ø, мм | Диаметр трубки, мм | Световой поток | Кол-во штук в упаковке | Art. number 2700K | Art. number 4000K | Art. number 6400K |
|--------|----------|--------------------------|-----------|--------------|---------------|--------------------|----------------|------------------------|-------------------|-------------------|-------------------|
| ELS64 | 45W | 225W | E27 | 143 | 82 | 12 | 3100Lm | 5/20 | - | 04934 | 04110 |
| | 55W | 275W | E27 | 150 | 82 | 12 | 3900Lm | 5/20 | - | 04935 | 04111 |
| | 65W | 325W | E27 | 211 | 84 | 14,5 | 4750Lm | 5/20 | - | 04936 | 04112 |
| | | 325W | E40 | 211 | 83 | 14,5 | 4750Lm | 5/20 | - | - | 04964 |
| | 85W | 425W | E27 | 278 | 105 | 17 | 6400Lm | 5/20 | - | 04931 | 04113 |
| | | 425W | E40 | 245 | 106 | 17 | 6400Lm | 5/20 | - | - | 04965 |
| | 105W | 525W | E27 | 278 | 105 | 17 | 8100Lm | 5/20 | - | - | 04114 |
| | | 525W | E40 | 278 | 105 | 17 | 8100Lm | 5/20 | - | 04932 | 04128 |
| | 125W | 625W | E27 | 288 | 105 | 16 | 9850Lm | 5/20 | - | - | 04115 |
| | | 625W | E40 | 288 | 105 | 16 | 9850Lm | 5/20 | - | 04933 | 04121 |

Энергосберегающая лампа ELS64 относится к классу профессиональных ламп и предназначена для использования в промышленных светильниках для освещения производственных или торговых площадей. Применение данной модели ламп поможет повысить энергетическую эффективность компании, что особенно актуально на фоне программы по энергосбережению.

Модельный ряд ламп ELS64 представлен широким выбором мощностей и разными цветовыми температурами, что позволяет оптимально подобрать интенсивность и цвет освещения в любом помещении.

Преимущества ELS64:

- отсутствие мерцания,
- плавный пуск
- быстрое достижение максимального светового потока,
- незначительное выделение тепла,
- низкое энергопотребление - энергоэффективность класса A
- EMC-система подавления электромагнитных помех.
- Срок службы лампы составляет 8000 часов.

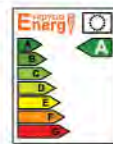

ESF37 T2 spiral



| Модель | Мощность | Аналог лампы накаливания | Цветность | Высота H, мм | Диаметр Ø, мм | Диаметр трубки, мм | Световой поток | Кол-во штук в упаковке | Art. number 2700K | Art. number 4000K | Art. number 6400K |
|--------|----------|--------------------------|-----------|--------------|---------------|--------------------|----------------|------------------------|-------------------|-------------------|-------------------|
| ESF37 | 25W | 125W | E27 | 112 | 49 | 7 | 1530Lm | 25/100 | - | - | 04072 |

Энергосберегающая лампа ELS37 состоит из спиральной люминесцентной трубки диаметром 7мм. Компактная и яркая, лампа является аналогом лампы накаливания мощностью 125W, оснащена стандартным цоколем E27 и поставляется в различных цветовых температурах.

Лампа предназначена для основного освещения жилых или общественных помещений.

Срок службы лампы составляет 8000 часов.



ESF35(W/M) T3 spiral



| Модель | Мощность | Аналог лампы накаливания | Цветность | Высота H, мм | Диаметр Ø, мм | Диаметр трубки, мм | Световой поток | Кол-во штук в упаковке | Art. number 2700K | Art. number 4000K | Art. number 6400K |
|------------|----------|--------------------------|-----------|--------------|---------------|--------------------|----------------|------------------------|-------------------|-------------------|-------------------|
| ESF35(W/M) | 30W | 150W | E27 | 135 | 57 | 9 | 1900Lm | 10/100 | 04037 | 04038 | 04039 |
| | 35W | 175W | E27 | 145 | 57 | 9 | 2300Lm | 10/100 | 04034 | 04035 | 04036 |

Энергосберегающая лампа ELS35 состоит из спиральной люминесцентной трубки диаметром 9мм. Сверхмощная, предназначенная для использования в больших светильниках, лампа является аналогом лампы накаливания мощностью 100W, 150W и 175W, оснащена стандартным цоколем E27 и поставляется в различных цветовых температурах.

Лампа предназначена для основного освещения жилых или общественных помещений.

Срок службы лампы составляет 8000 часов.



ELT19 T2 spiral



| Модель | Мощность | Аналог лампы накаливания | Цветность | Высота H, мм | Диаметр Ø, мм | Диаметр трубки, мм | Световой поток | Кол-во штук в упаковке | Art. number 2700K | Art. number 4000K | Art. number 6400K |
|--------|----------|--------------------------|-----------|--------------|---------------|--------------------|----------------|------------------------|-------------------|-------------------|-------------------|
| ELT19 | 9W | 45W | E14 | 89 | 31 | 7 | 405Lm | 10/100 | 04650 | 04651 | 04652 |
| | | 45W | E27 | 89 | 31 | 7 | 405Lm | 10/100 | 04653 | 04654 | 04655 |
| | 11W | 55W | E14 | 98 | 33 | 7 | 540Lm | 10/100 | 04937 | 04938 | 04939 |
| | | 55W | E27 | 98 | 33 | 7 | 540Lm | 10/100 | 04940 | 04941 | 04942 |
| | 13W | 65W | E14 | 92 | 33 | 7 | 665Lm | 10/100 | 04692 | 04693 | 04694 |
| | | 65W | E27 | 92 | 33 | 7 | 665Lm | 10/100 | 04695 | 04696 | 04697 |
| | 15W | 75W | E14 | 100 | 45 | 7 | 800Lm | 10/100 | 04698 | 04699 | 04700 |
| | | 75W | E27 | 100 | 45 | 7 | 800Lm | 10/100 | 04742 | 04743 | 04744 |
| | 20W | 100W | E27 | 105 | 45 | 7 | 1200Lm | 10/100 | 04745 | 04746 | 04747 |
| | 25W | 125W | E27 | 118 | 50 | 7 | 1530Lm | 10/100 | 04040 | 04041 | 04042 |

Энергосберегающая лампа ELT19 состоит из спиральной люминесцентной трубки диаметром 7мм.

Лампа предназначена для использования как в жилых, так и в офисных помещениях. Широкая линейка мощностей позволяет подобрать идеальный вариант для любых условий.

Лампа ELT19, как и другие лампы FERONTM, оснащена блоком системы плавного пуска, что сохраняет ее работоспособность в течение длительного времени. Эта система защищает лампу от резких скачков напряжения во время включения и продлевает срок службы лампы. Трехполосный люминофор обладает высокой светоотдачей и улучшенной цветопередачей.

Пластик высшего качества не темнеет и не желтеет со временем, благодаря устойчивости к ультрафиолетовому излучению, что сохраняет презентабельный вид лампы и дает возможность использовать ее в открытых плафонах.

Лампы имеют дополнительную маркировку цветовой температуры - цвет пластика на изолирующей части цоколя соответствует цветовой температуре лампы.

Лампа является аналогом лампы накаливания мощностью от 45W до 125W и подходит для всех видов помещений, а также для использования в закрытых плафонах уличных светильников.

Энергосберегающая лампа ELT19 является самой популярной моделью в своей категории. В ней идеально сбалансировано соотношение цена-качество.

Срок службы лампы составляет 8000 часов.

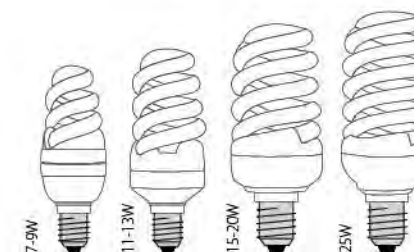

ELSM51B T3 spiral



| Модель | Мощность | Аналог лампы накаливания | Цветность | Высота H, мм | Диаметр Ø, мм | Диаметр трубки, мм | Световой поток | Кол-во штук в упаковке | Цвет трубки | Art. number |
|---------|----------|--------------------------|-----------|--------------|---------------|--------------------|----------------|------------------------|-------------|-------------|
| ELSM51B | 20W | 100W | E27 | 125 | 48 | 9 | - | 10/100 | жёлтый | 04120 |
| | | | | | | | | | красный | 04119 |
| | | | | | | | | | зелёный | 04118 |
| | | | | | | | | | синий | 04117 |
| | | | | | | | | | чёрный | 04116 |

Энергосберегающая лампа ELSM51B состоит из спиральной люминесцентной трубки диаметром 9мм. Лампа служит для декоративных целей и поможет расставить цветовые акценты в интерьере.

Срок службы лампы составляет 8000 часов.



ELT29 T2 spiral



| Модель | Мощность | Аналог лампы накаливания | Цветность | Высота H, мм | Диаметр Ø, мм | Диаметр трубки, мм | Световой поток | Кол-во штук в упаковке | Art. number 2700K | Art. number 4000K | Art. number 6400K |
|--------|----------|--------------------------|-----------|--------------|---------------|--------------------|----------------|------------------------|-------------------|-------------------|-------------------|
| ELT29 | 20W | 100W | E14 | 113 | 44 | 7 | 1200Lm | 10/50 | 04064 | 04065 | 04066 |

Энергосберегающая лампа ELT29 состоит из спиральной люминесцентной трубки диаметром 7мм. Компактная и яркая, лампа является аналогом лампы накаливания мощностью 100W, оснащена стандартным цоколем E27 и поставляется в различных цветовых температурах.

Лампа предназначена для основного освещения жилых или общественных помещений.

Срок службы лампы составляет 8000 часов.



ELC73 T2 spiral

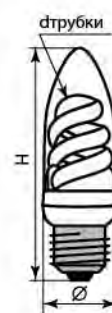

| Модель | Мощность | Аналог лампы накаливания | Цветовая температура | Высота H, мм | Диаметр Ø, мм | Диаметр трубки, мм | Световой поток | Кол-во штук в упаковке | Art. number 2700K | Art. number 4000K | Art. number 6400K |
|--------|----------|--------------------------|----------------------|--------------|---------------|--------------------|----------------|------------------------|-------------------|-------------------|-------------------|
| ELC73 | 11W | 55W | E14 | 116 | 38 | 7 | 540Lm | 10/100 | 04043 | 04044 | 04045 |
| | | 55W | E27 | 116 | 38 | 7 | 540Lm | 10/100 | 04046 | 04047 | 04048 |

Энергосберегающая лампа ELC73 состоит из спиральной люминесцентной трубки диаметром 7мм. Спираль лампы скрыта за декоративной матовой колбой типа «свеча», что дает возможность использовать эти лампы в открытых плафонах. Компактная и яркая, лампа ELC73 по размерам полностью совпадает с лампой накаливания типа «свеча». Лампа является заменой ламп накаливания мощностью 55W и поставляется в двух вариантах цоколей –E27 и E14 и различных цветовых температурах.

Лампа предназначена для освещения жилых или общественных помещений. Срок службы лампы составляет 8000 часов.

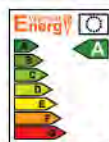

ELC76 T2 spiral

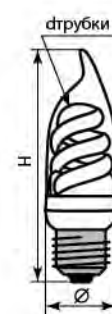

| Модель | Мощность | Аналог лампы накаливания | Цветовая температура | Высота H, мм | Диаметр Ø, мм | Диаметр трубки, мм | Световой поток | Кол-во штук в упаковке | Art. number 2700K | Art. number 4000K | Art. number 6400K |
|--------|----------|--------------------------|----------------------|--------------|---------------|--------------------|----------------|------------------------|-------------------|-------------------|-------------------|
| ELC76 | 11W | 55W | E14 | 136 | 36 | 7 | 540Lm | 10/100 | 04049 | 04050 | 04057 |
| | | 55W | E27 | 136 | 36 | 7 | 540Lm | 10/100 | 04058 | 04059 | - |

Энергосберегающая лампа ELC76 состоит из спиральной люминесцентной трубки диаметром 7мм. Спираль лампы скрыта за декоративной матовой колбой типа «свеча на ветру». Сверхкомпактная и яркая, лампа ELC76 по размерам полностью совпадает с лампой накаливания типа «свеча на ветру». Лампа является заменой ламп накаливания мощностью 55W и поставляется в двух вариантах цоколей –E27 и E14 и различных цветовых температурах.

Лампа предназначена для освещения жилых или общественных помещений. Срок службы лампы составляет 8000 часов.



ELC80 T2 spiral



| Модель | Мощность | Аналог лампы накаливания | Цветовая температура | Высота H, мм | Диаметр Ø, мм | Диаметр трубки, мм | Световой поток | Кол-во штук в упаковке | Art. number 2700K | Art. number 4000K | Art. number 6400K |
|--------|----------|--------------------------|----------------------|--------------|---------------|--------------------|----------------|------------------------|-------------------|-------------------|-------------------|
| ELC80 | 13W | 65W | E14 | 87 | 45 | 7 | 665Lm | 10/100 | - | 04675 | 04676 |
| | | 65W | E27 | 87 | 45 | 7 | 665Lm | 10/100 | 04677 | 04678 | - |

Энергосберегающая лампа ELC80 состоит из спиральной люминесцентной трубки диаметром 7мм. Спираль лампы скрыта за декоративной плоской колбой, что придает лампе более эстетический вид и дает возможность использовать эту лампу в открытых плафонах. Лампа является заменой ламп накаливания мощностью 65W и поставляется в двух вариантах цоколей –E27 и E14 и различных цветовых температурах.

Лампа предназначена для освещения жилых или общественных помещений. Срок службы лампы составляет 8000 часов.

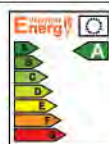

ELC82 T2 spiral

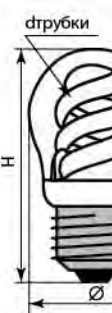

| Модель | Мощность | Аналог лампы накаливания | Цветовая температура | Высота H, мм | Диаметр Ø, мм | Диаметр трубки, мм | Световой поток | Кол-во штук в упаковке | Art. number 2700K | Art. number 4000K | Art. number 6400K |
|--------|----------|--------------------------|----------------------|--------------|---------------|--------------------|----------------|------------------------|-------------------|-------------------|-------------------|
| ELC82 | 11W | 55W | E14 | 86 | 46 | 7 | 540Lm | 10/100 | 04686 | 04687 | 04688 |
| | | 55W | E27 | 86 | 46 | 7 | 540Lm | 10/100 | 04689 | 04690 | 04691 |

Энергосберегающая лампа ELC82 состоит из спиральной люминесцентной трубки диаметром 7мм. Спираль лампы скрыта за классической матовой колбой типа «шар», что придает лампе более эстетический вид и дает возможность использовать эту лампу в открытых плафонах. Лампа является заменой ламп накаливания мощностью 55W и поставляется в двух вариантах цоколей –E27 и E14 и различных цветовых температурах.

Лампа предназначена для освещения жилых или общественных помещений. Срок службы лампы составляет 8000 часов.

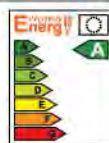

ELS39 T2 R39

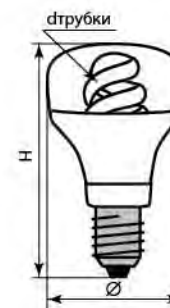

| Модель | Мощность | Аналог лампы накаливания | Цветовая температура | Высота H, мм | Диаметр Ø, мм | Диаметр трубки, мм | Световой поток | Кол-во штук в упаковке | Art. number 2700K | Art. number 4000K | Art. number 6400K |
|--------|----------|--------------------------|----------------------|--------------|---------------|--------------------|----------------|------------------------|-------------------|-------------------|-------------------|
| ELS39 | 7W | 35W | E14 | 65 | 39 | 7 | 290Lm | 10/100 | 04088 | 04089 | 04090 |

Энергосберегающая лампа ELS39 состоит из спиральной люминесцентной трубки диаметром 7мм и является аналогом зеркальной лампы накаливания типа R39 с мощностью 35W, повторяя ее размеры и светотдачу.

Лампа предназначена для освещения жилых или общественных помещений. Срок службы лампы составляет 8000 часов.

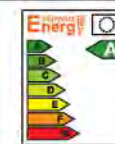

ELR60 T2 R50

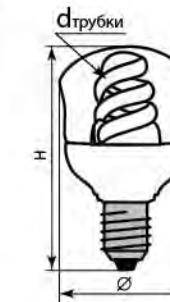

| Модель | Мощность | Аналог лампы накаливания | Цветовая температура | Высота H, мм | Диаметр Ø, мм | Диаметр трубки, мм | Световой поток | Кол-во штук в упаковке | Art. number 2700K | Art. number 4000K | Art. number 6400K |
|--------|----------|--------------------------|----------------------|--------------|---------------|--------------------|----------------|------------------------|-------------------|-------------------|-------------------|
| ELR60 | 11W | 55W | E14 | 80 | 50 | 7 | 540Lm | 10/100 | 04027 | 04026 | 04025 |

Энергосберегающая лампа ELS60 состоит из спиральной люминесцентной трубки диаметром 7мм и является аналогом зеркальной лампы накаливания типа R50 с мощностью 55W, повторяя ее размеры и светотдачу.

Лампа предназначена для освещения жилых или общественных помещений. Срок службы лампы составляет 8000 часов.



ELR61 T3 R63

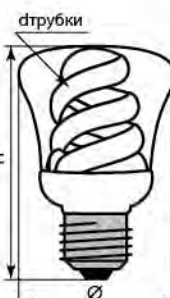

| Модель | Мощность | Аналог лампы накаливания | Цветовая температура | Высота H, мм | Диаметр Ø, мм | Диаметр трубки, мм | Световой поток | Кол-во штук в упаковке | Art. number 2700K | Art. number 4000K | Art. number 6400K |
|--------|----------|--------------------------|----------------------|--------------|---------------|--------------------|----------------|------------------------|-------------------|-------------------|-------------------|
| ELR61 | 15W | 75W | E27 | 94 | 63 | 9 | 800Lm | 10/50 | 04030 | 04029 | 04028 |

Энергосберегающая лампа ELS61 состоит из спиральной люминесцентной трубки диаметром 9мм и является аналогом зеркальной лампы накаливания типа R63 с мощностью 75W, повторяя ее размеры, форму и светотдачу.

Лампа предназначена для основного освещения жилых или общественных помещений. Срок службы лампы составляет 8000 часов.



ELS80 T3 R80

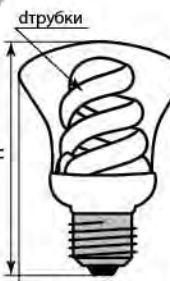

| Модель | Мощность | Аналог лампы накаливания | Цветовая температура | Высота H, мм | Диаметр Ø, мм | Диаметр трубки, мм | Световой поток | Кол-во штук в упаковке | Art. number 2700K | Art. number 4000K | Art. number 6400K |
|--------|----------|--------------------------|----------------------|--------------|---------------|--------------------|----------------|------------------------|-------------------|-------------------|-------------------|
| ELS80 | 20W | 100W | E27 | 110 | 80 | 9 | 1200Lm | 10/100 | 04091 | 04092 | 04093 |

Энергосберегающая лампа ELS80 состоит из спиральной люминесцентной трубки диаметром 9мм и является аналогом зеркальной лампы накаливания типа R80 с мощностью 100W, повторяя ее размеры, форму и светотдачу.

Лампа предназначена для освещения жилых или общественных помещений. Срок службы лампы составляет 8000 часов.



ESB925 MR11 T2

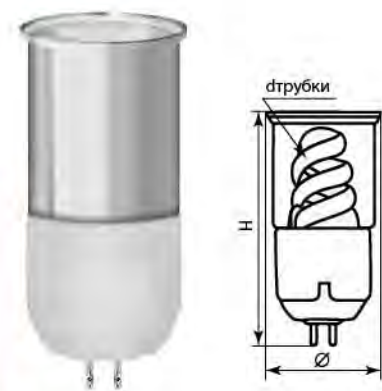

| Модель | Мощность | Аналог лампы накаливания | Цветовая температура | Высота H, мм | Диаметр Ø, мм | Диаметр трубки, мм | Световой поток | Кол-во штук в упаковке | Art. number 2700K | Art. number 4000K | Art. number 6400K |
|--------|----------|--------------------------|----------------------|--------------|---------------|--------------------|----------------|------------------------|-------------------|-------------------|-------------------|
| ESB925 | 7W | 35W | G5.3 | 72 | 31 | 7 | 290Lm | 10/100 | 04769 | 04773 | 04770 |

Энергосберегающая лампа ESB925 состоит из спиральной люминесцентной трубки диаметром 7мм. Лампа предназначена для замены галогенных ламп типа MR11 с цоколем G5.3 в светильниках с ограничением мощности 35W. Подходит для натяжных потолков. Срок службы лампы составляет 8000 часов.

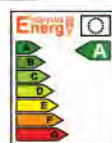

ESB926 MR16 T2



| Модель | Мощность | Аналог лампы накаливания | Цветовая температура | Высота H, мм | Диаметр Ø, мм | Диаметр трубки, мм | Световой поток | Кол-во штук в упаковке | Art. number 2700K | Art. number 4000K | Art. number 6400K |
|--------|----------|--------------------------|----------------------|--------------|---------------|--------------------|----------------|------------------------|-------------------|-------------------|-------------------|
| ESB926 | 11W | 55W | G5.3 | 72 | 50 | 7 | 540Lm | 10/100 | 04771 | 04774 | 04772 |

Энергосберегающая лампа ESB926 состоит из спиральной люминесцентной трубки диаметром 7мм. Лампа предназначена для замены галогенных ламп типа MR16 с цоколем G5.3 в светильниках с ограничением мощности 55W. Невысокая теплоотдача позволяет использовать лампу в натяжных потолках. Срок службы лампы составляет 8000 часов.

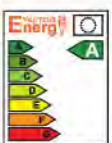

ESB920 MR16 T2



| Модель | Мощность | Аналог лампы накаливания | Цветовая температура | Высота H, мм | Диаметр Ø, мм | Диаметр трубки, мм | Световой поток | Кол-во штук в упаковке | Цвет лампы | Art. number |
|--------|----------|--------------------------|----------------------|--------------|---------------|--------------------|----------------|------------------------|------------|-------------|
| ESB920 | 9W | 45W | G5.3 | 68 | 50 | 7 | - | 100 | зеленый | 04094 |
| | | | | | | | | | красный | 04095 |
| | 11W | 55W | G5.3 | 68 | 50 | 7 | 540Lm | 100 | синий | 04096 |
| | | | | | | | | | 2700K | 04073 |
| | | | | | | | | 4000K | 04074 | |

Энергосберегающая лампа ESB920 состоит из спиральной люминесцентной трубки диаметром 7мм. Лампа является альтернативой классическим цветным галогенным лампам MR16 с цоколем G5.3. Невысокая теплоотдача позволяет использовать лампу в натяжных потолках. Срок службы лампы составляет 8000 часов.



ELC78 T2 свеча



| Модель | Мощность | Аналог лампы накаливания | Цветовая температура | Высота H, мм | Диаметр Ø, мм | Диаметр трубки, мм | Световой поток | Кол-во штук в упаковке | Art. number 2700K | Art. number 4000K | Art. number 6400K |
|--------|----------|--------------------------|----------------------|--------------|---------------|--------------------|----------------|------------------------|-------------------|-------------------|-------------------|
| ELC78 | 11W | 55W | E14 | 137 | 33 | 7 | 540Lm | 10/100 | 04962 | - | - |
| | 11W | 55W | E27 | 137 | 33 | 7 | 540Lm | 10/100 | 04963 | - | - |

Энергосберегающая лампа ELC78 с декоративной колбой, имитирующей восковую свечу, украсит светильники и подчеркнет самобытность интерьерных решений. Лампа предназначена для освещения жилых или общественных помещений и подходит для использования внутри помещений в открытых плафонах или на улице в закрытых плафонах. Срок службы лампы составляет 8000 часов.



ERS9 J78 T2



| Модель | Мощность | Аналог лампы накаливания | Цветовая температура | Высота H, мм | Диаметр Ø, мм | Диаметр трубки, мм | Световой поток | Кол-во штук в упаковке | Art. number 2700K | Art. number 4000K | Art. number 6400K |
|--------|----------|--------------------------|----------------------|--------------|---------------|--------------------|----------------|------------------------|-------------------|-------------------|-------------------|
| ERS9 | 9W | 45W | R7s J78 | 55 | 78 | 7 | 405Lm | 10/200 | - | 04949 | 04024 |

Энергосберегающая лампа ERS9 состоит из спиральной люминесцентной трубки диаметром 7мм. Лампа является заменой линейной двухцокольной галогенной лампы типа J78 R7s для малых прожекторов с ограничением мощности до 150W. Замена галогенных лам энергосберегающим аналогом поможет сэкономить затраты на электроэнергию. Срок службы лампы составляет 8000 часов.

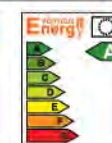

ERS25 T3 spiral

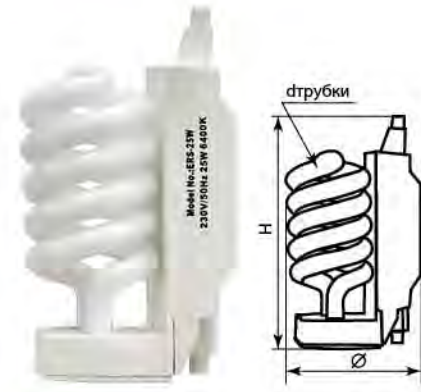

| Модель | Мощность | Аналог лампы накаливания | Цветовая температура | Высота H, мм | Диаметр Ø, мм | Диаметр трубки, мм | Световой поток | Кол-во штук в упаковке | Art. number 2700K | Art. number 4000K | Art. number 6400K |
|--------|----------|--------------------------|----------------------|--------------|---------------|--------------------|----------------|------------------------|-------------------|-------------------|-------------------|
| ERS25 | 25W | 125W | R7s J118 | 118 | 72 | 9 | 1530Lm | 10/100 | - | 04948 | - |

Энергосберегающая лампа ERS25 состоит из спиральной люминесцентной трубки диаметром 9мм. Лампа является заменой линейной двухцокольной галогенной лампы типа J118 R7s, обладает аналогичной светоотдачей и предназначена для использования в прожекторах с ограничением мощности 500W. Замена галогенных лам энергосберегающим аналогом поможет сэкономить затраты на электроэнергию. Срок службы лампы составляет 8000 часов.



ERU25 T4 3U



| Модель | Мощность | Аналог лампы накаливания | Цветовая температура | Высота H, мм | Диаметр Ø, мм | Диаметр трубки, мм | Световой поток | Кол-во штук в упаковке | Art. number 2700K | Art. number 4000K | Art. number 6400K |
|--------|----------|--------------------------|----------------------|--------------|---------------|--------------------|----------------|------------------------|-------------------|-------------------|-------------------|
| ERU25 | 25W | 125W | R7s J118 | 118 | 72 | 12 | 1530Lm | 10/100 | - | 04947 | 04022 |

Энергосберегающая лампа ERU25 состоит из 3 U-образных люминесцентных трубок диаметром 12мм. Лампа является альтернативой линейной двухцокольной галогенной лампы типа J118 R7s, обладает высокой светоотдачей и предназначена для использования в прожекторах с ограничением мощности 500W. Замена галогенных лам энергосберегающим аналогом поможет сэкономить затраты на электроэнергию. Срок службы лампы составляет 8000 часов.

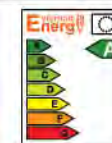

EST6 T4

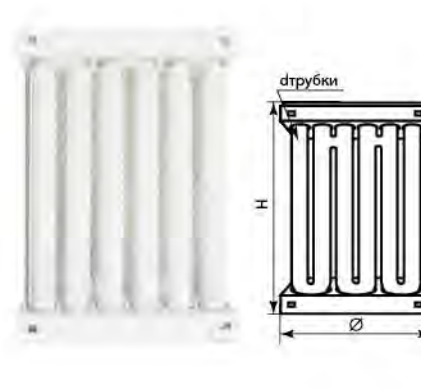

| Модель | Мощность | Аналог лампы накаливания | Цветовая температура | Высота H, мм | Диаметр Ø, мм | Диаметр трубки, мм | Световой поток | Кол-во штук в упаковке | Art. number 2700K | Art. number 4000K | Art. number 6400K |
|--------|----------|--------------------------|----------------------|--------------|---------------|--------------------|----------------|------------------------|-------------------|-------------------|-------------------|
| EST6 | 18W | 90W | R7s J118 | 128 | 96 | 12 | 800Lm | 48 | - | - | 03131 |

Энергосберегающая лампа EST6 состоит из U-образных люминесцентных трубок диаметром 12мм и является прямой заменой двухцокольной галогенной лампы типа J118 R7s. Лампа применяется для прожекторов с ограничением мощности 500W, подходит для освещения жилых или общественных помещений. Срок службы лампы составляет 8000 часов.

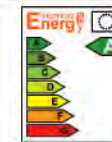

ESB53 4UT2

| Модель | Мощность | Аналог лампы накаливания | Цветов. | Высота H, мм | Диаметр Ø, мм | Диаметр трубки, мм | Световой поток | Канцо-штуки в шт. | Art. number 2700K | Art. number 4000K | Art. number 6400K |
|--------|----------|--------------------------|---------|--------------|---------------|--------------------|----------------|-------------------|-------------------|-------------------|-------------------|
| ESB53 | 13W | 65W | GX53 | 38 | 74 | 7 | 665Lm | 10/100 | 04950 | 04951 | 04952 |

Энергосберегающая лампа ESB53 состоит из 3 U-образных люминесцентных трубок диаметром 7мм. Лампа является прямой заменой лампам типа GX53, обладает высокой светоотдачей и предназначена для использования в светильниках с ограничением мощности 65W. При характеристиках, аналогичных с галогенным источником света, лампа значительно экономит электроэнергию и может быть использована в натяжных потолках. Лампа предназначена для освещения жилых или общественных помещений. Срок службы лампы составляет 8000 часов.

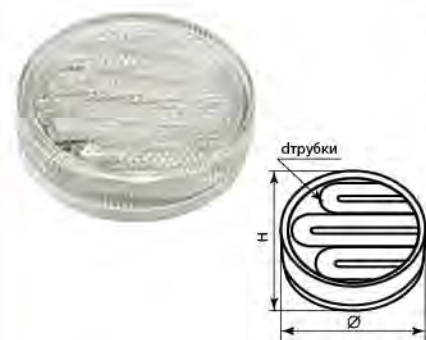
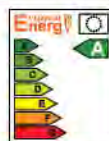

ESB70 4UT2

| Модель | Мощность | Аналог лампы накаливания | Цветов. | Высота H, мм | Диаметр Ø, мм | Диаметр трубки, мм | Световой поток | Канцо-штуки в шт. | Art. number 2700K | Art. number 4000K | Art. number 6400K |
|--------|----------|--------------------------|---------|--------------|---------------|--------------------|----------------|-------------------|-------------------|-------------------|-------------------|
| ESB70 | 20W | 100W | GX70 | 43 | 111 | 7 | 740Lm | 50 | 04954 | 04955 | - |

Энергосберегающая лампа ESB70 состоит из 4 U-образных люминесцентных трубок диаметром 7мм. Лампа является прямой заменой лампам типа GX70, обладает высокой светоотдачей и предназначена для использования в светильниках с ограничением мощности 100W. При характеристиках, аналогичных с галогенным источником света, лампа значительно экономит электроэнергию и может быть использована в натяжных потолках. Лампа предназначена для освещения жилых или общественных помещений. Срок службы лампы составляет 8000 часов.



ЛЮМИНЕСЦЕНТНЫЕ ЛАМПЫ

FLU2 T9

| Модель | Мощность | Аналог лампы накаливания | Цветов. | Высота H, мм | Диаметр Ø, мм | Диаметр трубки, мм | Световой поток | Канцо-штуки в шт. | Art. number 6400K |
|--------|----------|--------------------------|---------|--------------|---------------|--------------------|----------------|-------------------|-------------------|
| FLU2 | 22W | 110W | G10Q | 216 | 216 | 30 | 400Lm | 20 | 04303 |
| | 32W | 160W | G10Q | 305 | 305 | 30 | 450Lm | 20 | 04304 |

Кольцевая энергосберегающая лампа FLU2 состоит из люминесцентной трубки диаметром 30мм и предназначена для использования в светильниках с патроном G10Q с ограничением мощности до 160W. Лампа обладает высокой светоотдачей и длительным сроком службы. Технология трехполосного люминофора, применяемая в данной модели, дополнительно увеличивает ресурс лампы. Лампа предназначена для освещения жилых или общественных помещений. Срок службы лампы - до 10000 часов.

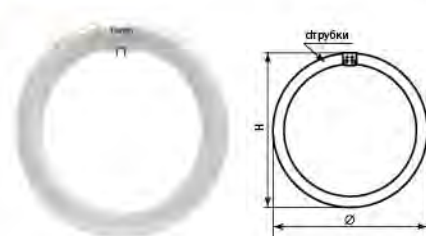
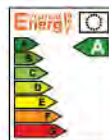

EST10

| Модель | Мощность | Аналог лампы накаливания | Цветов. | Высота H, мм | Диаметр Ø, мм | Диаметр трубки, мм | Световой поток | Канцо-штуки в шт. | Art. number 4000K |
|--------|----------|--------------------------|---------|--------------|---------------|--------------------|----------------|-------------------|-------------------|
| EST10 | 21W | 105W | GR10Q | 133 | 133 | 12.5 | 1000Lm | 150 | 04961 |

Энергосберегающая лампа EST10 состоит из люминесцентной трубки и предназначена для использования в светильниках с патроном GR10Q. Лампа обладает высокой светоотдачей и энергоэффективностью, что позволяет снизить затраты на электроэнергию. Технология трехполосного люминофора, применяемая в данной модели, дополнительно увеличивает ресурс лампы.

Лампа предназначена для освещения общественных и жилых помещений, в том числе прекрасно подходит для применения в соответствующих светильниках коммунальными службами.

Лампа предназначена для освещения жилых или общественных помещений. Срок службы лампы - до 10000 часов.

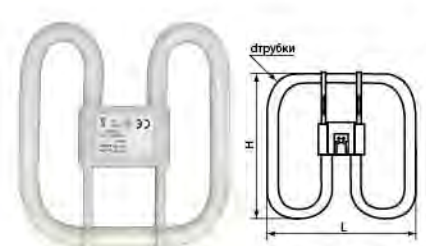

EST1 T4 1U 2P

| Модель | Мощность | Аналог лампы накаливания | Цветов. | Высота H, мм | Ширина Ø, мм | Диаметр трубки, мм | Световой поток | Канцо-штуки в шт. | Art. number 2700K | Art. number 4000K | Art. number 6400K |
|--------|----------|--------------------------|---------|--------------|--------------|--------------------|----------------|-------------------|-------------------|-------------------|-------------------|
| EST1 | 9W | 45W | G23 | 166 | 31 | 12 | 580Lm | 20/200 | 04277 | 04578 | 04278 |
| | 11W | 55W | G23 | 235 | 31 | 12 | 880Lm | 20/200 | 04279 | 04577 | 04280 |

Одноцокольная люминесцентная лампа EST1 предназначена для небольших светильников локального освещения с ограничением мощности до 55W. Лампа отличается высокой светоотдачей, низким выделением тепла и длительным сроком службы. Высококачественный пластик корпуса устойчив к ультрафиолетовому воздействию и не темнеет со временем, сохраняя эстетический вид лампы.

Лампа предназначена для освещения жилых или общественных помещений. Срок службы лампы - до 10000 часов.

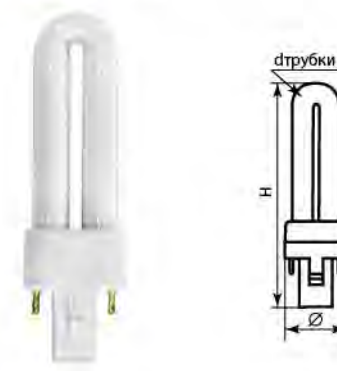
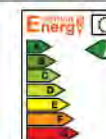

EST3 T4 2U 2P

| Модель | Мощность | Аналог лампы накаливания | Цветов. | Высота H, мм | Ширина Ø, мм | Диаметр трубки, мм | Световой поток | Канцо-штуки в шт. | Art. number 6400K |
|--------|----------|--------------------------|---------|--------------|--------------|--------------------|----------------|-------------------|-------------------|
| EST3 | 13W | 65W | G24 | 150 | 34 | 12 | 840Lm | 25/100 | 04281 |
| | 18W | 90W | G24 | 166 | 34 | 12 | 1120Lm | 25/100 | 04282 |
| | 26W | 130W | G24 | 187 | 34 | 12 | 1680Lm | 25/100 | 04283 |

Одноцокольная люминесцентная лампа EST3 состоит из двух U-образных люминесцентных трубок диаметром 12 мм и предназначена для небольших светильников локального освещения с ограничением мощности до 130W. Лампа отличается высокой светоотдачей, низким выделением тепла и длительным сроком службы. Высококачественный пластик корпуса устойчив к ультрафиолетовому воздействию и не темнеет со временем, сохраняя эстетический вид лампы.

Лампа предназначена для освещения жилых или общественных помещений. Срок службы лампы - до 10000 часов.

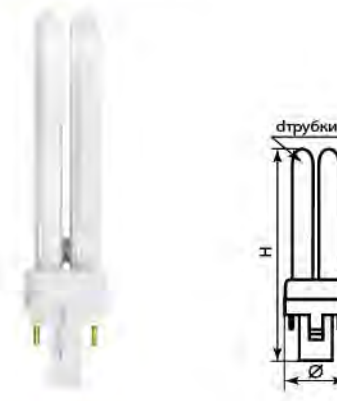

EST11 1U T6

| Модель | Мощность | Аналог лампы накаливания | Цветов. | Высота H, мм | Ширина Ø, мм | Диаметр трубки, мм | Световой поток | Канцо-штуки в шт. | Art. number 4000K |
|--------|----------|--------------------------|---------|--------------|--------------|--------------------|----------------|-------------------|-------------------|
| EST11 | 27W | 135W | GR10Q | 252 | 53 | T6 | 1650Lm | 100 | 04966 |

Одноцокольная люминесцентная лампа EST11 предназначена для небольших светильников локального освещения с ограничением мощности до 135W. Лампа отличается высокой светоотдачей, низким выделением тепла и длительным сроком службы. Высококачественный пластик корпуса устойчив к ультрафиолетовому воздействию и не темнеет со временем, сохраняя эстетический вид лампы.

Лампа предназначена для освещения жилых или общественных помещений. Срок службы лампы - до 10000 часов.

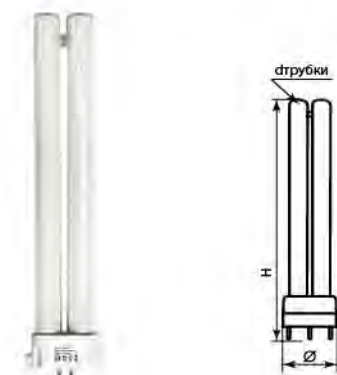

EST9 1U T4

| Модель | Мощность | Аналог лампы накаливания | Цветов. | Высота H, мм | Ширина Ø, мм | Диаметр трубки, мм | Световой поток | Канцо-штуки в шт. | Art. number 4000K |
|--------|----------|--------------------------|---------|--------------|--------------|--------------------|----------------|-------------------|-------------------|
| EST9 | 11W | 55W | G27 | 220 | 36 | T4 | 770Lm | 200 | 25426 |

Одноцокольная люминесцентная лампа EST9 состоит из U-образной люминесцентной трубки диаметром T4 и предназначена для небольших светильников локального освещения с ограничением мощности до 55W. Лампа отличается высокой светоотдачей, низким выделением тепла и длительным сроком службы. Высококачественный пластик корпуса устойчив к ультрафиолетовому воздействию и не темнеет со временем, сохраняя эстетический вид лампы.

Лампа предназначена для освещения жилых или общественных помещений. Срок службы лампы - до 10000 часов.

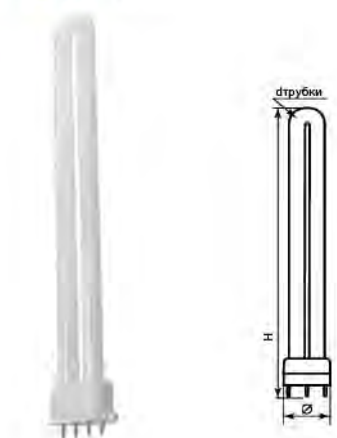

FLU1 T8

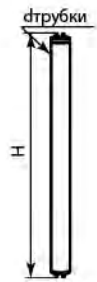

| Модель | Мощность | Цветов. | Высота H, мм | Диаметр трубки, мм | Световой поток | Кол-во штук в упаковке | Art. number 2700K | Art. number 4000K | Art. number pink |
|--------|----------|---------|--------------|--------------------|----------------|------------------------|-------------------|-------------------|------------------|
| FLU1 | 10W | G13 | 345 | 26 | 250Lm | 200 | 03001 | - | - |
| | 15W | G13 | 451 | 26 | 510Lm | 100 | 03002 | - | - |
| | 18W | G13 | 604 | 26 | 960Lm | 25 | - | - | - |
| | 30W | G13 | 909 | 26 | 1640Lm | 25 | 03003 | - | - |

Классическая люминесцентная двухцокольная лампа с диаметром трубки 26 мм. Предназначена для использования в офисных и бытовых светильниках. Отличается высокой светоотдачей и низким выделением тепла. Срок службы лампы - до 10000 часов.

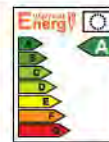

EST13 T4

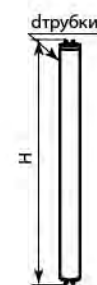

| Модель | Мощность | Цветов. | Высота H, мм | Диаметр трубки, мм | Световой поток | Кол-во штук в упаковке | Art. number 2700K | Art. number 4000K | Art. number pink |
|--------|----------|---------|--------------|--------------------|----------------|------------------------|-------------------|-------------------|------------------|
| EST13 | 6W | G5 | 221 | 12 | 350Lm | 10/400 | 03065 | 03010 | - |
| | 8W | G5 | 340 | 12 | 500Lm | 10/400 | - | 03015 | - |
| | 12W | G5 | 370 | 12 | 750Lm | 10/400 | - | 03020 | - |
| | 16W | G5 | 470 | 12 | 950Lm | 10/300 | - | 03025 | - |
| | 20W | G5 | 569 | 12 | 1200Lm | 10/300 | - | 03030 | - |
| | 24W | G5 | 655 | 12 | 1500Lm | 10/200 | - | 03063 | - |
| | 30W | G5 | 770 | 12 | 1800Lm | 10/200 | - | 03035 | 03039 |

Линейная люминесцентная двухцокольная лампа с диаметром трубки 12мм. Предназначена для использования в офисных и бытовых светильниках. Отличается высокой светоотдачей и низким выделением тепла. Срок службы лампы - до 10000 часов.

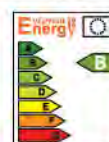

EST14 T5

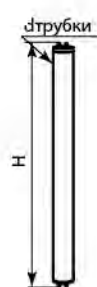

| Модель | Мощность | Цветов. | Высота H, мм | Диаметр трубки, мм | Световой поток | Кол-во штук в упаковке | Art. number 4000K | Art. number blue | Art. number green | Art. number pink |
|--------|----------|---------|--------------|--------------------|----------------|------------------------|-------------------|------------------|-------------------|------------------|
| EST14 | 6W | G5 | 226 | 16 | 210Lm | 10/500 | 03040 | - | 03042 | 03043 |
| | 8W | G5 | 305 | 16 | 310Lm | 10/500 | 03044 | 03045 | - | - |
| | 13W | G5 | 531 | 16 | 650Lm | 10/200 | 03048 | - | - | - |
| | 21W | G5 | 863 | 16 | 1660Lm | 10/50 | 03052 | - | - | - |
| | 28W | G5 | 1163 | 16 | 2350Lm | 10/50 | 03056 | - | - | - |

Линейная люминесцентная двухцокольная лампа с диаметром трубки 16мм. Применяется в светильниках для подвесных потолков типа "АРМСТРОНГ" и бытовых люминесцентных светильниках. Отличается высокой светоотдачей и низким выделением тепла. Срок службы лампы - до 10000 часов.

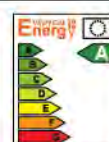

FLU10 T5/T8

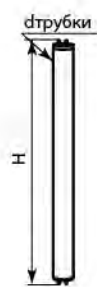

| Модель | Тип | Мощность | Цветов. | Высота H, мм | Диаметр трубки, мм | Кол-во штук в упаковке | Art. number 2700K |
|--------|-----|----------|---------|--------------|--------------------|------------------------|-------------------|
| FLU10 | T5 | 4W | G5 | 150 | 16 | 10/500 | 03713 |
| | T5 | 6W | G5 | 226 | 16 | 10/500 | 03714 |
| | T5 | 8W | G5 | 302 | 16 | 10/500 | 03715 |
| | T5 | 13W | G5 | 531 | 16 | 10/200 | 03712 |
| | T8 | 18W | G13 | 604 | 26 | 5/25 | 03703 |
| | T8 | 36W | G13 | 1213 | 26 | 5/25 | 03705 |

Линейная ультрафиолетовая двухцокольная лампа в черной колбе. Подходит для использования как в жилых, так и в общественных помещениях. Срок службы лампы - до 10000 часов.

HB12 JCD



| Модель | Мощность | Цветов. | Высота H, мм | Диаметр, Ø, мм | Световой поток | Кол-во штук в упаковке | Art. number |
|--------|----------|---------|--------------|----------------|----------------|------------------------|-------------|
| HB12 | 35W | G9 | 53 | 18 | 240Lm | 100/1000 | 02778 |

Модельный ряд JCD9 пополнился новой лампой 12V. Галогенная капсульная лампа HB-12 имеет компактные размеры, экономична и надежна. Лампа предназначена для использования в бытовых светильниках и люстрах с патроном G9 с применением понижающего трансформатора. Подходит для использования в натяжных потолках.

ПРЕИМУЩЕСТВА:
высокая светоотдача
индекс цветопередачи >0.85
высокая энергоэффективность
низкое энергопотребление

12V



HB3 MR11

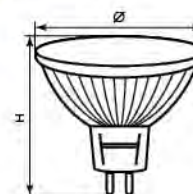

| Модель | Мощность | Цветов. | Высота H, мм | Диаметр, Ø, мм | Световой поток | Кол-во штук в упаковке | Art. number прозрач. | Art. number розов. |
|--------|----------|---------|--------------|----------------|----------------|------------------------|----------------------|--------------------|
| HB3 | 20W | G4 | 40 | 35 | 300Cd | 15/300 | 02201 | - |
| | 35W | G4 | 40 | 35 | 600Cd | 15/300 | 02202 | - |

Галогенная лампа типа MR11 с цоколем G4. Предназначена для использования с понижающими трансформаторами. Обладает высокой светоотдачей. Предназначена для использования в светильниках с ограничением мощности до 35W. Подходит для натяжных потолков. Срок службы лампы составляет 2000 часов.

12V

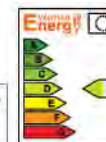

HB7 JCDR11

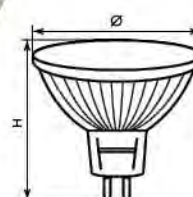

| Модель | Мощность | Цветов. | Высота H, мм | Диаметр, Ø, мм | Световой поток | Кол-во штук в упаковке | Art. number 2700K |
|--------|----------|---------|--------------|----------------|----------------|------------------------|-------------------|
| HB7 | 20W | G4 | 40 | 35 | 300Cd | 10/300 | 02204 |
| | 35W | G4 | 40 | 35 | 600Cd | 10/300 | 02205 |

Галогенная лампа типа MR11 с цоколем G5.3. Предназначена для прямого подключения в электрическую сеть, не требует понижающих трансформаторов. Обладает высокой светоотдачей. Предназначена для использования в светильниках с ограничением мощности до 35W. Подходит для натяжных потолков. Срок службы лампы составляет 2000 часов.

230V/50Hz



HB4 MR16

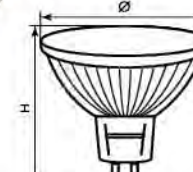

| Модель | Мощность | Цветов. | Высота H, мм | Диаметр, Ø, мм | Световой поток | Кол-во штук в упаковке | Art. number прозрач. | Art. number супер белая | Art. number шестигранный |
|--------|----------|---------|--------------|----------------|----------------|------------------------|----------------------|-------------------------|--------------------------|
| HB4 | 20W | G5.3 | 45 | 50 | 300Cd | 15/300 | 02251 | - | - |
| | 35W | G5.3 | 45 | 50 | 600Cd | 15/300 | 02252 | 02269 | - |
| | 50W | G5.3 | 45 | 50 | 900Cd | 15/300 | 02253 | - | 02332 |
| | 75W | G5.3 | 62 | 50 | 1200Cd | 15/300 | 02254 | - | - |

Галогенная лампа типа MR16 с цоколем G5.3. Предназначена для использования с понижающими трансформаторами в светильниках с ограничением мощности до 75W. Обладает высокой светоотдачей. В натяжных потолках допускается использование ламп мощностью до 35W. Кроме классической формы, поставляется в форме шестигранника, а также в различных цветах. Цветные фильтры помогут расставить световые акценты и украсят интерьер. Срок службы лампы составляет 2000 часов.

12V



HB8 JCDR



| Модель | Мощность | Цоколь | Высота H, мм | Диаметр Ø, мм | Световой поток | Кол-во штук в упаковке | Art. number прозрач. | Art. number супер белый |
|--------|----------|--------|--------------|---------------|----------------|------------------------|----------------------|-------------------------|
| HB8 | 20W | G5.3 | 45 | 50 | 300Cd | 15/300 | 02151 | - |
| | 35W | G5.3 | 45 | 50 | 600Cd | 15/300 | 02152 | 02165 |
| | 50W | G5.3 | 45 | 50 | 900Cd | 15/300 | 02153 | 02166 |
| | 75W | G5.3 | 45 | 50 | 1200Cd | 15/300 | 02154 | - |

Галогенная лампа типа MR16 с цоколем G5.3. Предназначена для прямого подключения к электрической цепи, не нуждается в понижающих трансформаторах. Обладает высокой светоотдачей. Предназначена для использования в светильниках с ограничением мощности до 75W. В натяжных потолках допускается использование ламп мощностью до 35W. Срок службы лампы составляет 2000 часов.

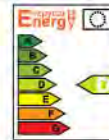

230V/50Hz

HB10 MRG



| Модель | Мощность | Цоколь | Высота H, мм | Диаметр Ø, мм | Световой поток | Кол-во штук в упаковке | Art. number прозрач. |
|--------|----------|--------|--------------|---------------|----------------|------------------------|----------------------|
| HB10 | 35W | GU10 | 52 | 50 | 450Cd | 10/200 | 02307 |
| | 50W | GU10 | 52 | 50 | 600Cd | 10/200 | 02308 |

Галогенная лампа с отражателем типа MR16 с цоколем GU10. Применяется в люстрах и бытовых светильниках с ограничением мощности 50W. Подходит для использования в жилых и в общественных помещениях. В натяжных потолках допускается использование ламп мощностью до 35W. Срок службы лампы составляет 2000 часов.

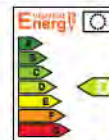

230V/50Hz

HB2 JC

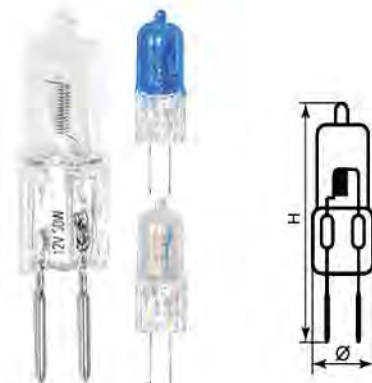

| Модель | Мощность | Цоколь | Высота H, мм | Диаметр Ø, мм | Световой поток | Кол-во штук в упаковке | Art. number прозрач. | Art. number супер белый | Art. number супер яркий |
|--------|----------|--------|--------------|---------------|----------------|------------------------|----------------------|-------------------------|-------------------------|
| HB2 | 5W | G4 | 33 | 9 | 30Lm | 100/1000 | 02051 | - | - |
| | 10W | G4 | 33 | 9 | 80Lm | 100/1000 | 02052 | - | - |
| | 20W | G4 | 33 | 9 | 220Lm | 100/1000 | 02054 | 02062 | 02067 |
| | 35W | G4 | 33 | 9 | 480Lm | 100/1000 | 02056 | 02063 | - |
| | 50W | G5.3 | 44 | 12 | 760Lm | 100/1000 | 02057 | - | - |
| | | | | | | | | | |

Галогенная капсульная лампа для использования в бытовых светильниках и люстрах. При подключении необходим понижающий трансформатор. В натяжных потолках допускается использование ламп мощностью до 35W. Срок службы лампы составляет 2000 часов.



12V

JC-M-02



| Модель | Мощность | Цоколь | Высота H, мм | Диаметр Ø, мм | Световой поток | Кол-во штук в упаковке | Art. number прозрач. |
|---------|----------|--------|--------------|---------------|----------------|------------------------|----------------------|
| JC-M-02 | 35W | G5.3 | 40 | 25 | 480Cd | 100/1000 | 02071 |

Галогенная фигурная лампа для использования в бытовых светильниках акцентного освещения и люстрах. Благодаря зеркальному покрытию отражателя, лампа светит ярким направленным лучом с углом рассеивания 1200. Необходимо подключение понижающего трансформатора. Подходит для использования в натяжных потолках. Срок службы лампы составляет 2000 часов.

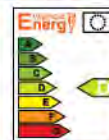

12V

HB6 JCD

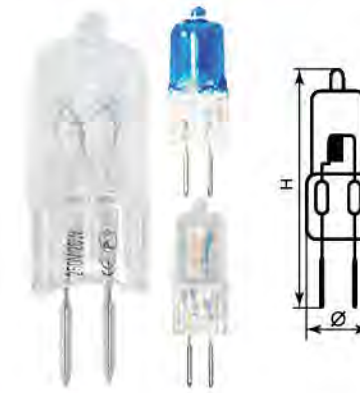

| Модель | Мощность | Цоколь | Высота H, мм | Диаметр Ø, мм | Световой поток | Кол-во штук в упаковке | Art. number прозрач. | Art. number супер белый | Art. number супер яркий |
|--------|----------|--------|--------------|---------------|----------------|------------------------|----------------------|-------------------------|-------------------------|
| HB6 | 20W | G4 | 39 | 13 | 200Lm | 100/1000 | 02112 | - | - |
| | 35W | G4 | 39 | 13 | 400Lm | 100/1000 | 02113 | - | - |
| | 20W | G5.3 | 45 | 13 | 180Lm | 100/1000 | 02101 | - | - |
| | 35W | G5.3 | 45 | 13 | 310Lm | 100/1000 | 02102 | 02108 | 02110 |
| | 50W | G5.3 | 45 | 13 | 600Lm | 100/1000 | 02103 | 02109 | 02111 |
| | 200W | G6.35 | 62 | 13 | 2800Lm | 100/1000 | 02106 | - | - |

Галогенная капсульная лампа для использования в бытовых светильниках и люстрах. Не нуждается в понижающих трансформаторах и подключается напрямую в электрическую цепь. В натяжных потолках допускается использование ламп мощностью до 35W. Срок службы лампы составляет 2000 часов.



230V/50Hz

JCD9



| Модель | Мощность | Цоколь | Высота H, мм | Диаметр Ø, мм | Световой поток | Кол-во штук в упаковке | Art. number прозрач. | Art. number матовый | Art. number супер белый | Art. number супер яркий |
|--------|----------|--------|--------------|---------------|----------------|------------------------|----------------------|---------------------|-------------------------|-------------------------|
| JCD9 | 20W | G9 | 53 | 18 | 100Lm | 100/1000 | 02314 | - | - | - |
| | 35W | G9 | 53 | 18 | 240Lm | 100/1000 | 02315 | - | - | - |
| | 40W | G9 | 53 | 18 | 400Lm | 100/1000 | 02776 | - | 02774 | 02775 |
| | 50W | G9 | 53 | 18 | 480Lm | 100/1000 | 02316 | 02335 | - | - |
| | 60W | G9 | 53 | 18 | 800Lm | 100/1000 | 02777 | - | - | - |

Галогенная капсульная лампа для использования в бытовых светильниках и люстрах с патроном G9. Не нуждается в понижающих трансформаторах и подключается напрямую в электрическую цепь. В натяжных потолках допускается использование ламп мощностью до 35W. Срок службы лампы составляет 2000 часов.



230V/50Hz

HB1

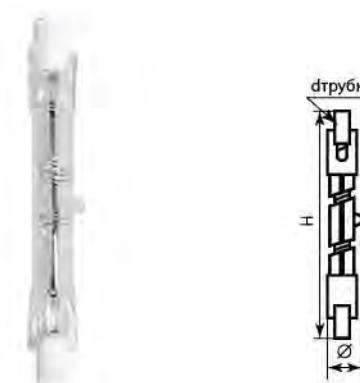

| Модель | Мощность | Цоколь | Высота H, мм | Диаметр Ø, мм | Световой поток | Кол-во штук в упаковке | Art. number |
|--------|----------|--------|--------------|---------------|----------------|------------------------|-------------|
| HB1 | 60W | R7s | 78 | 8 | 600Lm | 50/500 | 02001 |
| | 100W | R7s | 78 | 8 | 1000Lm | 50/500 | 02002 |
| | 150W | R7s | 78 | 8 | 1600Lm | 50/500 | 02003 |
| | 300W | R7s | 118 | 10 | 4500Lm | 50/500 | 02010 |
| | 500W | R7s | 118 | 10 | 9000Lm | 50/500 | 02011 |
| | 1000W | R7s | 189 | 10 | 10000Lm | 50/500 | 02012 |

Линейная двухцокольная лампа HB1 предназначена для использования в осветительных установках высокой интенсивности, главным образом в прожекторах для освещения экспозиций, витрин, спортивных и торговых залов, уличной подсветке зданий, вывесок и щитов. В ассортименте компании представлена широкая линейка размеров и мощностей.

230V/50Hz

HID1



| Модель | Мощность | Цоколь | Высота H, мм | Диаметр Ø, мм | Световой поток | Кол-во штук в упаковке | Art. number прозрач. |
|--------|----------|--------|--------------|---------------|----------------|------------------------|----------------------|
| HID1 | 70W | G12 | 100 | 20 | 5600Lm | 40 | 05024 |

Металлогалогенная одноцокольная (single-ended) лампа высокого давления, в которой светящимся телом является плазма дугового электрического разряда высокого давления. HID1 является универсальной лампой и может работать в любом положении, хотя при работе не в вертикальном положении продолжительность срока службы и интенсивность излучаемого света могут снижаться. Применяется только в закрытых светильниках для утилитарного освещения площадей и улиц.

230V/
50Hz

HID2

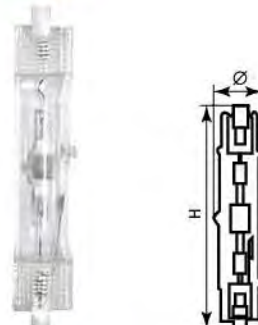

| Модель | Мощность | Цоколь | Высота H, мм | Диаметр Ø, мм | Световой поток | | Кол-во штук в упаковке | Цвет свечения | | Art. number прозрач. |
|--------|----------|--------|--------------|---------------|----------------|--------|------------------------|---------------|---------|----------------------|
| | | | | | 11250Lm | 8000Lm | | 4000K | розовый | |
| HID2 | 150W | R7s | 135 | 25 | 8000Lm | 9000Lm | 40 | 4000K | 05003 | 05005 |
| | 70W | R7s | 118 | 25 | 5600Lm | | 40 | 4000K | 05006 | 05001 |

Металлогалогенная двухцокольная (double-ended) лампа высокого давления. Может использоваться в любом положении без снижения рабочих характеристик и срока службы. Предназначена для архитектурной цветной подсветки и освещения площадей в закрытых светильниках.

230V/
50Hz

HID4



| Модель | Мощность | Цоколь | Высота H, мм | Диаметр Ø, мм | Световой поток | Кол-во штук в упаковке | Цвет свечения | Art. number прозрач. |
|--------|----------|--------|--------------|---------------|----------------|------------------------|---------------|----------------------|
| HID4 | 250W | E40 | 211 | 47 | 20500Lm | 25 | 4000K | 05017 |
| | 400W | E40 | 275 | 48 | 36000Lm | 25 | 4000K | 05018 |

Трубчатая (T) металлогалогенная лампа высокого давления, рассчитана на работу при любой ориентации в пространстве. Предназначена для общего утилитарного освещения площадей, улиц и магистралей, а также для подсветки крупных архитектурных объектов.

230V/
50Hz

ЛАМПЫ НАКАЛИВАНИЯ

INC12



| Модель | Мощность | Цоколь | Высота H, мм | Диаметр Ø, мм | Кол-во штук в упаковке | Art. number прозрач. | Art. number матовый |
|--------|----------|--------|--------------|---------------|------------------------|----------------------|---------------------|
| INC12 | 40W | E14 | 125 | 35 | 100 | 01061 | - |
| | | E27 | 116 | 35 | 100 | - | 01062 |
| | 60W | E14 | 125 | 35 | 100 | - | 01063 |
| | | E27 | 116 | 35 | 100 | - | 01064 |

Классическая лампа накаливания типа "свеча на ветру". Применяется в бытовых светильниках и люстрах и придает им эстетичный вид. Матовая колба мягко рассеивает свет вольфрамовой спирали. Срок службы лампы составляет 1000 часов.

230V/
50Hz

INC14 R39



| Модель | Мощность | Цоколь | Высота H, мм | Диаметр Ø, мм | Кол-во штук в упаковке | Art. number прозрач. |
|--------|----------|--------|--------------|---------------|------------------------|----------------------|
| INC14 | 40W | E14 | 68 | 39 | 10/100 | 01101 |
| | 60W | E14 | 68 | 39 | 10/100 | 01106 |

Зеркальная лампа накаливания с цоколем E14. Применяется в светильниках направленного света, точечных светильниках, а также для общего и акцентного освещения. Срок службы лампы составляет 1000 часов.

230V/
50Hz



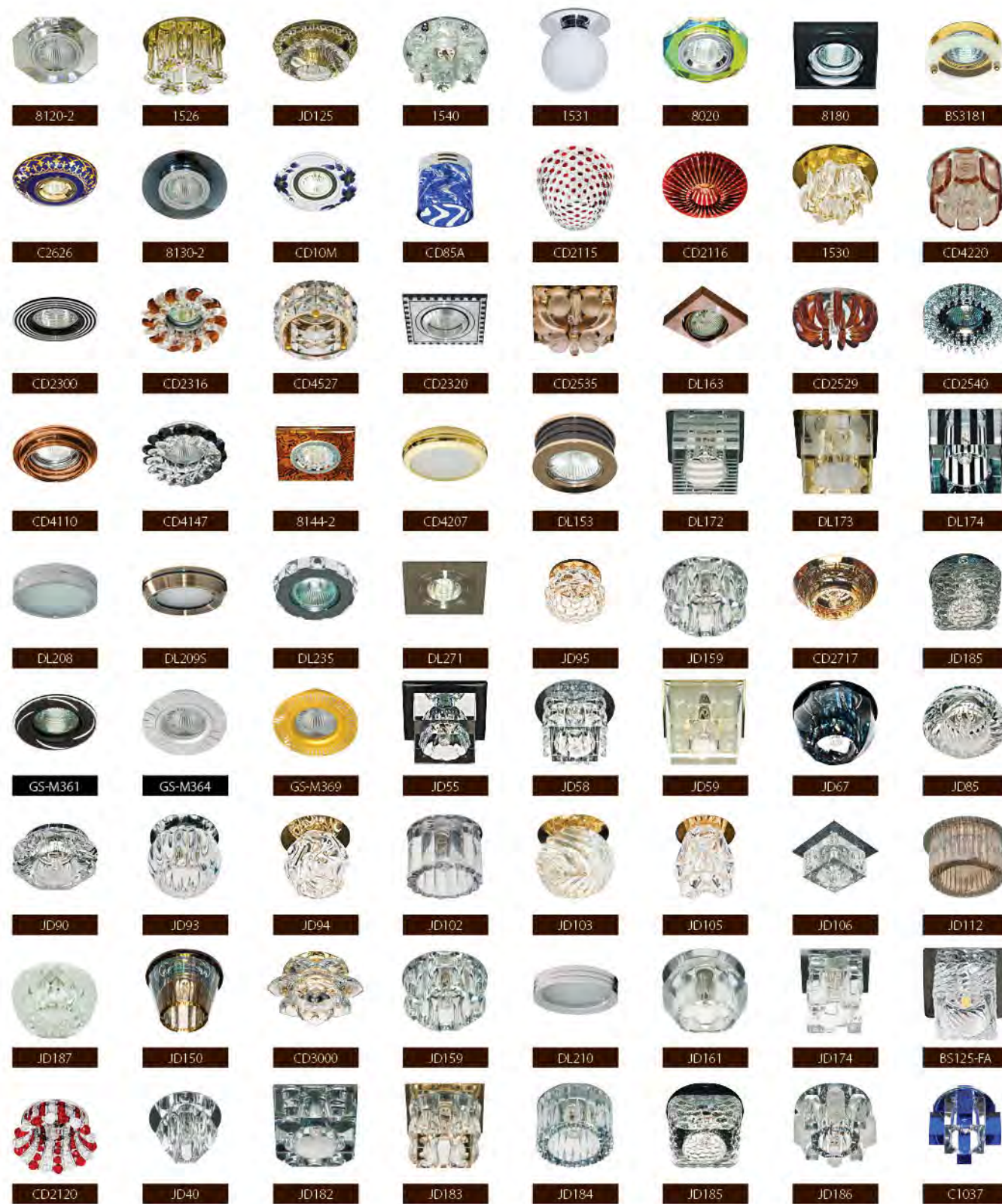

Все перечисленные светильники и многие другие Вы сможете найти в каталоге «ДЕКОРАТИВНОЕ ОСВЕЩЕНИЕ»

DL3



| Модель | Лампа | Патрон | Мощность | Диаметр L, мм | Высота H, мм | Глубина посадочной Н1, мм | Встр.размер Ф, мм | Кол-во штук в упаковке | Цвет корпуса | Artnumber |
|--------|-------|--------|----------|---------------|--------------|---------------------------|-------------------|------------------------|------------------|-----------|
| DL3 | JC | G4 | 20W | 68 | 24 | 20 | 56 | 10/200 | белый | 16056 |
| | | | | | | | | | золото | 16043 |
| | | | | | | | | | золото без лампы | 16007 |
| | | | | | | | | | титан | 16044 |
| | | | | | | | | | хром | 16045 |

Светильник встраиваемый мебельный, под галогенную лампу, неповоротный

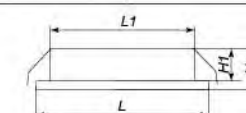

IP20 12V

DL4



| Модель | Лампа | Патрон | Мощность | Диаметр L, мм | Высота H, мм | Глубина посадочной Н1, мм | Встр.размер Ф, мм | Кол-во штук в упаковке | Цвет корпуса | Artnumber |
|--------|-------|--------|----------|---------------|--------------|---------------------------|-------------------|------------------------|--------------|-----------|
| DL4 | JC | G4 | 20W | 50 | 24 | 20 | 44 | 10/200 | белый | 16010 |

Светильник встраиваемый мебельный, под галогенную лампу, поворотный 300.

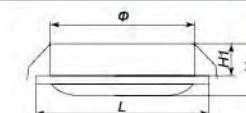

IP20 12V

A012N накладной



| Модель | Лампа | Патрон | Мощность | Диаметр L, мм | Высота H, мм | Глубина посадочной Н1, мм | Встр.размер Ф, мм | Кол-во штук в упаковке | Цвет корпуса | Artnumber |
|--------|-------|--------|----------|---------------|--------------|---------------------------|-------------------|------------------------|--------------|-----------|
| A012N | JC | G4 | 20W | 70 | 23 | 20 | 44 | 10/200 | золото | 16047 |
| | | | | | | | | | титан | 16059 |
| | | | | | | | | | хром | 16060 |

Светильник накладной мебельный, под галогенную лампу, неповоротный

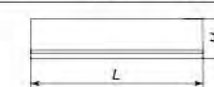

IP20 12V

A012



| Модель | Лампа | Патрон | Мощность | Диаметр L, мм | Высота H, мм | Глубина посадочной Н1, мм | Встр.размер Ф, мм | Кол-во штук в упаковке | Цвет корпуса | Artnumber |
|--------|-------|--------|----------|---------------|--------------|---------------------------|-------------------|------------------------|--------------|-----------|
| A012 | JC | G4 | 20W | 70 | 19 | 16 | 54 | 10/120 | золото | 16049 |
| | | | | | | | | | титан | 16050 |
| | | | | | | | | | хром | 16051 |
| | | | | | | | | | белый | 16048 |

Светильник встраиваемый мебельный, под галогенную лампу, неповоротный

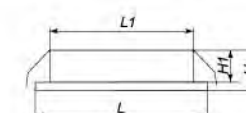

IP20 12V

G770



серебро

| Модель | Кол-во светодиодов | Световой поток | Мощность | Диаметр L, мм | Высота H, мм | Глубина посадки H1, мм | Встр. размер Ф, мм | Кол-во штук в ящике | Цвет корпуса | Цветовая температура | Artnumber |
|--------|--------------------|----------------|----------|---------------|--------------|------------------------|--------------------|---------------------|--------------|----------------------|-----------|
| G770 | 1LED | 43Lm | 1W | 32 | 23 | 20 | 25 | 150 | серебро | 6400K | 27667 |

Светильник светодиодный встраиваемый мебельный, неповоротный.

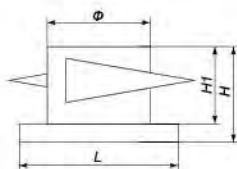

G774



серебро

| Модель | Кол-во светодиодов | Световой поток | Мощность | Размер L, мм | Высота H, мм | Глубина посадки H1, мм | Встр. размер Ф, мм | Кол-во штук в ящике | Цвет корпуса | Цветовая температура | Artnumber |
|--------|--------------------|----------------|----------|--------------|--------------|------------------------|--------------------|---------------------|--------------|----------------------|-----------|
| G774 | 1LED | 43Lm | 1W | 32x32 | 23 | 20 | 25 | 150 | серебро | 6400K | 27668 |

Светильник светодиодный встраиваемый мебельный, неповоротный.

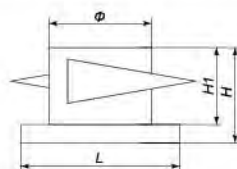

СВЕТИЛЬНИКИ «КЛАССИКА»

DL110



белый золото титан хром

| Модель | Лампа | Патрон | Мощность | Диаметр L, мм | Высота H, мм | Глубина посадки H1, мм | Встр. размер Ф, мм | Кол-во штук в ящике | Цвет корпуса | Artnumber |
|--------|-------|--------|----------|---------------|--------------|------------------------|--------------------|---------------------|--------------|-----------|
| DL110 | MR11 | G4 | 35W | 60 | 21 | 47 | 50 | 10/100 | белый | 15001 |
| | | | | | | | | | золото | 15002 |
| | | | | | | | | | титан | 15003 |
| | | | | | | | | | хром | 15004 |
| | | | | | | | | | | |

Светильник встраиваемый, плоскоповоротный под галогенную лампу

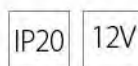
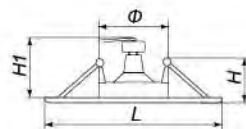

DL307



белый золото титан



хром античное золото

| Модель | Лампа | Патрон | Мощность | Диаметр L, мм | Высота H, мм | Глубина посадки H1, мм | Встр. размер Ф, мм | Кол-во штук в ящике | Цвет корпуса | Artnumber |
|--------|-------|--------|----------|---------------|--------------|------------------------|--------------------|---------------------|-----------------|-----------|
| DL307 | MR16 | G5.3 | 50W | 75 | 21 | 50 | 55 | 10/100 | белый | 15009 |
| | | | | | | | | | золото | 15010 |
| | | | | | | | | | титан | 15011 |
| | | | | | | | | | хром | 15012 |
| | | | | | | | | | античное золото | 15210 |

Светильник встраиваемый, под галогенную лампу

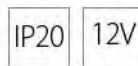
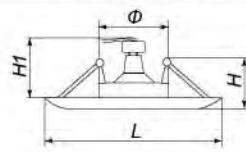

DL2010S



хром

| Модель | Лампа | Патрон | Мощность | Размер L, мм | Высота H, мм | Глубина посадки H1, мм | Встр. размер Ф, мм | Кол-во штук в ящике | Цвет корпуса | Artnumber |
|---------|-------|--------|----------|--------------|--------------|------------------------|--------------------|---------------------|--------------|-----------|
| DL2010S | MR16 | G5.3 | 50W | 81x81 | 22 | 50 | 67 | 100 | хром | 15165 |

Светильник встраиваемый, плоскоповоротный под галогенную лампу

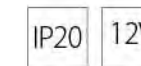
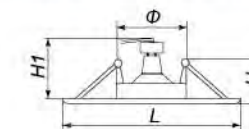

DL110-A



белый золото титан хром

| Модель | Лампа | Патрон | Мощность | Диаметр L, мм | Высота H, мм | Глубина посадки H1, мм | Встр. размер Ф, мм | Кол-во штук в ящике | Цвет корпуса | Artnumber |
|---------|-------|--------|----------|---------------|--------------|------------------------|--------------------|---------------------|--------------|-----------|
| DL110-A | MR11 | G4 | 35W | 60 | 22 | 45 | 35 | 10/100 | белый | 15005 |
| | | | | | | | | | золото | 15006 |
| | | | | | | | | | титан | 15007 |
| | | | | | | | | | хром | 15008 |

Светильник встраиваемый, под галогенную лампу

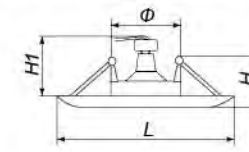

DL308



белый золото титан хром античное золото

| Модель | Лампа | Патрон | Мощность | Диаметр L, мм | Высота H, мм | Глубина посадки H1, мм | Встр. размер Ф, мм | Кол-во штук в ящике | Цвет корпуса | Artnumber |
|--------|-------|--------|----------|---------------|--------------|------------------------|--------------------|---------------------|-----------------|-----------|
| DL308 | MR16 | G5.3 | 50W | 82 | 22 | 55 | 67 | 10/100 | белый | 15067 |
| | | | | | | | | | золото | 15068 |
| | | | | | | | | | титан | 15069 |
| | | | | | | | | | хром | 15070 |
| | | | | | | | | | античное золото | 15212 |

Светильник встраиваемый, плоскоповоротный под галогенную лампу

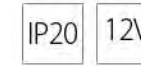
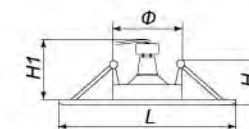

DL7



белый золото серебро титан хром

| Модель | Лампа | Патрон | Мощность | Диаметр L, мм | Высота H, мм | Глубина посадки H1, мм | Встр. размер Ф, мм | Кол-во штук в ящике | Цвет корпуса | Artnumber |
|--------|-------|--------|----------|---------------|--------------|------------------------|--------------------|---------------------|--------------|-----------|
| DL7 | MR11 | G4 | 35W | 64 | 24 | 52 | 42 | 10/100 | белый | 15095 |
| | | | | | | | | | золото | 15096 |
| | | | | | | | | | серебро | 15097 |
| | | | | | | | | | титан | 15098 |
| | | | | | | | | | хром | 15099 |

Светильник встраиваемый, под галогенную лампу

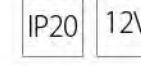
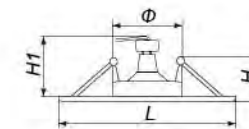

DL10



| Модель | Лампа | Патрон | Мощность | Диаметр L, мм | Высота H, мм | Глубина посадочной H1, мм | Встр.размер Ф, мм | Кол-во штук в ящике | Цвет корпуса | Art.number |
|--------|-------|--------|----------|---------------|--------------|---------------------------|-------------------|---------------------|-----------------|------------|
| DL10 | MR16 | G5.3 | 50W | 80 | 25 | 55 | 60 | 10/100 | белый | 15109 |
| | | | | | | | | | золото | 15110 |
| | | | | | | | | | серебро | 15111 |
| | | | | | | | | | титан | 15112 |
| | | | | | | | | | хром | 15113 |
| | | | | | | | | | античная медь | 15207 |
| | | | | | | | | | античное золото | 15206 |

Светильник встраиваемый, под галогенную лампу

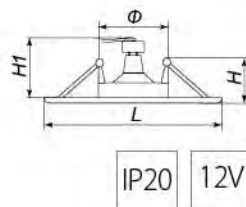

IP20 12V

DL8



| Модель | Лампа | Патрон | Мощность | Диаметр L, мм | Высота H, мм | Глубина посадочной H1, мм | Встр.размер Ф, мм | Кол-во штук в ящике | Цвет корпуса | Art.number |
|--------|-------|--------|----------|---------------|--------------|---------------------------|-------------------|---------------------|--------------|------------|
| DL8 | MR11 | G4 | 35W | 77 | 24 | 55 | 57 | 10/100 | белый | 15100 |
| | | | | | | | | | золото | 15101 |
| | | | | | | | | | серебро | 15102 |
| | | | | | | | | | титан | 15103 |
| | | | | | | | | | хром | 15104 |

Светильник встраиваемый, плоскоповоротный под галогенную лампу

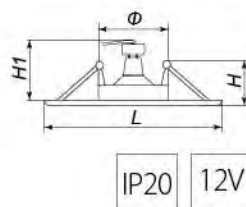

IP20 12V

DL11



| Модель | Лампа | Патрон | Мощность | Диаметр L, мм | Высота H, мм | Глубина посадочной H1, мм | Встр.размер Ф, мм | Кол-во штук в ящике | Цвет корпуса | Art.number |
|--------|-------|--------|----------|---------------|--------------|---------------------------|-------------------|---------------------|-----------------|------------|
| DL11 | MR16 | G5.3 | 50W | 88 | 29 | 55 | 68 | 10/100 | белый | 15114 |
| | | | | | | | | | золото | 15115 |
| | | | | | | | | | серебро | 15116 |
| | | | | | | | | | титан | 15117 |
| | | | | | | | | | хром | 15118 |
| | | | | | | | | | античное золото | 15208 |

Светильник встраиваемый, плоскоповоротный

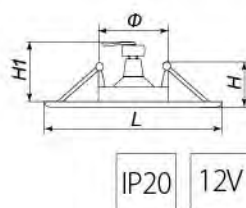

IP20 12V

DL9



| Модель | Лампа | Патрон | Мощность | Диаметр L, мм | Высота H, мм | Глубина посадочной H1, мм | Встр.размер Ф, мм | Кол-во штук в ящике | Цвет корпуса | Art.number |
|--------|-------|--------|----------|---------------|--------------|---------------------------|-------------------|---------------------|--------------|------------|
| DL9 | MR11 | MR11 | 35W | 76 | 36 | 45 | 55 | 10/100 | белый | 15105 |
| | | | | | | | | | титан | 15107 |
| | | | | | | | | | хром | 15108 |

Светильник "рыбий глаз" встраиваемый, поворотный под галогенную лампу

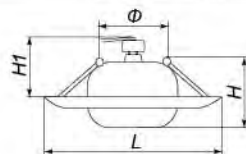

12V

DL12



| Модель | Лампа | Патрон | Мощность | Диаметр L, мм | Высота H, мм | Глубина посадочной H1, мм | Встр.размер Ф, мм | Кол-во штук в ящике | Цвет корпуса | Art.number |
|--------|-------|--------|----------|---------------|--------------|---------------------------|-------------------|---------------------|--------------|------------|
| DL12 | MR16 | G5.3 | 50W | 97 | 46 | 45 | 78 | 10/100 | белый | 15120 |
| | | | | | | | | | золото | 15122 |
| | | | | | | | | | хром | 15125 |
| | | | | | | | | | | |

Светильник "рыбий глаз" встраиваемый, поворотный под галогенную лампу

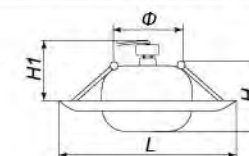

IP20 12V

DL13



| Модель | Лампа | Патрон | Мощность | Диаметр L, мм | Высота H, мм | Глубина посадочной H1, мм | Встр.размер Ф, мм | Кол-во штук в ящике | Цвет корпуса | Art.number |
|--------|-------|--------|----------|---------------|--------------|---------------------------|-------------------|---------------------|--------------|------------|
| DL13 | MR16 | G5.3 | 50W | 80 | 25 | 47 | 60 | 10/200 | белый | 15126 |
| | | | | | | | | | золото | 15127 |
| | | | | | | | | | титан | 15128 |
| | | | | | | | | | хром | 15129 |
| | | | | | | | | | | |

Светильник встраиваемый, под галогенную лампу

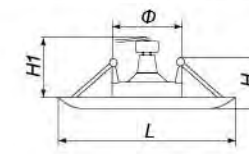

IP20 12V

1713



| Модель | Лампа | Патрон | Мощность | Диаметр L, мм | Высота H, мм | Глубина посадочной H1, мм | Встр.размер Ф, мм | Кол-во штук в ящике | Цвет корпуса | Art.number |
|--------|-------|--------|----------|---------------|--------------|---------------------------|-------------------|---------------------|----------------|------------|
| 1713 | R50 | E14 | 60W | 86 | 98 | 95 | 50 | 96 | белый | 14212 |
| | | | | | | | | | хром | 14009 |
| | | | | | | | | | золото | 14008 |
| | | | | | | | | | матовое золото | 14053 |
| | | | | | | | | | | |

Светильник встраиваемый, под лампу накаливания

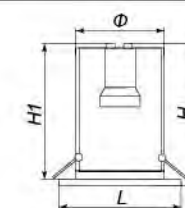

IP20 230V/50Hz

2746



| Модель | Лампа | Патрон | Мощность | Диаметр L, мм | Высота H, мм | Глубина посадочной H1, мм | Встр.размер Ф, мм | Кол-во штук в ящике | Цвет корпуса | Art.number |
|--------|-------|--------|----------|---------------|--------------|---------------------------|-------------------|---------------------|--------------|------------|
| 2746 | R39 | E14 | 40W | 68 | 83 | 80 | 42 | 96 | белый | 14001 |

Светильник встраиваемый, под лампу накаливания

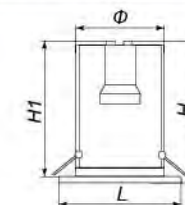

DL53



| Модель | Лампа | Патрон | Мощность | Диаметр L, мм | Высота H, мм | Глубина посадочной H1, мм | Встраиваемый Ф, мм | Кол-во штук в лючке | Цвет корпуса | Art.number |
|--------|------------------------|--------|----------|---------------|--------------|---------------------------|--------------------|---------------------|------------------|------------|
| DL53 | ESB53 LB53 LB153 | GX53 | 11W | 106 | 56 | 35 | 92 | 10/100 | белый без лампы | 28452 |
| | | | | | | | | | белый с лампой | 18900 |
| | | | | | | | | | золото без лампы | 28453 |
| | | | | | | | | | золото с лампой | 18901 |
| | | | | | | | | | хром без лампы | 28454 |
| | | | | | | | | | хром с лампой | 18899 |

Светильник встраиваемый для натяжных потолков

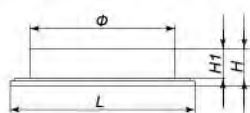

IP20 230V/50Hz

DL48AM



| Модель | Лампа | Патрон | Мощность | Диаметр L, мм | Высота H, мм | Глубина посадочной H1, мм | Встраиваемый Ф, мм | Кол-во штук в лючке | Цвет корпуса | Art.number |
|--------|-------|--------|----------|---------------|--------------|---------------------------|--------------------|---------------------|--------------|------------|
| DL48AM | R39 | E14 | 40W | 77 | 82 | 78 | 42 | 80 | золото | 14093 |

Светильник встраиваемый, плоскоповоротный под лампу накаливания

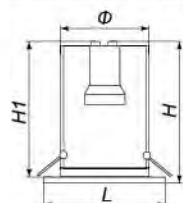

220V

DL48M



| Модель | Лампа | Патрон | Мощность | Диаметр L, мм | Высота H, мм | Глубина посадочной H1, мм | Встраиваемый Ф, мм | Кол-во штук в лючке | Цвет корпуса | Art.number |
|--------|-------|--------|----------|---------------|--------------|---------------------------|--------------------|---------------------|--------------|------------|
| DL48M | R50 | E14 | 60W | 94 | 100 | 96 | 52 | 80 | золото | 14106 |

Светильник встраиваемый, плоскоповоротный под лампу накаливания

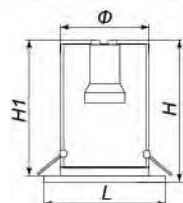

220V

DL49M



| Модель | Лампа | Патрон | Мощность | Диаметр L, мм | Высота H, мм | Глубина посадочной H1, мм | Встраиваемый Ф, мм | Кол-во штук в лючке | Цвет корпуса | Art.number |
|--------|-------|--------|----------|---------------|--------------|---------------------------|--------------------|---------------------|--------------|------------|
| DL49M | R63 | E27 | 60W | 112 | 115 | 112 | 64 | 80 | хром | 14124 |

Светильник встраиваемый, плоскоповоротный под лампу накаливания

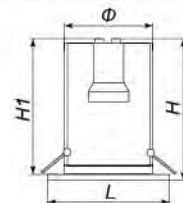

1787



белый

1788



золото хром

3781



4720



| Модель | Лампа | Патрон | Мощность | Размер L, мм | Высота H, мм | Кол-во штук в лючке | Цвет корпуса | Art.number |
|--------|-------|--------|----------|--------------|--------------|---------------------|--------------|------------|
| 1787 | R39 | E14 | 40W | 68 | 125 | 100 | белый | 14165 |

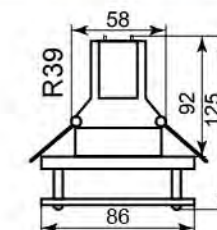

220V

| Модель | Лампа | Патрон | Мощность | Размер L, мм | Высота H, мм | Кол-во штук в лючке | Цвет корпуса | Art.number |
|--------|-------|--------|----------|--------------|--------------|---------------------|--------------|------------|
| 1788 | R63 | E27 | 60W | 92 | 145 | 100 | золото | 14018 |
| | | | | | | | хром | 14019 |

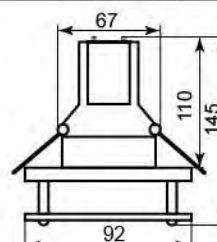

220V

| Модель | Лампа | Патрон | Мощность | Размер L, мм | Высота H, мм | Кол-во штук в лючке | Цвет корпуса | Art.number |
|--------|-------|--------|----------|--------------|--------------|---------------------|--------------|------------|
| 3781 | R39 | E14 | 40W | 68x68 | 110 | 100 | белый | 14169 |
| | | | | | | | хром | 14099 |
| | R50 | E14 | 60W | 86x86 | 125 | 100 | золото | 14097 |
| | | | | | | | хром | 14112 |
| | R63 | E27 | 75W | 92x92 | 145 | 100 | золото | 14110 |
| | | | | | | | серебро | 14111 |

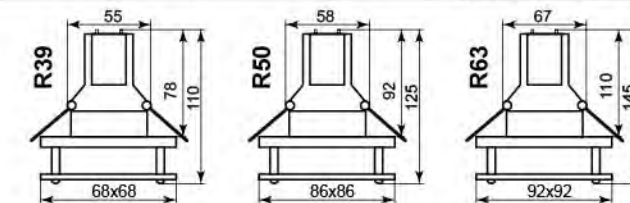

220V

| Модель | Лампа | Патрон | Мощность | Размер L, мм | Высота H, мм | Кол-во штук в лючке | Цвет корпуса | Art.number |
|--------|-------|--------|----------|--------------|--------------|---------------------|----------------|------------|
| 4720 | R50 | E14 | 60W | 86x86 | 125 | 100 | матовое золото | 14140 |
| | | | | | | | титан | 14145 |

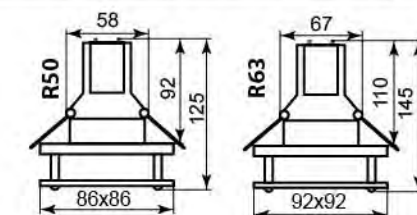

220V

2712



| Модель | Лампа | Патрон | Мощность | Диаметр L, мм | Высота H, мм | Глубина посадки H1, мм | Встр.размер Ф, мм | Кол-во штук в лице | Цвет корпуса | Art.number |
|--------|-------|--------|----------|---------------|--------------|------------------------|-------------------|--------------------|----------------|------------|
| 2712 | R39 | E14 | 40W | 70 | 80 | 69 | 60 | 100 | золото | 14086 |
| | | | | | | | | | хром | 14091 |
| | R50 | E14 | 60W | 85 | 104 | 93 | 84 | 100 | матовое золото | 14087 |
| | | | | | | | | | матовый хром | 14088 |

Светильник "рыбий глаз" встраиваемый, поворотный, под лампу накаливания

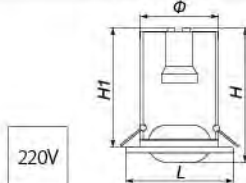

220V

2767



| Модель | Лампа | Патрон | Мощность | Диаметр L, мм | Высота H, мм | Глубина посадки H1, мм | Встр.размер Ф, мм | Кол-во штук в лице | Цвет корпуса | Art.number |
|--------|-------|--------|----------|---------------|--------------|------------------------|-------------------|--------------------|----------------|------------|
| 2767 | R39 | E14 | 40W | 67 | 82 | 78 | 44 | 100 | белый | 14043 |
| | | | | | | | | | титан | 14179 |
| | R50 | E14 | 60W | 85 | 96 | 91 | 65 | 100 | хром | 14063 |
| | | | | | | | | | матовое золото | 14125 |

Светильник встраиваемый, под лампу накаливания

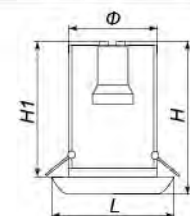

220V

3758



| Модель | Лампа | Патрон | Мощность | Диаметр L, мм | Высота H, мм | Глубина посадки H1, мм | Встр.размер Ф, мм | Кол-во штук в лице | Цвет корпуса | Art.number |
|--------|-------|--------|----------|---------------|--------------|------------------------|-------------------|--------------------|--------------|------------|
| 3758 | R39 | E14 | 40W | 67x67 | 82 | 78 | 44 | 80 | золото | 14040 |
| | | | | серебро | | | | | 14041 | |
| | R50 | E14 | 60W | 78x78 | 96 | 91 | 58 | 80 | золото | 14057 |

Светильник встраиваемый, под лампу накаливания

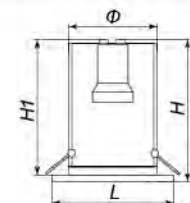

4719



| Модель | Лампа | Патрон | Мощность | Размер L, мм | Высота H, мм | Глубина посадки H1, мм | Встр.размер Ф, мм | Кол-во штук в лице | Цвет корпуса | Art.number |
|--------|-------|--------|----------|--------------|--------------|------------------------|-------------------|--------------------|--------------|------------|
| 4719 | R50 | E14 | 60W | 75x75 | 80 | 77 | 58 | 96 | хром | 14134 |

Светильник встраиваемый, под лампу накаливания

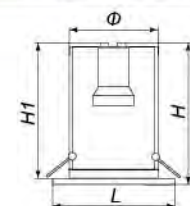

DL4747



| Модель | Мощность | Диаметр L, мм | Высота H, мм | Кол-во штук в лице | Цвет корпуса | Art.number |
|--------|----------|---------------|--------------|--------------------|-----------------------|------------|
| DL4747 | 3,5 W | 100 | 60 | 100 | белый (с лампой) | 28396 |
| | | | | | золото (с лампой) | 28346 |
| | | | | | коричневый (с лампой) | 28397 |
| | | | | | серебро (с лампой) | 28347 |
| | | | | | черный (с лампой) | 28348 |

Встраиваемый светодиодный светильник лаконичного дизайна. Теперь поставляется в 5 цветовых исполнениях: в ассортимент добавлены цвета белый и коричневый к прежним золотому, черному и серебряному. Предназначен для использования со светодиодной лампой типа FERON LB-62 и поэтому не имеет патрона. Светильник оснащен стеклом с матированным центром для снижения блескости светодиодов. Подходит для натяжных потолков, благодаря низкому выделению тепла.

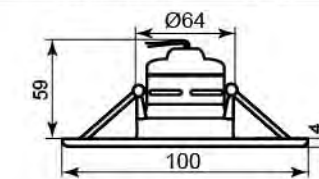

LED IP20 230V/50Hz

DL40/DL41 накладной большой/малый



| Модель | Лампа | Патрон | Мощность | Диаметр L, мм | Высота H, мм | Кол-во штук в лице | Цвет корпуса | Art.number |
|--------|-------|--------|----------|---------------|--------------|--------------------|--------------|------------|
| DL40 | EST10 | GR10Q | 38W | 330 | 60 | 20 | белый | 28283 |
| DL41 | EST10 | GR10Q | 21W | 256 | 60 | 40 | белый | 28284 |

Светильник накладной под энергосберегающую люминесцентную лампу. Для помещений ЖКХ, подсобных или служебных помещений.

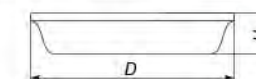

230V/50Hz

DL42/DL43 накладной большой/малый



| Модель | Лампа | Патрон | Мощность | Размер L, мм | Высота H, мм | Кол-во штук в лице | Цвет корпуса | Art.number |
|--------|-------|--------|----------|--------------|--------------|--------------------|--------------|------------|
| DL42 | EST10 | GR10Q | 38W | 320x320 | 60 | 20 | белый | 28285 |
| DL43 | EST10 | GR10Q | 21W | 280x280 | 60 | 40 | белый | 28286 |

Светильник накладной под энергосберегающую люминесцентную лампу. Для помещений ЖКХ, подсобных или служебных помещений.

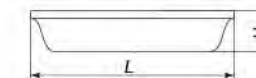

230V/50Hz

СВЕТИЛЬНИКИ С ОТРАЖАТЕЛЕМ

DL39 с отражателем



| Модель | Лампа | Патрон | Мощность | Диаметр L, мм | Высота H, мм | Глубина посадки H1, мм | Встр.размер Ф, мм | Кол-во штук в лице | Цвет корпуса | Art.number |
|--------|-------|--------|----------|---------------|--------------|------------------------|-------------------|--------------------|--------------|------------|
| DL39 | ES8 | E27 | 2*20W | 230 | 112 | 98 | 193 | 16 | хром | 20013 |
| | | | | | | | | | белый | 20011 |

Светильник встраиваемый с отражателем, под энергосберегающую лампу

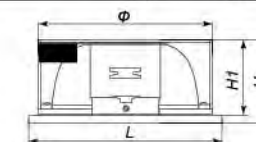

AL109 с отражателем



| Модель | Лампа | Патрон | Мощность | Диаметр L, мм | Высота H, мм | Глубина посадочной HT, мм | Встр.размер Ф, мм | Кол-во штук в лицеве | Цвет корпуса | Artnumber |
|--------|-------|--------|----------|---------------|--------------|---------------------------|-------------------|----------------------|--------------|-----------|
| AL109 | MHB | G12 | 150W | 165 | 190 | 187 | 140 | 18 | белый | 20064 |

Светильник потолочный встраиваемый с алюминиевым отражателем, без пускателя

220V

AL110 с отражателем



| Модель | Лампа | Патрон | Мощность | Диаметр L, мм | Высота H, мм | Глубина посадочной HT, мм | Встр.размер Ф, мм | Кол-во штук в лицеве | Цвет корпуса | Artnumber |
|--------|-------|--------|----------|---------------|--------------|---------------------------|-------------------|----------------------|--------------|-----------|
| AL110 | MHB | G12 | 150W | 193 | 185 | 182 | 150 | 12 | белый | 20071 |

Светильник потолочный встраиваемый с алюминиевым отражателем, без пускателя

220V

AL111 с отражателем



| Модель | Лампа | Патрон | Мощность | Диаметр L, мм | Высота H, мм | Глубина посадочной HT, мм | Встр.размер Ф, мм | Кол-во штук в лицеве | Цвет корпуса | Artnumber |
|--------|-------|--------|----------|---------------|--------------|---------------------------|-------------------|----------------------|--------------|-----------|
| AL111 | MHB | G12 | 150W | 140 | 155 | 152 | 110 | 24 | белый | 20072 |

Светильник потолочный встраиваемый с алюминиевым отражателем, без пускателя

220V

SP025



| Модель | Лампа | Патрон | Мощность | Размер L, мм | Высота H, мм | Кол-во штук в лицеве | Цвет корпуса | Artnumber |
|--------|-------|--------|----------|--------------|--------------|----------------------|--------------|-----------|
| SP025 | MHB | R7S | 150W | 230x145 | 145 | 20 | белый | 20019 |

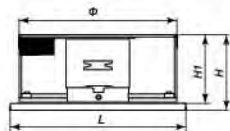

230V/50Hz

098



золото-хром

| Модель | Лампа | Патрон | Мощность | Размер L, мм | Высота H, мм | Кол-во штук в лицеве | Цвет корпуса | Artnumber |
|--------|-------|--------|----------|--------------|--------------|----------------------|--------------|-----------|
| 098 | R50 | E14 | 60W | 100 | 98 | 50 | золото-хром | 17628 |

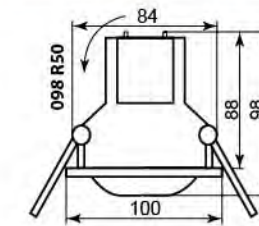

220V

098S



золото-хром

| Модель | Лампа | Патрон | Мощность | Размер L, мм | Высота H, мм | Кол-во штук в лицеве | Цвет корпуса | Artnumber |
|--------|-------|--------|----------|--------------|--------------|----------------------|--------------|-----------|
| 098S | R39 | E14 | 40W | 85x85 | 80 | 50 | золото-хром | 17643 |
| | R50 | E14 | 60W | 100x100 | 98 | 50 | золото-хром | 17648 |

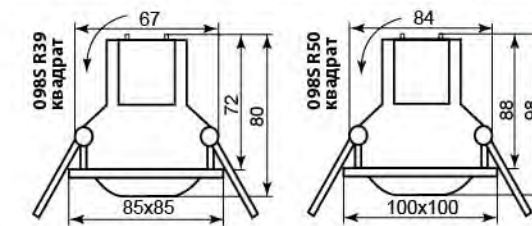

220V

098T



золото-хром серый-хром титан-золото титан-хром черный-золото

| Модель | Лампа | Патрон | Мощность | Размер L, мм | Высота H, мм | Кол-во штук в лицеве | Цвет корпуса | Artnumber |
|--------|-------|--------|----------|--------------|--------------|----------------------|---------------|-----------|
| 098T | MR16 | G5.3 | 50W | 86 | 42 | 50 | золото-хром | 17638 |
| | | | | | | | серый-хром | 17639 |
| | | | | | | | титан-золото | 17640 |
| | | | | | | | титан-хром | 17641 |
| | | | | | | | черный-золото | 17642 |

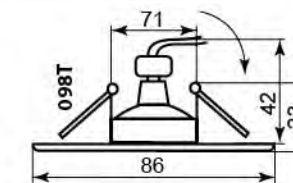

12V

098TS



золото-хром серый-хром титан-золото титан-хром черный-золото

| Модель | Лампа | Патрон | Мощность | Размер L, мм | Высота H, мм | Кол-во штук в лицеве | Цвет корпуса | Artnumber |
|--------|-------|--------|----------|--------------|--------------|----------------------|---------------|-----------|
| 098TS | MR16 | G5.3 | 50W | 85x85 | 55 | 50 | золото-хром | 17658 |
| | | | | | | | серый-хром | 17659 |
| | | | | | | | титан-золото | 17660 |
| | | | | | | | титан-хром | 17661 |
| | | | | | | | черный-золото | 17662 |

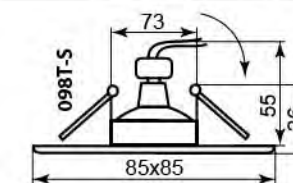

12V

020



золото-хром

| Модель | Лампа | Патрон | Мощность | Размер L, мм | Высота H, мм | Кол-во штук в ящике | Цвет корпуса | Art.number |
|--------|-------|--------|----------|--------------|--------------|---------------------|--------------|------------|
| 020 | R39 | 40W | E14 | 85 | 80 | 50 | золото-хром | 17663 |

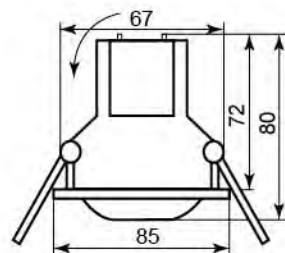

020T



жемч. золото-хром жемч. хром-хром титан-золото титан-хром черный-золото

| Модель | Лампа | Патрон | Мощность | Размер L, мм | Высота H, мм | Кол-во штук в ящике | Цвет корпуса | Art.number |
|--------|-------|--------|----------|--------------|--------------|---------------------|-------------------|------------|
| 020T | MR16 | G5.3 | 50W | 80 | 44 | 10/100 | жемч. золото-хром | 17678 |
| | | | | | | | жемч. хром-хром | 17679 |
| | | | | | | | титан-золото | 17680 |
| | | | | | | | титан-хром | 17681 |
| | | | | | | | черный-золото | 17682 |

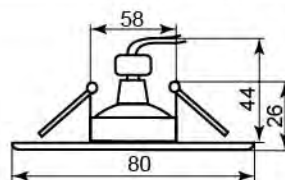

AL1007



ТИТАН

| Модель | Лампа | Патрон | Мощность | Размер L, мм | Высота H, мм | Кол-во штук в ящике | Цвет корпуса | Art.number |
|--------|-------|--------|----------|--------------|--------------|---------------------|--------------|------------|
| AL1007 | R39 | E14 | 40W | 90 | 80 | 50 | титан | 17130 |

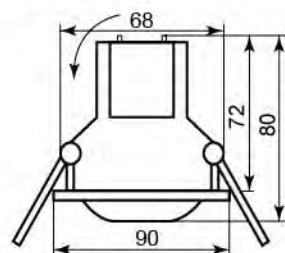

220V

DL1011



черное серебро

| Модель | Лампа | Патрон | Мощность | Размер L, мм | Высота H, мм | Кол-во штук в ящике | Цвет корпуса | Art.number |
|--------|-------|--------|----------|--------------|--------------|---------------------|----------------|------------|
| DL1011 | MR11 | G4 | 35W | 62 | 55 | 50 | черное серебро | 17255 |

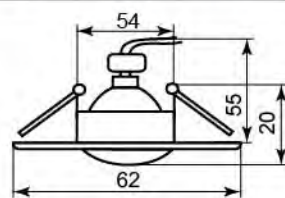

12V

DL1012



золото-серебро черное серебро

| Модель | Лампа | Патрон | Мощность | Размер L, мм | Высота H, мм | Кол-во штук в ящике | Цвет корпуса | Art.number |
|--------|-------|--------|----------|--------------|--------------|---------------------|----------------|------------|
| DL1012 | MR11 | G4 | 35W | 62 | 55 | 100 | золото-серебро | 17839 |
| | | | | | | | черное серебро | 17837 |

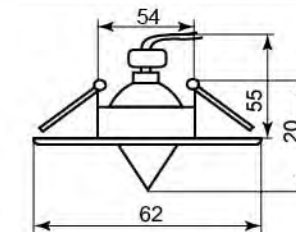

12V

DL2012



золото-серебро

| Модель | Лампа | Патрон | Мощность | Размер L, мм | Высота H, мм | Кол-во штук в ящике | Цвет корпуса | Art.number |
|--------|-------|--------|----------|--------------|--------------|---------------------|----------------|------------|
| DL2012 | MR16 | G5.3 | 50W | 90 | 60 | 50 | золото-серебро | 17843 |

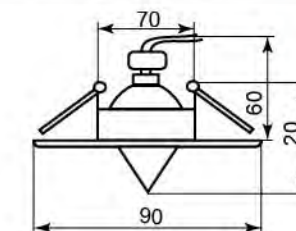

12V

108



ТИТАН-ЗОЛОТО

| Модель | Лампа | Патрон | Мощность | Размер L, мм | Высота H, мм | Кол-во штук в ящике | Цвет корпуса | Art.number |
|--------|-------|--------|----------|--------------|--------------|---------------------|--------------|------------|
| 108 | R39 | E14 | 40W | 80x105 | 80 | 50 | титан-золото | 17685 |

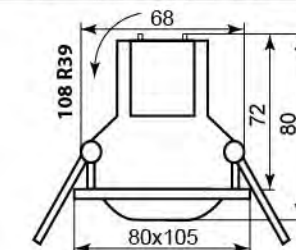

220V

108T



черный-золото серый-хром титан-золото титан-хром

| Модель | Лампа | Патрон | Мощность | Размер L, мм | Высота H, мм | Кол-во штук в ящике | Цвет корпуса | Art.number |
|--------|-------|--------|----------|--------------|--------------|---------------------|---------------|------------|
| 108T | MR16 | G5.3 | 50W | 80x106 | 57 | 50 | черный-золото | 17702 |
| | | | | | | | серый-хром | 17699 |
| | | | | | | | титан-золото | 17700 |
| | | | | | | | титан-хром | 17701 |

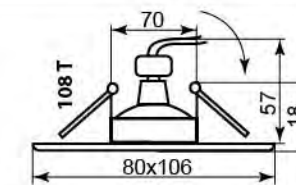

12V

156



| Модель | Лампа | Патрон | Мощность | Размер L, мм | Высота H, мм | Кол-во штук в лючке | Цвет корпуса | Art.number |
|--------|-------|--------|----------|--------------|--------------|---------------------|---------------------|------------|
| 156 | R39 | E14 | 40W | 81 | 80 | 50 | мат. золото-хром | 17613 |
| | | | | | | | мат. серебро-золото | 17600 |
| | R50 | E14 | 60W | 100 | 98 | 50 | мат. золото-хром | 17614 |

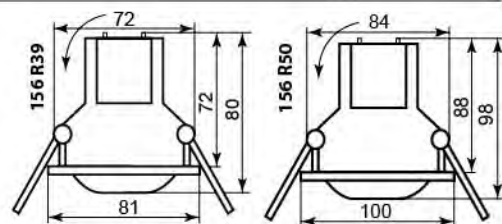

220V

156T



| Модель | Лампа | Патрон | Мощность | Размер L, мм | Высота H, мм | Кол-во штук в лючке | Цвет корпуса | Art.number |
|--------|-------|--------|----------|--------------|--------------|---------------------|------------------------|------------|
| 156T | MR16 | G5.3 | 50W | 80 | 60 | 50 | мат. золото-хром | 17769 |
| | | | | | | | мат. серебро-золото | 17766 |
| | | | | | | | титан-серебро | 17767 |
| | | | | | | | хром-серебро | 17768 |
| | | | | | | | черный металлик-золото | 17770 |

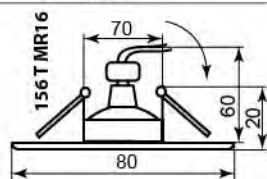

12V

DL2001



| Модель | Лампа | Патрон | Мощность | Размер L, мм | Высота H, мм | Кол-во штук в лючке | Цвет корпуса | Art.number |
|--------|-------|--------|----------|--------------|--------------|---------------------|--------------|------------|
| DL2001 | MR16 | G5.3 | 50W | 88 | 60 | 50 | белый | 17155 |
| | | | | | | | черный | 17159 |

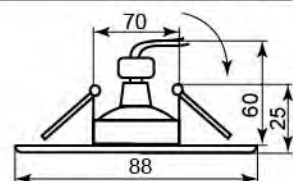

12V

DL2002



| Модель | Лампа | Патрон | Мощность | Размер L, мм | Высота H, мм | Кол-во штук в лючке | Цвет корпуса | Art.number |
|--------|-------|--------|----------|--------------|--------------|---------------------|--------------|------------|
| DL2002 | MR16 | G5.3 | 50W | 88 | 60 | 50 | белый | 17163 |
| | | | | | | | черный | 17167 |

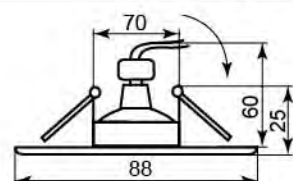

12V

125T



| Модель | Лампа | Патрон | Мощность | Размер L, мм | Высота H, мм | Кол-во штук в лючке | Цвет корпуса | Art.number |
|--------|-------|--------|----------|--------------|--------------|---------------------|--------------------|------------|
| 108T | MR16 | G5.3 | 50W | 85 | 60 | 50 | мат. золото-золото | 17781 |
| | | | | | | | мат. хром-хром | 17782 |
| | | | | | | | титан-золото | 17780 |

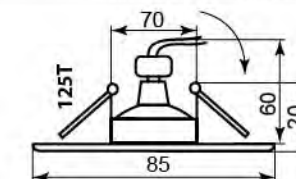

12V

DL2005



| Модель | Лампа | Патрон | Мощность | Размер L, мм | Высота H, мм | Кол-во штук в лючке | Цвет корпуса | Art.number |
|--------|-------|--------|----------|--------------|--------------|---------------------|-----------------------|------------|
| DL2005 | MR16 | G5.3 | 50W | 90 | 60 | 50 | античное золото | 17801 |
| | | | | | | | жемч. золото-серебро | 17865 |
| | | | | | | | титан | 17800 |
| | | | | | | | хром-золото | 17799 |
| | | | | | | | черн. металлик-золото | 17798 |

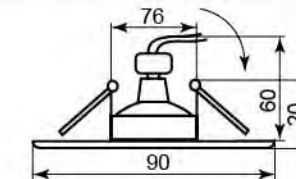

12V

DL2008



| Модель | Лампа | Патрон | Мощность | Размер L, мм | Высота H, мм | Кол-во штук в лючке | Цвет корпуса | Art.number |
|--------|-------|--------|----------|--------------|--------------|---------------------|-----------------------|------------|
| DL2008 | MR16 | G5.3 | 50W | 90 | 54 | 50 | античное золото | 17811 |
| | | | | | | | золото-титан | 17810 |
| | | | | | | | серебро-золото | 17809 |
| | | | | | | | черн. металлик-золото | 17808 |

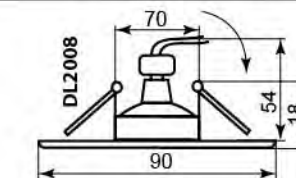

12V

DL2008S



| Модель | Лампа | Патрон | Мощность | Размер L, мм | Высота H, мм | Кол-во штук в лючке | Цвет корпуса | Art.number |
|---------|-------|--------|----------|--------------|--------------|---------------------|-----------------------|------------|
| DL2008S | MR16 | G5.3 | 50W | 93x93 | 59 | 50 | серебро-золото | 17819 |
| | | | | | | | черн. металлик-золото | 17818 |

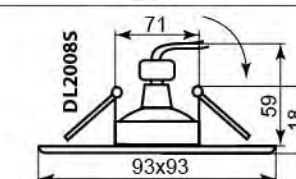

12V

DL2009



| Модель | Лампа | Патрон | Мощность | Размер L, мм | Высота H, мм | Кол-во штук в ящике | Цвет корпуса | Art.number |
|--------|-------|--------|----------|--------------|--------------|---------------------|-----------------------|------------|
| DL2009 | MR16 | G5.3 | 50W | 95 | 60 | 50 | жемч. золото-титан | 17829 |
| | | | | | | | серебро-золото | 17830 |
| | | | | | | | титан-золото | 17831 |
| | | | | | | | титан | 17832 |
| | | | | | | | черн. металлик-золото | 17828 |

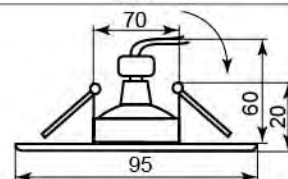

12V

301T



| Модель | Лампа | Патрон | Мощность | Размер L, мм | Высота H, мм | Кол-во штук в ящике | Цвет корпуса | Art.number |
|--------|-------|--------|----------|--------------|--------------|---------------------|---------------|------------|
| 301T | MR16 | G5.3 | 50W | 82 | 53 | 50 | золото-хром | 17531 |
| | | | | | | | серый-хром | 17533 |
| | | | | | | | титан-золото | 17534 |
| | | | | | | | титан-хром | 17535 |
| | | | | | | | черный-золото | 17536 |

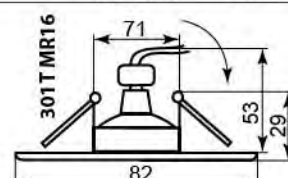

12V

305



| Модель | Лампа | Патрон | Мощность | Размер L, мм | Высота H, мм | Кол-во штук в ящике | Цвет корпуса | Art.number |
|--------|-------|--------|----------|--------------|--------------|---------------------|--------------|------------|
| 305 | MR16 | G5.3 | 50W | 107 | | 50 | титан-золото | 17558 |

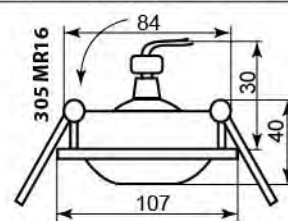

12V

305T



| Модель | Лампа | Патрон | Мощность | Размер L, мм | Высота H, мм | Кол-во штук в ящике | Цвет корпуса | Art.number |
|--------|-------|--------|----------|--------------|--------------|---------------------|---------------|------------|
| 305T | MR16 | G5.3 | 50W | 82 | 53 | 50 | золото-хром | 17567 |
| | | | | | | | серый-хром | 17569 |
| | | | | | | | титан-золото | 17570 |
| | | | | | | | титан-хром | 17571 |
| | | | | | | | черный-золото | 17572 |

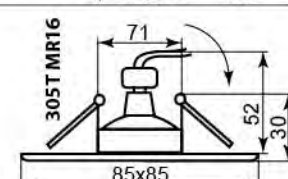

12V

AL2014



| Модель | Лампа | Патрон | Мощность | Размер L, мм | Высота H, мм | Кол-во штук в ящике | Цвет корпуса | Art.number |
|--------|-------|--------|----------|--------------|--------------|---------------------|--------------------|------------|
| AL2014 | R50 | E14 | 60W | 100 | 98 | 50 | мат. золото-золото | 17247 |

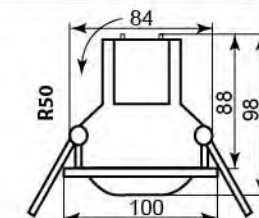

220V

703



| Модель | Лампа | Патрон | Мощность | Размер L, мм | Высота H, мм | Кол-во штук в ящике | Цвет корпуса | Art.number |
|--------|-------|--------|----------|--------------|--------------|---------------------|-------------------|------------|
| 305T | MR16 | G5.3 | 50W | 88 | 58 | 50 | ж. золото-титан | 15173 |
| | | | | | | | ж. серебро-золото | 15174 |
| | | | | | | | титан-золото | 15171 |
| | | | | | | | черный-золото | 15172 |

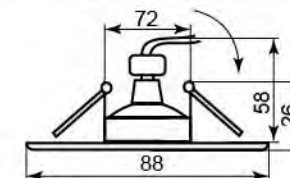

12V

A246



| Модель | Лампа | Патрон | Мощность | Размер L, мм | Высота H, мм | Кол-во штук в ящике | Цвет корпуса | Art.number |
|--------|-------|--------|----------|--------------|--------------|---------------------|---------------|------------|
| 305T | MR16 | G5.3 | 50W | 82 | 53 | 50 | золото-хром | 17735 |
| | | | | | | | серый-хром | 17736 |
| | | | | | | | титан-золото | 17737 |
| | | | | | | | титан-хром | 17738 |
| | | | | | | | черный-золото | 17739 |

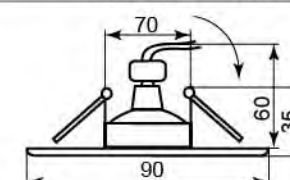

12V

DL246



| Модель | Лампа | Патрон | Мощность | Размер L, мм | Высота H, мм | Кол-во штук в ящике | Цвет корпуса | Art.number |
|--------|-------|--------|----------|--------------|--------------|---------------------|------------------------|------------|
| DL246 | MR16 | G5.3 | 50W | 86 | 60 | 50 | жемчужное золото-хром | 17897 |
| | | | | | | | титан-золото | 17899 |
| | | | | | | | титан-хром | 17900 |
| | | | | | | | черный металлик-золото | 17898 |

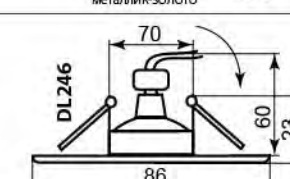

12V

DL248



| Модель | Лампа | Патрон | Мощность | Размер L, мм | Высота H, мм | Кол-во штук в лючке | Цвет корпуса | Art.number |
|--------|-------|--------|----------|--------------|--------------|---------------------|------------------------|------------|
| DL248 | MR16 | G5.3 | 50W | 96 | 60 | 50 | титан-золото | 17924 |
| | | | | | | | титан-хром | 17925 |
| | | | | | | | черный металлик-золото | 17923 |

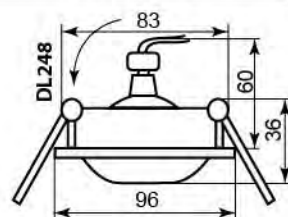

12V

DL250



| Модель | Лампа | Патрон | Мощность | Размер L, мм | Высота H, мм | Кол-во штук в лючке | Цвет корпуса | Art.number |
|--------|-------|--------|----------|--------------|--------------|---------------------|------------------------|------------|
| DL250 | MR16 | G5.3 | 50W | 107x81 | 60 | 100 | титан-золото | 17907 |
| | | | | | | | титан-хром | 17908 |
| | | | | | | | черный металлик-золото | 17906 |

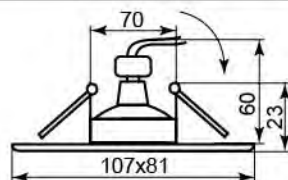

12V

DLT023E



| Модель | Лампа | Патрон | Мощность | Размер L, мм | Высота H, мм | Кол-во штук в лючке | Цвет корпуса | Art.number |
|---------|-------|--------|----------|--------------|--------------|---------------------|---------------------|------------|
| DLT023E | MR16 | G5.3 | 50W | 82 | 60 | 100 | жемчужный хром-хром | 17577 |

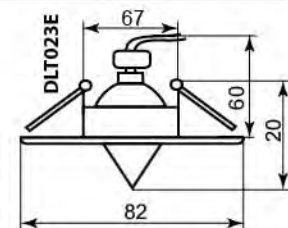

12V

DLT065



| Модель | Лампа | Патрон | Мощность | Размер L, мм | Высота H, мм | Кол-во штук в лючке | Цвет корпуса | Art.number |
|--------|-------|--------|----------|--------------|--------------|---------------------|---------------------|------------|
| DLT065 | MR11 | G4.0 | 35W | 65 | 55 | 100 | жемчужный хром-хром | 17573 |
| | | | | | | | матовое золото-хром | 17574 |

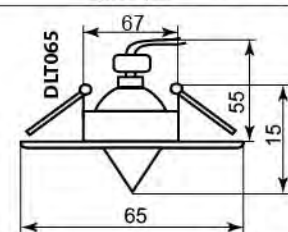

12V

DLT062



| Модель | Лампа | Патрон | Мощность | Размер L, мм | Высота H, мм | Кол-во штук в лючке | Цвет корпуса | Art.number |
|--------|-------|--------|----------|--------------|--------------|---------------------|---------------------|------------|
| DLT062 | MR16 | G5.3 | 50W | 83x83 | 56 | 100 | матовое золото-хром | 17587 |

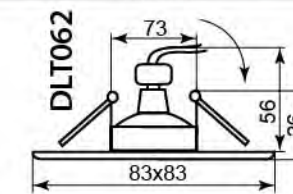

12V

DLT061



| Модель | Лампа | Патрон | Мощность | Размер L, мм | Высота H, мм | Кол-во штук в лючке | Цвет корпуса | Art.number |
|--------|-------|--------|----------|--------------|--------------|---------------------|---------------------|------------|
| DLT061 | MR11 | G4.0 | 35W | 65x65 | 43 | 100 | матовое золото-хром | 17583 |

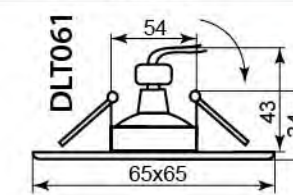

12V

1723



| Модель | Лампа | Патрон | Мощность | Размер L, мм | Высота H, мм | Кол-во штук в лючке | Цвет корпуса | Art.number |
|--------------|-------|--------|----------|--------------|--------------|---------------------|----------------|------------|
| 1723 | R39 | E14 | 40W | 86 | 80 | 50 | серебро-золото | 17325 |
| | R50 | E14 | 60W | 96 | 100 | 50 | серебро-золото | 17329 |
| золото-хром | | | | | | | 17330 | |
| титан-золото | | | | | | | 17332 | |

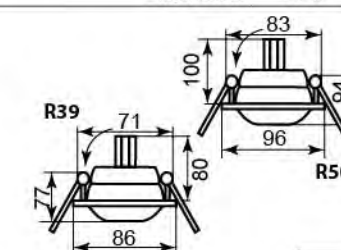

220V

1726



| Модель | Лампа | Патрон | Мощность | Размер L, мм | Высота H, мм | Кол-во штук в лючке | Цвет корпуса | Art.number |
|--------|-------|--------|----------|--------------|--------------|---------------------|--------------|------------|
| 1726 | R39 | E14 | 40W | 86 | 80 | 50 | золото-хром | 17350 |
| | R50 | E14 | 60W | 96 | 94 | 50 | золото-хром | 17354 |

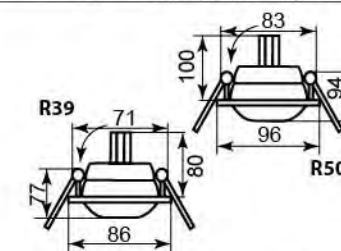

220V

СВЕТИЛЬНИКИ «ЗВЕЗДНОЕ НЕБО»

1751



золото титан хром

| Модель | Лампа | Патрон | Мощность | Размер L, мм | Высота H, мм | Кол-во штук в ящике | Цвет корпуса | Art.number |
|--------|-------|--------|----------|--------------|--------------|---------------------|--------------|------------|
| 1751 | JC | G4.0 | 20W | 50 | 45 | 200 | золото | 15215 |
| | | | | | | | титан | 15216 |
| | | | | | | | хром | 15217 |

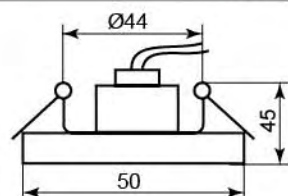

12V

2754



хром-золото

| Модель | Лампа | Патрон | Мощность | Размер L, мм | Высота H, мм | Кол-во штук в ящике | Цвет корпуса | Art.number |
|--------|-------|--------|----------|--------------|--------------|---------------------|--------------|------------|
| 1751 | JC | G4.0 | 20W | 30 | 27 | 200 | хром-золото | 15036 |

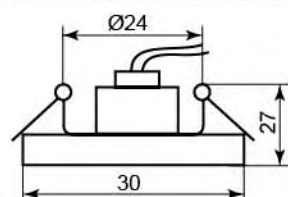

12V

DL2



золото титан хром

| Модель | Лампа | Патрон | Мощность | Размер L, мм | Высота H, мм | Кол-во штук в ящике | Цвет корпуса | Art.number |
|--------|-------|--------|----------|--------------|--------------|---------------------|--------------|------------|
| 1751 | JC | G4.0 | 20W | 29 | 25 | 200 | золото | 15225 |
| | | | | | | | титан | 15239 |
| | | | | | | | хром | 15214 |

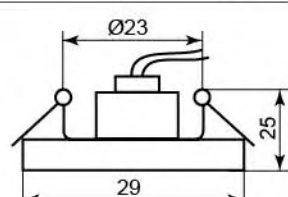

12V



ИНТЕРЬЕРНЫЕ СВЕТИЛЬНИКИ

FL065



| Модель | Кол-во LED | Цвет свечения | Мощность | Напряжение | Батарея | Кол-во в упаковке | Диаметр | Высота | Цвет | Art. number |
|--------|------------|---------------|----------|------------|---------|-------------------|---------|--------|---------|-------------|
| FL065 | 1LED | янтарный | 0.06W | 4.5V | 3шт AA | 24 | 75 | 100 | золото | 26861 |
| | | | | | | | | | серебро | 26862 |

Мерцающий свет не отличим от обычных свечей
Изящный корпус из натурального воска
Без запаха и открытого пламени - безопасны и экологичны
Не оставляют восковых пятен и следов
Продолжительный срок работы (длительность работы зависит от ёмкости батареи)

FL069



| Модель | Кол-во LED | Цвет свечения | Мощность | Напряжение | Батарея | Кол-во в упаковке | Диаметр | Высота | Art. number |
|--------|------------|---------------|----------|------------|---------|-------------------|---------|--------|-------------|
| FL067 | 1LED | янтарный | 0.06W | 3V | CR2032 | 72 | 50 | 50 | 26860 |

Мерцающий свет не отличим от обычных свечей
Изящный корпус из натурального воска
Без запаха и открытого пламени - безопасны и экологичны
Не оставляют восковых пятен и следов
Продолжительный срок работы (длительность работы зависит от ёмкости батареи)

FL076



| Модель | Кол-во LED | Цвет свечения | Мощность | Напряжение | Батарея | Кол-во в упаковке | Диаметр | Высота | Art. number |
|--------|------------|---------------|----------|------------|---------|-------------------|---------|--------|-------------|
| FL076 | 1LED | янтарный | 0.06W | 3V | CR2032 | 24 | 50 | 50 | 26848 |
| | | | | | | | | 75 | |
| | | | | | | | | 100 | |

Мерцающий свет не отличим от обычных свечей
Изящный корпус из натурального воска
Без запаха и открытого пламени - безопасны и экологичны
Не оставляют восковых пятен и следов
Продолжительный срок работы (длительность работы зависит от ёмкости батареи)

FL078



| Модель | Кол-во LED | Цвет свечения | Мощность | Напряжение | Батарея | Кол-во в упаковке | Диаметр | Высота | Art. number |
|--------|------------|---------------|----------|------------|---------|-------------------|---------|--------|-------------|
| FL076 | 1LED | янтарный | 0.06W | 3V | CR2032 | 18 | 41 | 46 | 26852 |

FL077



| Модель | Кол-во LED | Цвет свечения | Мощность | Напряжение | Батарея | Кол-во в упаковке | Диаметр | Высота | Art. number |
|--------|------------|---------------|----------|------------|---------|-------------------|---------|--------|-------------|
| FL077 | 1LED | янтарный | 0.06W | 3V | CR2032 | 72 | 38 | 41 | 26854 |

Мерцающий свет не отличим от обычных свечей
Изящный корпус из натурального воска
Без запаха и открытого пламени - безопасны и экологичны
Не оставляют восковых пятен и следов
Продолжительный срок работы (длительность работы зависит от ёмкости батареи)

FL075



| Модель | Кол-во LED | Цвет свечения | Мощность | Напряжение | Батарея | Кол-во в упаковке | Диаметр | Высота | Art. number |
|--------|------------|---------------|----------|------------|-----------|-------------------|---------|--------|-------------|
| FL075 | 1LED | мультикор | 0.06W | 3V | 2 шт. AAA | 192 | 55 | 45 | 06141 |
| | | красный | 0.06W | 3V | 2 шт. AAA | 192 | 55 | 45 | 06137 |
| | | зеленый | 0.06W | 3V | 2 шт. AAA | 192 | 55 | 45 | 06138 |
| | 2LED | теплый белый | 0.06W | 3V | 2 шт. AAA | 192 | 55 | 45 | 06140 |
| | | голубой | 0.06W | 3V | 2 шт. AAA | 192 | 55 | 45 | 06139 |
| | | желтый | 0.06W | 3V | 2 шт. AAA | 192 | 55 | 45 | 06136 |

Светодиодная свеча в виде классической свечи - «таблетки». Имитация пламени (мерцающий эффект) достигается при помощи двух светодиодов. Отсутствие открытого пламени, экономичность, длительный срок службы, экологичность - все это является несомненным преимуществом такого типа декоративных светильников. Свечу можно задуть или потрясти для выключения.

FL079



| Модель | Кол-во LED | Цвет свечения | Мощность | Напряжение | Батарея | Кол-во в упаковке | Диаметр | Высота | Art. number |
|--------|------------|---------------|----------|------------|---------|-------------------|---------|--------|-------------|
| FL079 | 1LED | янтарный | 0.06W | 3V | CR2032 | 48 | 38 | 43 | 26853 |

Мерцающий свет не отличим от обычных свечей
Изящный корпус из натурального воска
Без запаха и открытого пламени - безопасны и экологичны
Не оставляют восковых пятен и следов
Продолжительный срок работы (длительность работы зависит от ёмкости батареи)

FL081



| Модель | Кол-во LED | Цвет свечения | Мощность | Напряжение | Батарея | Кол-во в упаковке | Диаметр | Высота | Art. number |
|--------|------------|---------------|----------|------------|----------|-------------------|---------|--------|-------------|
| FL081 | 1LED | янтарный | 0.06W | 3V | 2 шт. AA | 48 | 20 | 170 | 26857 |

FL083



| Модель | Кол-во LED | Цвет свечения | Мощность | Напряжение | Батарея | Кол-во в упаковке | Диаметр | Высота | Art. number |
|--------|------------|---------------|----------|------------|----------|-------------------|---------|--------|-------------|
| FL083 | 1LED | янтарный | 0.06W | 1.5V | 1 шт. AA | 48 | 20 | 120 | 26858 |

FL090



| Модель | Кол-во LED | Цвет свечения | Мощность | Напряжение | Батарея | Кол-во в упаковке | Диаметр | Высота | Цвет | Art. number |
|--------|------------|-------------------|----------|------------|---------|-------------------|---------|--------|------------|-------------|
| FL090 | 1LED | мерцающий красный | 0.06W | 3V | CR2032 | 24 | 80 | 150 | розовый | 06201 |
| | | | | | | | | | фиолетовый | 06202 |

Мерцающий свет не отличим от обычных свечей
Изящный корпус из натурального воска
Без запаха и открытого пламени - безопасны и экологичны
Не оставляют восковых пятен и следов
Продолжительный срок работы (длительность работы зависит от ёмкости батареи)

FL091



| Модель | Кол-во LED | Цвет свечения | Мощность | Напряжение | Батарея | Кол-во в упаковке | Диаметр | Высота | Цвет | Art. number |
|--------|------------|---------------|----------|------------|---------|-------------------|---------|--------|------------|-------------|
| FL091 | 1LED | янтарный | 0.06W | 3V | CR2032 | 24 | 115 | 75 | розовый | 26855 |
| | | | | | | | | | фиолетовый | 26856 |

Мерцающий свет не отличим от обычных свечей
Изящный корпус из натурального воска
Без запаха и открытого пламени - безопасны и экологичны
Не оставляют восковых пятен и следов
Продолжительный срок работы (длительность работы зависит от ёмкости батареи)

FL112



| Модель | Кол-во LED | Цвет свечения | Мощность | Напряжение | Батарея | Кол-во в упаковке | Диаметр | Высота | Art. number |
|--------|------------|---------------|----------|------------|----------|-------------------|---------|--------|-------------|
| FL112 | 6*1LED | янтарный | 0.06W | 3V | 6*CR2032 | 4 | | 76,2 | 26849 |
| | | | | | | | | 88,9 | |
| | | | | | | | | 114,3 | |

Мерцающий свет не отличим от обычных свечей
Изящный корпус из натурального воска
Без запаха и открытого пламени - безопасны и экологичны
Не оставляют восковых пятен и следов
Продолжительный срок работы (длительность работы зависит от ёмкости батареи)

Способ включения
Переключатель ON/OFF
Положение OFF-свеча выключена
Положение ON-свеча включена, свеча плавно мерцает, создавая эффект настоящего пламени.
В комплект входит 3 "свечи-шишки", 3 "свечи-таблетки" и 3 декоративных стеклянных стакана.

FL060



| Модель | Кол-во LED | Цвет свечения | Мощность | Напряжение | Батарея | Кол-во в упаковке | Диаметр | Высота | Art. number |
|--------|------------|---------------|----------|------------|-----------|-------------------|---------|--------|-------------|
| FL060 | 2LED | янтарный | 0.12W | 3V | 2 шт. AAA | 24 | 80 | 90 | 06142 |

Светодиодная свеча «таблетка» в круглой колбе из матового стекла. Реалистичность достигается не только имитацией пламени (мерцающий эффект), но и возможностью «задуть» свечу. Также для выключения ее можно просто потрясти.

FL062



| Модель | Кол-во LED | Цвет свечения | Мощность | Напряжение | Батарея | Кол-во в упаковке | Ширина | Высота | Art. number |
|--------|------------|---------------|----------|------------|-----------|-------------------|--------|--------|-------------|
| FL062 | 2LED | янтарный | 0.12W | 3V | 2 шт. AAA | 24 | 75 | 90 | 06143 |

Светодиодная свеча в квадратной колбе матового стекла с имитацией пламени (мерцающий эффект). Является прекрасным декоративным элементом при создании романтической атмосферы. Свечу можно «задуть» или потрясти для выключения.

FL064



| Модель | Кол-во LED | Цвет свечения | Мощность | Напряжение | Батарея | Кол-во в упаковке | Диаметр | Высота | Art. number |
|--------|------------|---------------|----------|------------|---------|-------------------|---------|--------|-------------|
| FL064 | 2LED | янтарный | 0.12W | 3V | CR2032 | 24 | 55 | 85 | 06144 |

Светодиодная съёмная свеча «мини-таблетка» в фигурной колбе из матового стекла. Имитация пламени (мерцающий эффект) достигается с помощью двух светодиодов и послужит прекрасным декором для создания романтической атмосферы. Свечу можно «задуть» или потрясти для выключения. Безопасность, экологичность и длительный срок службы являются несомненными преимуществами этой свечи.

FL066



| Модель | Кол-во LED | Цвет свечения | Мощность | Напряжение | Батарея | Кол-во в упаковке | Диаметр | Высота | Art. number |
|--------|------------|---------------|----------|------------|-----------|-------------------|---------|--------|-------------|
| FL066 | 2LED | янтарный | 0.12W | 3V | 2 шт. AAA | 24 | 73 | 78 | 06145 |

Светодиодная свеча с имитацией пламени (мерцающий эффект) в круглой колбе с эффектом оплавленных краев. Реалистичность достигается не только мерцанием пламени, но и материалом - вся колба залита натуральным воском. Также свечу можно «задуть» или потрясти свечу для выключения. Эта свеча послужит прекрасным декором для создания романтической атмосферы.

FL068



| Модель | Кол-во LED | Цвет свечения | Мощность | Напряжение | Батарея | Кол-во в упаковке | Диаметр | Высота | Art. number |
|--------|------------|---------------|----------|------------|-----------|-------------------|---------|--------|-------------|
| FL068 | 2LED | янтарный | 0.12W | 3V | 2 шт. AAA | 24 | 80 | 90 | 06146 |

Светодиодная свеча с имитацией пламени (мерцающий эффект). Реалистичность достигается не только мерцанием пламени, но и материалом - вся колба залита натуральным воском. Эта свеча послужит прекрасным декором для создания романтической атмосферы. Для полной реалистичности ее можно «задуть» или потрясти для выключения.

FL067



| Модель | Кол-во LED | Цвет свечения | Мощность | Напряжение | Батарея | Кол-во в упаковке | Диаметр | Высота | Art. number |
|--------|------------|---------------|----------|------------|---------|-------------------|---------|--------|-------------|
| FL067 | 1LED | янтарный | 0.06W | 4.5V | 3шт. AA | 24 | 88 | 95 | 26859 |

Мерцающий свет не отличим от обычных свечей
Изящный корпус из натурального воска
Без запаха и открытого пламени - безопасны и экологичны
Не оставляют восковых пятен и следов
Продолжительный срок работы (длительность работы зависит от ёмкости батареи)

FL080



| Модель | Кол-во LED | Цвет свечения | Мощность | Напряжение | Батарея | Кол-во в упаковке | Диаметр | Высота | Art. number |
|--------|------------|---------------|------------|------------|-----------|-------------------|---------|--------|-------------|
| FL080 | 1LED | мультицвет | 0,06-0,18W | 4,5V | 3 шт. AAA | 24 | 80 | 150 | 06147 |

Светодиодная свеча с имитацией пламени в колбе из натурального воска. Два режима свечения - мерцающий эффект и статичное пламя. С помощью пульта дистанционного управления можно выбрать цвет свечения или установить таймер на выключение - 4 или 8 часов. Идеальный выбор для создания романтической атмосферы, а пульт управления позволит пользоваться свечой с большим комфортом.

FL082



| Модель | Кол-во LED | Цвет свечения | Мощность | Напряжение | Батарея | Кол-во в упаковке | Диаметр | Высота | Art. number |
|--------|------------|---------------|------------|------------|-----------|-------------------|---------|--------|-------------|
| FL082 | 1LED | мультицвет | 0,06-0,18W | 4,5V | 3 шт. AAA | 24 | 90 | 123 | 06148 |

Светодиодная свеча с имитацией пламени в колбе из натурального воска. Два режима свечения - мерцающий эффект и статичное пламя. С помощью пульта дистанционного управления можно выбрать цвет свечения или установить таймер на выключение - 4 или 8 часов. Идеальный выбор для создания романтической атмосферы, а пульт управления позволит пользоваться свечой с большим комфортом.

FL070



| Модель | Кол-во LED | Цвет свечения | Мощность на 1 свечу | Напряжение на 1 свечу | Батарея на 1 свечу | Кол-во в упаковке | Диаметр | Высота | Art. number |
|--------|------------|---------------|---------------------|-----------------------|--------------------|-------------------|---------|--------|-------------|
| FL070 | 1LED | янтарный | 0.06W | 3V | 2 шт. AAA | 24 | 80 | 100 | 06152 |
| | | | | | | | | 125 | |
| | | | | | | | | 150 | |

Комплект круглых светодиодных свечей разной высоты. Имитация пламени достигается при помощи мерцающего эффекта. Материал колб - натуральный воск. Отсутствие открытого пламени, экономичность и экологичность - это несомненные преимущества светодиодных свечей.

FL071



| Модель | Кол-во LED | Цвет свечения | Мощность на 1 свечу | Напряжение на 1 свечу | Батарея на 1 свечу | Кол-во в упаковке | Диаметр | Высота | Art. number |
|--------|------------|---------------|---------------------|-----------------------|--------------------|-------------------|---------|--------|-------------|
| FL071 | 1LED | янтарный | 0.06W | 3V | 2 шт. AAA | 24 | 80 | 100 | 06153 |
| | | | | | | | | 125 | |
| | | | | | | | | 150 | |

Комплект круглых светодиодных свечей разной высоты с эффектом расплавленного воска и пультом дистанционного управления. Два режима работы - мерцающее пламя и статичный свет. С помощью пульта дистанционного управления можно установить таймер на выключение через 4 или 8 часов, а также можно выбрать яркость свечения.

FL072



| Модель | Кол-во LED | Цвет свечения | Мощность на 1 свечу | Напряжение на 1 свечу | Батарея на 1 свечу | Кол-во в упаковке | Диаметр | Высота | Art. number |
|--------|------------|---------------|---------------------|-----------------------|--------------------|-------------------|---------|--------|-------------|
| FL072 | 1LED | мультицвет | 0.06-0.18W | 4.5V | 2 шт. AAA | 24 | 80 | 100 | 06154 |
| | | | | | | | | 125 | |
| | | | | | | | | 150 | |

Комплект круглых светодиодных свечей разной высоты с эффектом расплавленного воска и пультом дистанционного управления. Два режима работы - мерцающее пламя и статичный свет. С помощью пульта дистанционного управления можно установить таймер на выключение через 4 или 8 часов, а также можно выбрать яркость свечения.

FL073



| Модель | Кол-во LED | Цвет свечения | Мощность на 1 свечу | Напряжение на 1 свечу | Батарея на 1 свечу | Кол-во в упаковке | Диаметр | Высота | Art. number |
|--------|------------|---------------|---------------------|-----------------------|--------------------|-------------------|---------|--------|-------------|
| FL073 | 1LED | янтарный | 0.06W | 3V | 2 шт. AAA | 24 | 80 | 100 | 06155 |
| | | | | | | | | 125 | |
| | | | | | | | | 150 | |

Комплект квадратных светодиодных свечей разной высоты в колбах из натурального воска и пультом дистанционного управления. Два режима работы - мерцающее пламя и статичный свет. С помощью пульта дистанционного управления можно установить таймер на выключение через 4 или 8 часов, а также можно выбрать яркость свечения.

FL074



| Модель | Кол-во LED на 1 свечу | Цвет свечения | Мощность на 1 свечу | Напряжение на 1 свечу | Батарея на 1 свечу | Кол-во в упаковке | Диаметр, мм | Высота, мм | Art. number |
|--------|-----------------------|------------------|---------------------|-----------------------|--------------------|-------------------|-------------|-------------------|-------------|
| FL074 | 1LED | мультико- лор | 0.06W | 3V | 2 шт. AAA | 24 | 80 | 100 125 150 | 06156 |

Комплект квадратных светодиодных свечей разной высоты в колбах из натурального воска и пультом дистанционного управления. Режимы работы - мерцающее пламя, смена цвета или статический свет. С помощью пульта дистанционного управления можно установить таймер на выключение через 4 или 8 часов, а также можно выбрать яркость свечения.

FL084



| Модель | Кол-во LED на 1 свечу | Цвет свечения | Мощность на 1 свечу | Напряжение на 1 свечу | Батарея на 1 свечу | Кол-во в упаковке | Диаметр, мм | Высота, мм | Art. number |
|--------|-----------------------|------------------|---------------------|-----------------------|--------------------|-------------------|-------------|------------|-------------|
| FL086 | 2LED | мультико- лор | 0.12W | 3V | 2 шт. AAA | 24 | 73 | 78 | 06157 |

Светодиодная свеча с имитацией пламени (мерцающий эффект) в круглой колбе с эффектом оплавленных краев. Реалистичность достигается не только мерцанием пламени, но и материалом - вся колба залита натуральным воском. Эта свеча послужит прекрасным декором для создания романтической атмосферы.

FL086



| Модель | Кол-во LED на 1 свечу | Цвет свечения | Мощность на 1 свечу | Напряжение на 1 свечу | Батарея на 1 свечу | Кол-во в упаковке | Диаметр, мм | Высота, мм | Art. number |
|--------|-----------------------|------------------|---------------------|-----------------------|--------------------|-------------------|-------------|------------|-------------|
| FL086 | 1LED | мультико- лор | 0.06-0.18W | 4.5V | 2 шт. AAA | 24 | 80 | 100 | 06199 |

Комплект круглых светодиодных свечей одинаковой высоты с эффектом расплавленного воска и пультом дистанционного управления. Два режима работы - мерцающее пламя и статичный свет. С помощью пульта дистанционного управления можно установить таймер на выключение через 4 или 8 часов, а также можно выбрать яркость свечения.

FL110



| Модель | Кол-во LED | Цвет свечения | Мощность | Батарея | Кол-во в упаковке | Ширина, мм | Высота, мм | Art. number |
|--------|------------|---------------|----------|-----------|-------------------|------------|------------|-------------|
| FL110 | 1LED | янтарный | 0.1W | 3 шт. AAA | 12 | 125 | 150 | 06203 |

Восковая светящаяся фигура "Медвежонок". Предназначен для использования в качестве ночника или украшения праздничного стола. Оснащен выключателем. Мягкое мерцающее свечение приятно глазам и осветит близлежащую поверхность. Батареи в комплект не входят.

FL111



| Модель | Кол-во LED | Цвет свечения | Мощность | Напряжение | Батарея | Кол-во в упаковке | Диаметр, мм | Высота, мм | Art. number |
|--------|------------|---------------|----------|------------|---------|-------------------|-------------|------------|-------------|
| FL111 | 2LED | янтарный | 0.12W | 3V | CR2032 | 30 | 60 | 115 | 26850 |

FL104



| Модель | Кол-во LED | Цвет свечения | Мощность | Напряжение | Батарея | Кол-во в упаковке | Диаметр, мм | Высота, мм | Art. number |
|--------|------------|---------------|----------|------------|-------------|-------------------|-------------|------------|-------------|
| FL104 | 5LED | RGB | 0.5W | 6V | 2шт. CR2025 | 120 | 95 | 120 | 06254 |

Украшение на Вашем праздничном столе
Автоматическое включение и выключение
Приятная красочная подсветка
Продолжительный срок работы (длительность работы зависит от ёмкости батареи)
Автоматическая активация при налипании жидкости и выключение при её отсутствии

FL105



| Модель | Кол-во LED | Цвет свечения | Мощность | Напряжение | Батарея | Кол-во в упаковке | Диаметр, мм | Высота, мм | Art. number |
|--------|------------|---------------|----------|------------|-------------|-------------------|-------------|------------|-------------|
| FL105 | 5LED | RGB | 0.5W | 6V | 2шт. CR2025 | 240 | 68 | 80 | 06255 |

Украшение на Вашем праздничном столе
Автоматическое включение и выключение
Приятная красочная подсветка
Продолжительный срок работы (длительность работы зависит от ёмкости батареи)
Автоматическая активация при налипании жидкости и выключение при её отсутствии

FL106



| Модель | Кол-во LED | Цвет свечения | Мощность | Напряжение | Батарея | Кол-во в упаковке | Диаметр, мм | Высота, мм | Art. number |
|--------|------------|---------------|----------|------------|-------------|-------------------|-------------|------------|-------------|
| FL106 | 5LED | RGB | 0.5W | 6V | 2шт. CR2025 | 120 | 78 | 145 | 06256 |

Украшение на Вашем праздничном столе
Автоматическое включение и выключение
Приятная красочная подсветка
Продолжительный срок работы (длительность работы зависит от ёмкости батареи)
Автоматическая активация при налипании жидкости и выключение при её отсутствии

FL103



| Модель | Кол-во LED | Цвет свечения | Мощность | Напряжение | Батарея | Кол-во в упаковке | Диаметр, мм | Высота, мм | Art. number |
|--------|------------|------------------|----------|------------|--------------|-------------------|-------------|------------|-------------|
| FL103 | 5LED | мультико- лор | 0.5W | 6V | 2 шт. CR2032 | 120 | 82 | 90 | 06150 |

Стакан из прозрачного пластика предназначен для украшения праздничного стола. Светодиодная подсветка встроена в дно стакана и включается автоматически при заполнении стакана жидкостью. Светодиоды RGB плавно переливаются разными цветами. Батареи в комплекте.

FL101



| Модель | Кол-во LED | Цвет свечения | Кол-во в упаковке | Срок службы | Art. number |
|--------|------------|------------------|-------------------|-------------|-------------|
| FL101 | 6LED | мультико- лор | 240 | 150 часов | 26275 |

Комплект из 6 кубиков формы льда. Каждый кубик оснащен светодиодом RGB, который автоматически включается при контакте с жидкостью. Предназначены для украшения праздничного стола. Обладают положительной плавучестью (не тонут).

LT049 «Бутылки с гирляндой»



| Модель | Кол-во светодиодов | Мощность | Цвет свечения | Высота, мм | Источник питания | Длина шнура питания | Режим работы | Рабочая температура | Материал | Кол-во штук в упаковке | Цвет корпуса | Art.number |
|--------|--------------------|----------|---------------|------------|------------------------------|---------------------|--------------------|---------------------|-----------------------|------------------------|---|----------------------------------|
| LT049 | 8LED | 0.48W | белый (6400K) | 240 | 3xAAA (не входят в комплект) | 0.3м | статичное свечение | от -20° до +50°С | стекло/металл/пластик | | зеленый голубой красный фиолетовый | 26897 26898 26899 26900 |

IP20 4,5V

FN1006 НОЧНИК



| Модель | Кол-во светодиодов | Мощность | Цвет свечения | Высота H, мм | Ширина W, мм | Глубина L, мм | Кол-во штук в упаковке | Цвет корпуса | Art.number |
|--------|--------------------|----------|---------------|--------------|--------------|---------------|------------------------|--------------|------------|
| FN1006 | 3LED | 0.8W | белый (6400K) | 93 | 105 | 105 | 10/100 | коричневый | 23260 |

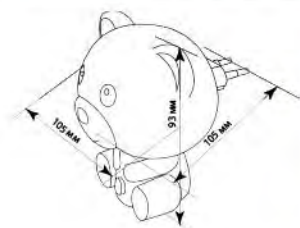

230V/50Hz

FN1007 НОЧНИК



| Модель | Кол-во светодиодов | Мощность | Цвет свечения | Высота H, мм | Ширина W, мм | Глубина L, мм | Кол-во штук в упаковке | Цвет корпуса | Art.number |
|--------|--------------------|----------|---------------|--------------|--------------|---------------|------------------------|---------------|------------|
| FN1006 | 3LED | 0.8W | белый (6400K) | 85 | 101 | 101 | 10/100 | белый+розовый | 23261 |

Цвет: белый + розовый
Артикул: 23261

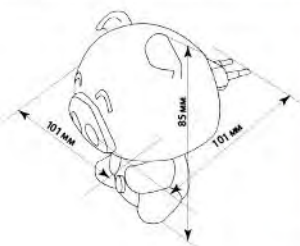

230V/50Hz

ДЕНЬ/НОЧЬ

FN1104 НОЧНИКИ



FN1020



| Модель | Кол-во светодиодов | Мощность | Цвет свечения | Высота H, мм | Ширина W, мм | Глубина L, мм | Кол-во штук в упаковке | Art.number |
|--------|--------------------|----------|---------------|--------------|--------------|---------------|------------------------|------------|
| FN1101 | 1LED | 0.3W | желтый | 115 | 50 | 63 | 20/120 | 23216 |
| FN1102 | 1LED | 0.3W | зеленый | 120 | 71 | 63 | 20/120 | 23217 |
| FN1103 | 1LED | 0.3W | синий | 120 | 58 | 63 | 20/120 | 23218 |
| FN1104 | 1LED | 0.3W | RGB | 115 | 65 | 63 | 20/120 | 23219 |
| FN1105 | 1LED | 0.3W | красный | 108 | 73 | 63 | 20/120 | 23220 |
| FN1020 | 3LED | 0.72W | RGB | 110 | 55 | 75 | 12/48 | 23247 |

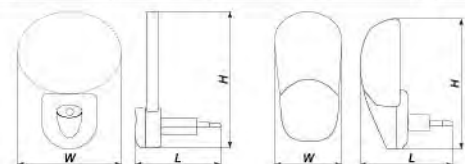

230V/50Hz

FN1135 НОЧНИК



| Модель | Кол-во светодиодов | Мощность | Цвет свечения | Высота H, мм | Ширина W, мм | Глубина L, мм | Кол-во штук в упаковке | Art.number |
|--------|--------------------|----------|---------------|--------------|--------------|---------------|------------------------|------------|
| FN1135 | 1LED | 1W | белый (6400K) | 76 | 56 | 83 | 12/72 | 23241 |

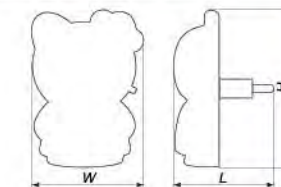

230V/50Hz

FN1001 НОЧНИК



| Модель | Кол-во светодиодов | Мощность | Цвет свечения | Цвет корпуса | Высота H, мм | Ширина W, мм | Глубина L, мм | Кол-во штук в упаковке | Art.number |
|--------|--------------------|----------|---------------|--------------|--------------|--------------|---------------|------------------------|------------|
| FN1166 | 4LED | 1W | белый (6400K) | синий | 86 | 67 | 63 | 12/72 | 23221 |

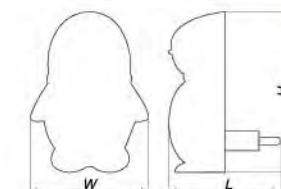

230V/50Hz

FN1155 НОЧНИК



| Модель | Кол-во светодиодов | Мощность | Цвет свечения | Высота H, мм | Ширина W, мм | Глубина L, мм | Кол-во штук в упаковке | Цвет корпуса | Art.number |
|--------|--------------------|----------|---------------|--------------|--------------|---------------|------------------------|---------------------|----------------|
| FN1155 | 4LED | 1W | белый (6400K) | 86 | 60 | 67 | 12/72 | желтый оранжевый | 23249 23250 |

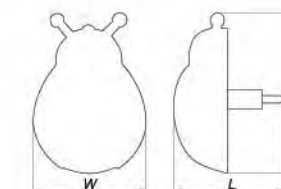

230V/50Hz

FN1165 НОЧНИК



| Модель | Кол-во светодиодов | Мощность | Цвет свечения | Высота H, мм | Ширина W, мм | Глубина L, мм | Кол-во штук в упаковке | Цвет корпуса | Art.number |
|--------|--------------------|----------|---------------|--------------|--------------|---------------|------------------------|-------------------------------|-------------------------|
| FN1165 | 4LED | 1W | белый (4000K) | 93 | 74 | 84 | 5/100 | розовый синий сиреневый | 23251 23252 23253 |

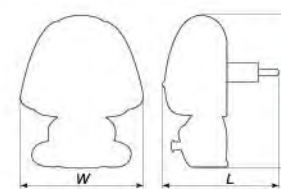

230V/50Hz

FN1166 НОЧНИК



| Модель | Кол-во светодиодов | Мощность | Цвет свечения | Высота H, мм | Ширина W, мм | Глубина L, мм | Кол-во штук в упаковке | Цвет корпуса | Art.number |
|--------|--------------------|----------|---------------|--------------|--------------|---------------|------------------------|------------------------------|-------------------------|
| FN1166 | 4LED | 1W | белый (4000K) | 95 | 77 | 90 | 10/100 | зеленый розовый черный | 23256 23254 23255 |

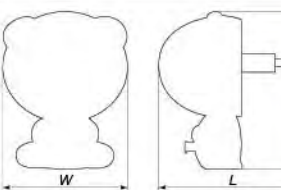

230V/50Hz

WL20 аккумуляторный ночник-фонарь



| | |
|----------------------|---|
| Кол-во светодиодов: | 8 LED |
| Цвет свечения: | белый |
| Цвет корпуса: | желтый, голубой |
| Мощность: | 0,8W |
| Источник питания: | DC 400mAh Li-Ion, перезаряжаемый аккумулятор (зарядка от USB2.0*) |
| Время зарядки: | 6 часов |
| Время работы: | около 3 часов |
| Габаритные размеры: | 19x15,5x11,5см |
| Artnumber (желтый): | 06205 |
| Кол-во штук в ящике: | 36 |

*кабель USB2.0 в комплекте

WL22 аккумуляторный ночник-фонарь



| | |
|----------------------|---|
| Кол-во светодиодов: | 8 LED |
| Цвет свечения: | белый |
| Цвет корпуса: | желтый, голубой |
| Мощность: | 0,8W |
| Источник питания: | DC 400mAh Li-Ion, перезаряжаемый аккумулятор (зарядка от USB2.0*) |
| Время зарядки: | 6 часов |
| Время работы: | около 3 часов |
| Габаритные размеры: | 24x15,5x11,5см |
| Artnumber (желтый): | 06204 |
| Кол-во штук в ящике: | 36 |

*кабель USB2.0 в комплекте

WL5 аккумуляторный ночник-фонарь



| | |
|----------------------|---|
| Кол-во светодиодов: | 3 LED+6LED в ручке |
| Цвет свечения: | - в режиме «ночник»: мульти (RGB) плавная смена цвета - в режиме «фонарь»: белый |
| Цвет корпуса: | белый |
| Световой поток: | - в режиме «фонарь»: 60Lm - в режиме «ночник»: 20 Lm |
| Мощность: | 1W+2W в ручке |
| Источник питания: | 3.7V 300mAh Li-Ion, перезаряжаемый аккумулятор (зарядка от USB*) |
| Время зарядки: | 2 часа |
| Время работы: | около 6 часов |
| Габаритные размеры: | 110x110x215 мм |
| Artnumber: | 06149 |
| Кол-во штук в ящике: | 12 |

*кабель USB2.0 в комплекте

WL7 аккумуляторный ночник-фонарь



| | |
|----------------------|---|
| Кол-во светодиодов: | 1LED |
| Цвет свечения: | - в режиме «ночник»: синий - в режиме «фонарь»: мульти (RGB) плавная смена цвета |
| Цвет корпуса: | белый |
| Световой поток: | 150Lm |
| Мощность: | 3W |
| Источник питания: | 3.7V 280mAh Li-Ion, перезаряжаемый аккумулятор (зарядка от USB2.0*) |
| Время зарядки: | 2 часа |
| Время работы: | около 6 часов |
| Габаритные размеры: | 85x85x92 мм |
| Artnumber: | 06151 |
| Кол-во штук в ящике: | 30 |

*кабель USB2.0 в комплекте

DE1502 светильник настольный



DE1504 светильник настольный



DE1506 светильник настольный



DE1601 светильник настольный



DE1602 светильник настольный



| | |
|----------------------|--|
| Тип лампы: | ЛОН (общего назначения) |
| Цвет корпуса: | розовый |
| Мощность: | 25W max |
| Цоколь: | E14 |
| Материал: | полипропилен/ABS пластик |
| Режимы работы: | Вкл/Выкл, управление яркостью (диммер в комплекте) |
| Габаритные размеры: | 20,9x17,8x19,4см |
| Artnumber: | 24109 |
| Кол-во штук в ящике: | 24 |

230V/
50Hz

| | |
|----------------------|--|
| Тип лампы: | ЛОН (общего назначения) |
| Цвет корпуса: | голубой |
| Мощность: | 25W max |
| Цоколь: | E14 |
| Материал: | полипропилен/ABS пластик |
| Режимы работы: | Вкл/Выкл, управление яркостью (диммер в комплекте) |
| Габаритные размеры: | 21,6x17,9x27см |
| Artnumber: | 24110 |
| Кол-во штук в ящике: | 16 |

230V/
50Hz

| | |
|----------------------|--|
| Тип лампы: | ЛОН (общего назначения) |
| Цвет корпуса: | красный |
| Мощность: | 15W |
| Цоколь: | E12 |
| Материал: | полипропилен/ABS пластик |
| Режимы работы: | Вкл/Выкл, управление яркостью (диммер в комплекте) |
| Габаритные размеры: | 11x11x20см |
| Artnumber: | 24117 |
| Кол-во штук в ящике: | 60 |

230V/
50Hz

| | |
|----------------------|--|
| Тип лампы: | ЛОН (общего назначения) |
| Цвет корпуса: | голубой, розовый, сиреневый |
| Мощность: | 15W max |
| Цоколь: | E14 |
| Материал: | полипропилен/ABS пластик |
| Режимы работы: | Вкл/Выкл |
| Габаритные размеры: | 21x14,5x27см |
| Artnumber: | голубой: 24112; розовый: 24113; сиреневый: 24111 |
| Кол-во штук в ящике: | 24 |

230V/
50Hz

| | |
|----------------------|--|
| Тип лампы: | ЛОН (общего назначения) |
| Напряжение: | 230V |
| Цвет корпуса: | голубой, розовый, сиреневый |
| Мощность: | 15W max |
| Цоколь: | E14 |
| Материал: | полипропилен/ABS пластик |
| Режимы работы: | Вкл/Выкл |
| Габаритные размеры: | 19,5x18x25см |
| Artnumber: | голубой: 24115; розовый: 24116; сиреневый: 24114 |
| Кол-во штук в ящике: | 24 |

230V/
50Hz

DE1115



| Модель | Тип лампы | Патрон | Мощность | Комплектация | Материал | Кол-во ступеней в шее | Цвет корпуса | Art.number |
|--------|----------------|--------|----------|---------------------|----------------|-----------------------|--------------|------------|
| DE1115 | люминесцентная | G23 | 11W max | сетевой шнур, лампа | металл+пластик | 6 | белый | 24132 |
| | | | | | | | серебро | 24133 |
| | | | | | | | черный | 24134 |

Настольный светильник под люминесцентную энергосберегающую лампу. Оснащен двойным коленом и устойчивой подставкой. Поставляется в трех цветах. Предназначен для яркого и стабильного освещения большой рабочей поверхности. Три шарнирных соединения позволяют достичь максимально удобного угла освещения.

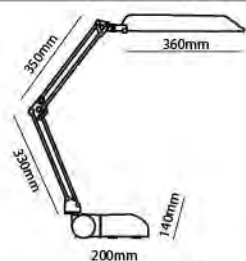

DE1116



| Модель | Тип лампы | Патрон | Мощность | Комплектация | Материал | Кол-во ступеней в шее | Цвет корпуса | Art.number |
|--------|----------------|--------|----------|---------------------|----------------|-----------------------|--------------|------------|
| DE1116 | люминесцентная | G23 | 11W max | сетевой шнур, лампа | металл+пластик | 10 | белый | 24138 |
| | | | | | | | серебро | 24139 |
| | | | | | | | черный | 24140 |

Настольный светильник под люминесцентную энергосберегающую лампу. Оснащен двойным коленом и крепежом на столешницу. Поставляется в трех цветах. Предназначен для яркого и стабильного освещения большой рабочей поверхности. Три шарнирных соединения позволяют достичь максимально удобного угла освещения.

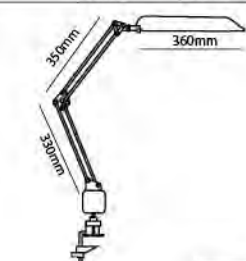

DE1210



| Модель | Тип лампы | Патрон | Мощность | Комплектация | Материал | Кол-во ступеней в шее | Цвет корпуса | Art.number |
|--------|----------------|--------|----------|---------------------|----------------|-----------------------|--------------|------------|
| DE1210 | люминесцентная | 2G7 | 11W | сетевой шнур, лампа | металл+пластик | 10 | белый | 24125 |
| | | | | | | | серебро | 24126 |
| | | | | | | | черный | 24127 |

Настольный светильник под люминесцентную энергосберегающую лампу. Оснащен двойным коленом и крепежом на столешницу. Поставляется в трех цветах. Предназначен для яркого и стабильного освещения большой рабочей поверхности. Три шарнирных соединения позволяют достичь максимально удобного угла освещения.

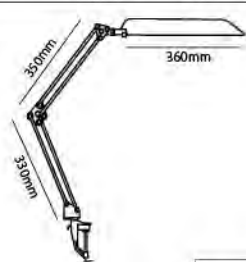

DE1405



| Модель | Тип лампы | Патрон | Мощность | Комплектация | Материал | Кол-во ступеней в шее | Цвет корпуса | Art.number |
|--------|-------------------|--------|-----------------------------|---------------------|----------------|-----------------------|--------------|------------|
| DE1405 | энергосберегающая | E27 | 9W ESB max (аналог ЛОН 45W) | сетевой шнур, лампа | металл+пластик | 20 | серебро | 24144 |
| | | | | | | | черный | 24145 |

Настольный светильник под энергосберегающую лампу. Оснащен двойным коленом и крепежом на столешницу. Поставляется в трех цветах. Предназначен для яркого и стабильного освещения большой рабочей поверхности. Три шарнирных соединения позволяют достичь максимально удобного угла освещения.

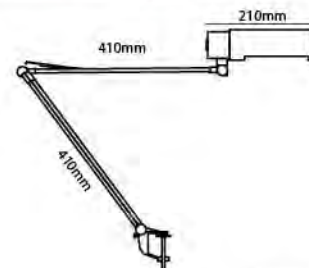

DE1404



| Модель | Тип лампы | Патрон | Мощность | Комплектация | Материал | Кол-во ступеней в шее | Цвет корпуса | Art.number |
|--------|-------------------|--------|-----------------------------|---------------------|----------|-----------------------|--------------|------------|
| DE1404 | энергосберегающая | E27 | 9W ESB max (аналог ЛОН 45W) | сетевой шнур, лампа | металл | 8 | серебро | 24166 |
| | | | | | | | черный | 24167 |

Настольный светильник под энергосберегающую лампу классической формы. Оснащен двойным коленом и устойчивой подставкой. Поставляется в двух цветах. Предназначен для направленного яркого и стабильного освещения рабочей поверхности. Три шарнирных соединения позволяют достичь максимально удобного угла освещения.

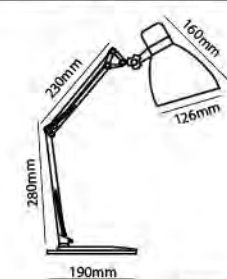

DE1410



| Модель | Тип лампы | Патрон | Мощность | Комплектация | Материал | Кол-во ступеней в шее | Цвет корпуса | Art.number |
|--------|-------------------|--------|-----------------------------|---------------------|----------------|-----------------------|--------------|------------|
| DE1410 | энергосберегающая | E27 | 9W ESB max (аналог ЛОН 45W) | сетевой шнур, лампа | металл+пластик | 6 | белый | 24153 |
| | | | | | | | серебро | 24152 |
| | | | | | | | черный | 24154 |

Настольный светильник под энергосберегающую лампу с плафоном классической формы. Оснащен двойным коленом и крепежом на столешницу. Поставляется в трех цветах. Предназначен для направленного яркого и стабильного освещения рабочей поверхности. Три шарнирных соединения позволяют достичь максимально удобного угла освещения.

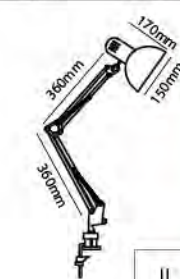

DE1412



| Модель | Тип лампы | Патрон | Мощность | Комплектация | Материал | Кол-во ступеней в шее | Цвет корпуса | Art.number |
|--------|-------------------|--------|-----------------------------|---------------------|----------------|-----------------------|--------------|------------|
| DE1412 | энергосберегающая | E27 | 9W ESB max (аналог ЛОН 45W) | сетевой шнур, лампа | металл+пластик | 10 | белый | 24155 |
| | | | | | | | серебро | 24156 |
| | | | | | | | черный | 24157 |

Настольный светильник под энергосберегающую лампу с плафоном классической формы. Оснащен двойным коленом и устойчивой подставкой. Поставляется в трех цветах. Предназначен для яркого и стабильного освещения большой рабочей поверхности. Три шарнирных соединения позволяют достичь максимально удобного угла освещения.

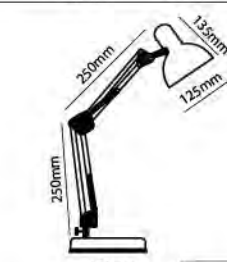

DE1688



| Модель | Тип лампы | Патрон | Мощность | Комплектация | Материал | Кол-во ступеней в шее | Цвет корпуса | Art.number |
|--------|-------------------|--------|-----------------------------|---------------------|----------------|-----------------------|--------------|------------|
| DE1688 | энергосберегающая | E27 | 9W ESB max (аналог ЛОН 45W) | сетевой шнур, лампа | металл+пластик | 5 | белый | 24161 |

Настольный светильник под энергосберегающую лампу с увеличительным стеклом. Оснащен двойным коленом и крепежом на столешницу. Предназначен для кропотливой работы и яркого точечного освещения при минимальной высоте колена, а также для яркого и стабильного освещения большой рабочей поверхности при максимальной высоте колена. Три шарнирных соединения позволяют достичь максимально удобный угол освещения.

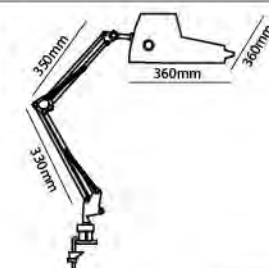

DE1100



| Модель | Тип лампы | Патрон | Мощность | Комплектация | Материал | Кол-во штук в упаковке | Цвет корпуса | Art.number |
|--------|----------------|--------|----------|---------------------|----------|------------------------|--------------|------------|
| DE1100 | люминесцентная | G10Q | 27W max | сетевой шнур, лампа | пластик | 12 | серый | 24162 |

Настольный светильник под люминесцентную энергосберегающую лампу. Оснащен устойчивой подставкой. Наклон плафона осуществляется за счет гофрированного корпуса. Предназначен для яркого и стабильного освещения большой рабочей поверхности.

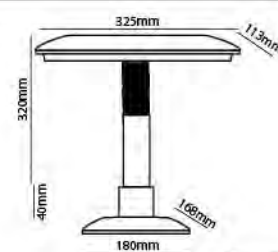

DE1101



| Модель | Тип лампы | Патрон | Мощность | Комплектация | Материал | Кол-во штук в упаковке | Цвет корпуса | Art.number |
|--------|----------------|--------|----------|---------------------|----------|------------------------|----------------|----------------|
| DE1101 | люминесцентная | G27 | 11W max | сетевой шнур, лампа | пластик | 10 | белый синий | 24169 24168 |

Настольный светильник под люминесцентную энергосберегающую лампу. Дизайн корпуса выполнен в стиле "техно". Оснащен удобной подставкой. Регулировка угла освещения осуществляется за счет наклона плафона. Поставляется в двух цветах. Предназначен для яркого и стабильного освещения большой рабочей поверхности.

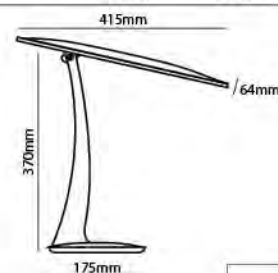

DE1105



| Модель | Тип лампы | Патрон | Мощность | Комплектация | Материал | Кол-во штук в упаковке | Цвет корпуса | Art.number |
|--------|----------------|--------|-------------------------|---------------------|----------|------------------------|-------------------------------------|----------------------------------|
| DE1105 | люминесцентная | G23 | 9W max (аналог ЛОН 45W) | сетевой шнур, лампа | пластик | 20 | белый серебро синий черный | 24121 24122 24123 24124 |

Настольный светильник под люминесцентную энергосберегающую лампу. Оснащен двумя шарнирными соединениями и устойчивой подставкой. Поставляется в четырех цветах. Предназначен для яркого и стабильного освещения большой рабочей поверхности при максимальной высоте колена, и для направленного узкого луча освещения при максимальном наклоне.

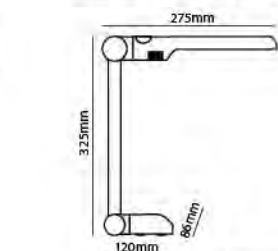

DE1110



| Модель | Тип лампы | Патрон | Мощность | Комплектация | Материал | Кол-во штук в упаковке | Цвет корпуса | Art.number |
|--------|----------------|--------|----------|---------------------|----------|------------------------|-------------------------------------|----------------------------------|
| DE1110 | люминесцентная | G23 | 11W max | сетевой шнур, лампа | пластик | 10 | белый серебро серый черный | 24128 24130 24129 24131 |

Настольный светильник под люминесцентную энергосберегающую лампу, классической формы. Оснащен двумя шарнирными соединениями и устойчивой подставкой. Поставляется в четырех цветах. Предназначен для яркого и стабильного освещения большой рабочей поверхности при максимальной высоте колена, и для направленного узкого луча освещения при максимальном наклоне.

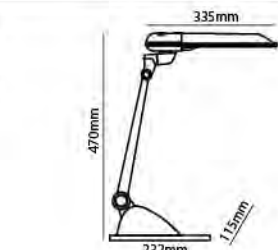

DE1120



| Модель | Тип лампы | Патрон | Мощность | Комплектация | Материал | Кол-во штук в упаковке | Цвет корпуса | Art.number |
|--------|----------------|--------|----------|---------------------|----------------|------------------------|----------------------------|-------------------------|
| DE1120 | люминесцентная | G23 | 11W max | сетевой шнур, лампа | металл+пластик | 10 | белый серебро черный | 24135 24136 24137 |

Настольный светильник под люминесцентную энергосберегающую лампу, классической формы. Оснащен двумя шарнирными соединениями и устойчивой подставкой минимального размера, для экономии места на столе. Поставляется в трех цветах. Предназначен для яркого и стабильного освещения большой рабочей поверхности при максимальной высоте колена, и для направленного узкого луча освещения при максимальном наклоне.

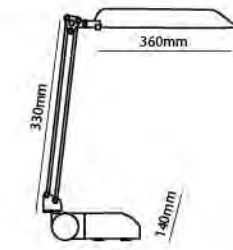

DE1130



| Модель | Тип лампы | Патрон | Мощность | Комплектация | Материал | Кол-во штук в упаковке | Цвет корпуса | Art.number |
|--------|----------------|--------|----------|---------------------|----------|------------------------|----------------------------|-------------------------|
| DE1130 | люминесцентная | G23 | 2x9W max | сетевой шнур, лампа | пластик | 12 | белый серебро черный | 24141 24142 24143 |

Настольный светильник под люминесцентную энергосберегающую лампу. Оснащен двумя шарнирными соединениями и устойчивой подставкой. Поставляется в трех цветах. Предназначен для направленного яркого и стабильного освещения рабочей поверхности.

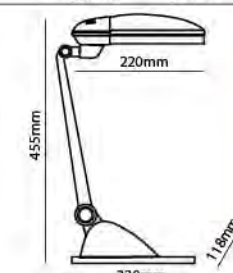

DE1400



| Модель | Тип лампы | Патрон | Мощность | Комплектация | Материал | Кол-во штук в упаковке | Цвет корпуса | Art.number |
|--------|-------------------|--------|-----------------------------|---------------------|----------------|------------------------|---------------------------|-------------------------|
| DE1400 | энергосберегающая | E27 | 9W ESB max (аналог ЛОН 45W) | сетевой шнур, лампа | металл+пластик | 12 | белый серебро синий | 24165 24163 24164 |

Настольный светильник под энергосберегающую лампу с плафоном классической формы. Оснащен частично пружинным стволom, который позволяет регулировать угол наклона плафона. Поставляется в трех цветах. Предназначен для яркого и стабильного освещения большой рабочей поверхности.

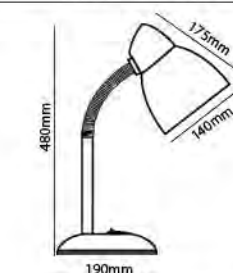

DE1415



| Модель | Тип лампы | Патрон | Мощность | Комплектация | Материал | Кол-во штук в упаковке | Цвет корпуса | Art.number |
|--------|-------------------|--------|-----------------------------|---------------------|----------------|------------------------|--|--|
| DE1415 | энергосберегающая | E27 | 9W ESB max (аналог ЛОН 45W) | сетевой шнур, лампа | металл+пластик | 24 | белый желтый зеленый красный синий черный | 24146 24147 24148 24149 24150 24151 |

Настольный светильник под энергосберегающую лампу с плафоном классической формы. Оснащен полностью пружинным стволom, который позволяет регулировать угол наклона плафона в любом направлении. Поставляется в шести цветах. Предназначен для яркого и стабильного освещения большой рабочей поверхности.

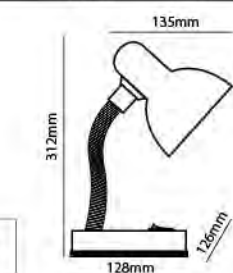

DE1420



| Модель | Тип лампы | Патрон | Мощность | Комплектовка | Материал | Кол-во штук в упаковке | Цвет корпуса | Art.number |
|--------|-------------------|--------|-----------------------------|---------------------|----------------|------------------------|--------------|------------|
| DE1420 | энергосберегающая | E27 | 9W ESB max (аналог ЛОН 45W) | сетевой шнур, лампа | металл+пластик | 20 | серебро | 24171 |
| | | | | | | | черный | 24170 |

Настольный светильник под энергосберегающую лампу с плафоном классической формы. Оснащен частично пружинным стилом, который позволяет регулировать угол наклона плафона в любом направлении. Поставляется в двух цветах. Предназначен для яркого и стабильного освещения большой рабочей поверхности.

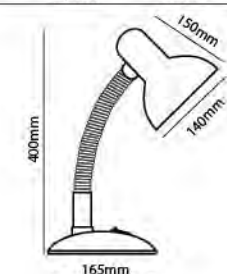

DE1600



| Модель | Тип лампы | Патрон | Мощность | Комплектовка | Материал | Кол-во штук в упаковке | Цвет корпуса | Art.number |
|--------|-------------------|--------|-----------------------------|---------------------|----------------|------------------------|--------------|------------|
| DE1600 | энергосберегающая | E27 | 9W ESB max (аналог ЛОН 45W) | сетевой шнур, лампа | металл+пластик | 30 | белый | 24118 |
| | | | | | | | серебро | 24119 |
| | | | | | | | черный | 24120 |

Настольный светильник под энергосберегающую лампу. Дизайн корпуса выполнен в классическом стиле. Оснащен прищепкой для крепления на любую поверхность под любым удобным углом. Регулировка угла освещения осуществляется за счет шарнирного соединения плафона. Поставляется в трех цветах. Предназначен для направленного стабильного освещения рабочей поверхности.



DE1622



| Модель | Тип лампы | Патрон | Мощность | Комплектовка | Материал | Кол-во штук в упаковке | Цвет корпуса | Art.number |
|--------|-------------------|--------|-----------------------------|---------------------|----------------|------------------------|--------------|------------|
| DE1622 | энергосберегающая | E27 | 9W ESB max (аналог ЛОН 45W) | сетевой шнур, лампа | металл+пластик | 20 | белый | 24158 |
| | | | | | | | серебро | 24159 |
| | | | | | | | черный | 24160 |

Настольный светильник под энергосберегающую лампу. Дизайн корпуса выполнен в классическом стиле. Оснащен прищепкой для крепления на любую поверхность под любым удобным углом. Регулировка угла освещения осуществляется за счет гофрированного ствола. Поставляется в трех цветах. Предназначен для направленного стабильного освещения рабочей поверхности.

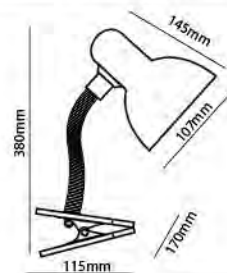

DE1425



| Модель | Тип лампы | Патрон | Мощность | Комплектовка | Материал | Кол-во штук в упаковке | Цвет корпуса | Art.number |
|--------|-------------------|--------|----------|--------------|----------------|------------------------|--------------|------------|
| DE1425 | энергосберегающая | E27 | 11W | сетевой шнур | металл+пластик | 12 | голубой | 24220 |
| | | | | | | | зеленый | 24219 |
| | | | | | | | розовый | 24218 |

Лампа ярких приятных цветов, изготовлена из качественного полупрозрачного пластика и металла. Гибкий рожок позволяет максимально отрегулировать угол подсветки. Большая устойчивая подставка содержит различные ячейки и позволяет расположить в ней множество канцелярских и полезных мелочей. Весь пластиковый корпус подставки вращается, поэтому она очень удобна в использовании.



DE1700



Складная светодиодная настольная лампа DE1700 – очень компактная, ее всегда легко взять с собой. Яркие приятные оттенки делают эту лампу еще и стильным аксессуаром. Лампа оснащена емким аккумулятором, которого хватит на 6 часов работы, а индикатор заряда батареи сообщит об уровне оставшегося заряда. Вы можете выбрать один из вариантов свечения – яркий или чуть приглушенный. Лампа комплектуется сетевым шнуром для зарядки батареи.

| | |
|-------------------------|--|
| Количество светодиодов: | 24 LED |
| Мощность: | 2W |
| Цвет свечения: | дневной |
| Аккумулятор: | AC0.1A 0.8Wh (перезаряжаемый) |
| Время работы: | 4 часа - яркий 8 часов - тусклый |
| Время полной зарядки: | 15 часов |
| Режимы: | ON1-экономичное свечение ON2-максимальная яркость |



Синий ART. 24176 Зеленый ART. 24175 Оранжевый ART. 24174



Розовый ART. 24173 Черный ART. 24172

DE1701



Вид спереди Вид сзади

Светодиодный светильник Feron DE1701 – стильный и компактный, его всегда легко взять с собой. Светильник оснащен емким аккумулятором и может автономно работать до 5 часов. Два подвижных сочленения корпуса и шарнирное крепление позволяет удобно подобрать угол наклона подсветки. Благодаря оригинальной конструкции основания, оно может устанавливаться как горизонтально, так и вертикально на поверхности, позволяет сэкономить пространство и очень устойчив. Также светильник может быть прикреплен к стене либо подвешен за крючок к любому креплению. Сетевой шнур в комплекте.

| | |
|---|--------------------|
| Сетевое напряжение для заряда: | 230В/50Гц |
| Емкость аккумулятора: | 1500mAh |
| Время подзарядки: | 13 часов |
| Время работы (яркий свет): | 2 часа |
| Время работы (энергосберегающий режим): | 5 часов |
| Световой поток: | 190Лм |
| Количество светодиодов: | 32LED |
| Цветовая температура: | 6400K |
| Мощность: | 2,6Вт |
| Рабочая температура: | от +5 °C до +40 °C |
| Размеры: | 197,5x71x45мм |
| Цвет: | белый+голубой |
| Art. number: | 24177 |



DE1702



Светодиодный светильник Feron DE1702 – стильный и компактный, его всегда легко взять с собой. Светильник оснащен емким аккумулятором и может автономно работать до 5 часов. Два подвижных сочленения корпуса и шарнирное крепление позволяет исключительно удобно подобрать угол наклона подсветки. Светильник надежно устанавливается на поверхность или прикрепляется к полкам и другим опорам с помощью массивной прищепки, а также может быть прикреплен к стене. Сетевой шнур в комплекте.

| | |
|---|--------------|
| Количество светодиодов: | 24LED |
| Напряжение: | 230V/50Hz |
| Мощность: | 1,9W |
| Аккумулятор: | 900mAh |
| Время работы (яркий свет): | 2 часа |
| Время работы (энергосберегающий режим): | 5 часов |
| Время подзарядки: | 14 часов |
| Цвет свечения: | 6400K |
| Световой поток: | 140Lm |
| Материал: | пластик |
| Размеры: | 185x70x47мм |
| Цвет: | белый+черный |
| Art. number: | 24178 |

DE1703



Светодиодный светильник Feron DE1703 – стильный и компактный, его всегда легко взять с собой. Светильник оснащен емким аккумулятором и может автономно работать до 3,5 часов. Два подвижных сочленения корпуса и шарнирное крепление позволяет удобно подобрать угол наклона подсветки. Светильник надежно устанавливается на поверхность благодаря массивному основанию, а также может быть прикреплен к стене. Сетевой шнур в комплекте.

| | |
|---|--------------------|
| Напряжение: | 230В/50Гц |
| Аккумулятор: | 900 мАч |
| Время подзарядки: | 14 часов |
| Время работы (яркий свет): | 1 ч. |
| Время работы (энергосберегающий режим): | 3,5 ч. |
| Световой поток: | 190 Лм |
| Количество светодиодов: | 32LED |
| Цветовая температура: | 6400 K |
| Мощность светодиодов: | 2,6 Вт |
| Рабочая температура: | от +5 °C до +40 °C |
| Размеры: | 152x100x68 мм |
| Цвет: | белый+голубой |
| Art. number: | 24179 |



DE1704



Светодиодный настольный светильник Feop DE1704 – современная удобная замена устаревшим настольным светильникам с лампами. Помимо стильного дизайна с удобной эргономикой, в светильнике воплотились новейшие технологии:

- Светодиодный источник света – долгий срок службы светильника, прекрасная энергоэффективность, безопасность и экологичность.
- Eye-protection - световая панель лампы защищена антибликовой пленкой с фильтрами, которая создает безопасное и щадящее для зрения освещение.
- Сенсорное управление, позволяющее осуществлять регулировку яркости.

| | |
|-------------------------|--------------------|
| Напряжение: | 12V |
| Световой поток: | 190Lm |
| Количество светодиодов: | 15LED |
| Цвет свечения: | белый (5000-5500K) |
| Мощность: | 5,4W |
| Материал: | пластик |
| Размеры: | 427x157x422мм |



DE1705



Светодиодный настольный светильник Feop DE1705 – современная удобная замена устаревшим настольным светильникам с лампами. Помимо оригинального дизайна с удобной эргономикой, в светильнике воплотились новейшие технологии:

- Светодиодный источник света – долгий срок службы светильника, прекрасная энергоэффективность, безопасность и экологичность.
- Eye-protection - световая панель лампы защищена антибликовой пленкой с фильтрами, которая создает безопасное и щадящее для зрения освещение.
- Сенсорное управление, позволяющее осуществлять регулировку яркости.

| | |
|-------------------------|--------------------|
| Напряжение: | 12V |
| Световой поток: | 150Lm |
| Количество светодиодов: | 24LED |
| Цвет свечения: | белый (5000-5500K) |
| Мощность: | 4,8W |
| Материал: | пластик |
| Размеры: | 325x180x380мм |
| Цвет: | белый+розовый |
| Art. number: | 24182 |

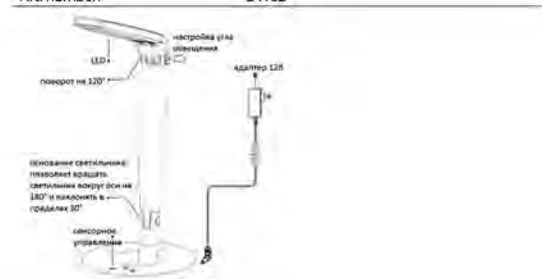

DE1706



Светодиодный настольный светильник Feop DE1706 – современная удобная замена устаревшим настольным светильникам с лампами. Помимо стильного дизайна в компактном размере, в светильнике воплотились новейшие технологии:

- Светодиодный источник света – долгий срок службы светильника, прекрасная энергоэффективность, безопасность и экологичность.
- Eye-protection - световая панель лампы защищена антибликовой пленкой с фильтрами, которая создает безопасное и щадящее для зрения освещение.
- Сенсорное управление, позволяющее осуществлять регулировку яркости.

| | |
|-------------------------|--------------------|
| Напряжение: | 12V |
| Световой поток: | 150Lm |
| Количество светодиодов: | 24LED |
| Цвет свечения: | белый (5000-5500K) |
| Мощность: | 4,8W |
| Материал: | пластик |
| Размеры: | 410x150x390мм |
| Цвет: | белый+черный |
| Art. number: | 24183 |

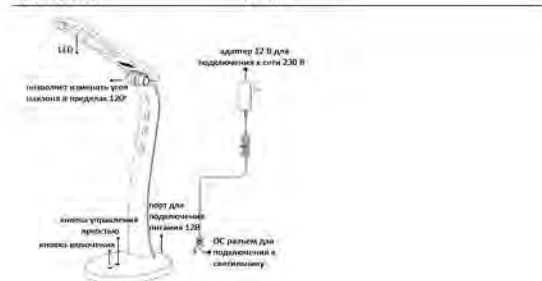

DE1707



Светодиодный настольный светильник Feop DE1707 отличается высоким качеством исполнения и стильным дизайном. Светодиодные настольные светильники – это современная, технологичная и экономичная замена традиционным настольным лампам.

- ДОПОЛНИТЕЛЬНЫЕ ПРЕИМУЩЕСТВА:**
- 3 цвета свечения
 - сенсорное управление
 - ультра-тонкое основание и рожок
 - энергосбережение до 80%
 - технология защиты от яркого света "EYE PROTECTION"



| | |
|---------------------|--|
| Мощности: | 4W |
| Питание: | AC210-230V 50Hz или USB кабель |
| Адаптер: | 5V |
| Цвет свечения: | 10LED (холодный белый) 4LED (теплый белый) |
| Световой поток: | 180Lm |
| Материал: | пластик + силикон + металл |
| Кол-во светодиодов: | 14LED |
| Размеры: | 260x330x150мм |



DE1708



Светодиодный настольный светильник Feop DE1708 отличается высоким качеством исполнения и стильным дизайном. Светодиодные настольные светильники – это современная, технологичная и экономичная замена традиционным настольным лампам.

- ДОПОЛНИТЕЛЬНЫЕ ПРЕИМУЩЕСТВА:**
- 3 цвета свечения
 - сенсорное управление
 - ультра-тонкое основание и рожок
 - энергосбережение до 80%
 - технология защиты от яркого света "EYE PROTECTION"



DE1709



Светодиодный настольный светильник Feop DE1709 отличается высоким качеством исполнения и стильным дизайном. Светодиодные настольные светильники – это современная, технологичная и экономичная замена традиционным настольным лампам.

- ДОПОЛНИТЕЛЬНЫЕ ПРЕИМУЩЕСТВА:**
- 3 цветам свечения
 - сенсорное управление
 - с технологией "EYE PROTECTION"
 - энергосбережение до 80%
 - светодиодная подсветка в основании светильника



DE1710



Светодиодный настольный светильник Feop DE1710 отличается высоким качеством исполнения и стильным дизайном. Светодиодные настольные светильники – это современная, технологичная и экономичная замена традиционным настольным лампам.

Данная модель оснащена жидкокристаллическим дисплеем, который отображает текущее время, дату, температуру воздуха в помещении и позволяет настраивать будильник.



DE1711



Светодиодный настольный светильник Feop DE1711 отличается высоким качеством исполнения и стильным дизайном. Светодиодные настольные светильники – это современная, технологичная и экономичная замена традиционным настольным лампам.

Данная модель оснащена жидкокристаллическим дисплеем, который отображает текущее время, дату, температуру воздуха в помещении и позволяет настраивать будильник.



| | |
|---------------------|---------------------------|
| Мощность: | 5W |
| Питание: | 230V/50Hz |
| Цвет свечения: | 5000-5500K |
| Световой поток: | 180Lm |
| Материал: | пластик+ силикон + металл |
| Кол-во светодиодов: | 9LED |
| Размеры: | 150x73x610мм |



| | |
|---------------------|-----------------------------|
| Мощность: | 5W |
| Питание: | USB 2.0 или кабель |
| Адаптер: | 5V |
| Световой поток: | 230Lm |
| Материал: | пластик+силикон+металл |
| Кол-во светодиодов: | 34LED - лампа 6LED - ночник |
| Размер: | 115x113x540мм |
| Цвет: | белый |
| Art. number: | 24189 |

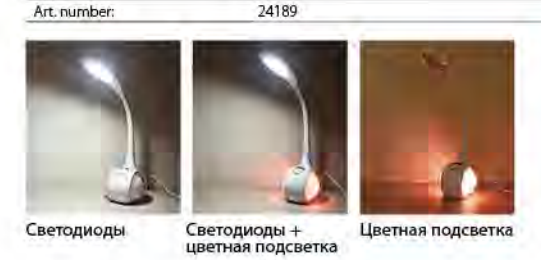

| | |
|--------------------------------|------------------|
| Мощность: | 1,8W |
| Подзарядка: | USB 2.0 |
| Адаптер: | AGSV |
| Цвет свечения: | 5000-5500K |
| Световой поток: | 118Lm |
| Материал: | пластик + металл |
| Время работы (яркое свечение): | 2,5 часа |
| Время работы (эконом. режим): | 4,5 часа |
| Время подзарядки: | 8 часов |
| Кол-во светодиодов: | 16LED |
| Размеры: | 68x51x195мм |



| | |
|--------------------------------|--|
| Мощность: | 2W + 0,06W фонарь |
| Подзарядка: | USB 2.0 |
| Адаптер: | 5V |
| Цвет свечения: | 5000-5500K |
| Световой поток: | 118Lm |
| Материал: | пластик + металл |
| Время работы (яркое свечение): | 2,5 часа |
| Время работы (эконом. режим): | 4,5 часа |
| Размеры: | 225x65x45мм |
| Количество светодиодов: | 18LED (основная панель) 3LED (нижняя панель) |



DE1712



Светодиодный настольный светильник Feron отличается высоким качеством исполнения и стильным дизайном. Светодиодные настольные светильники – это современная, технологичная и экономичная замена традиционным настольным лампам.

ДОПОЛНИТЕЛЬНЫЕ ПРЕИМУЩЕСТВА:

- 3 цвета свечения
- 5 уровней яркости
- сенсорное управление
- энергосбережение до 80%
- технология защиты от яркого света "EYE PROTECTION"

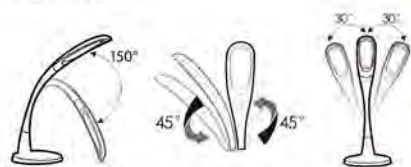

| | |
|---------------------|--|
| Мощность: | 12W |
| Питание: | 12V |
| Цвет свечения: | 24LED (теплый белый) 24LED (холодный белый) |
| Световой поток: | 700Lm |
| Материал: | пластик+алюминий+ силикон |
| Кол-во светодиодов: | 48LED |
| Размер: | 188x188x650мм |
| Цвет: | белый |
| Art. number: | 24196 |



Цвет свечения: теплый белый Цвет свечения: холодный белый Цвет свечения: холодный+теплый белый

DE1713



Светодиодный настольный светильник Feron DE1713 отличается высоким качеством исполнения и стильным дизайном. Светодиодные настольные светильники – это современная, технологичная и экономичная замена традиционным настольным лампам.

ДОПОЛНИТЕЛЬНЫЕ ПРЕИМУЩЕСТВА:

- 3 цвета свечения
- 5 уровней яркости
- сенсорное управление
- ЖК-дисплей: часы, температура воздуха, дата, будильник
- энергосбережение до 80%
- технология защиты от яркого света "EYE PROTECTION"

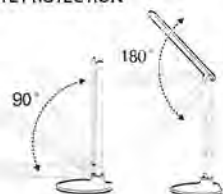

| | |
|---------------------|----------------|
| Мощность: | 10W |
| Питание: | 12V |
| Световой поток: | 450Lm |
| Материал: | пластик+металл |
| Кол-во светодиодов: | 27LED |
| Размер: | 190x190x445 мм |



Цвет свечения: теплый белый Цвет свечения: холодный белый Цвет свечения: холодный+теплый белый

Цвет: белый Art. 24197 Цвет: черный Art. 24198

DE1714



Светодиодный настольный светильник Feron DE1714 отличается высоким качеством исполнения и стильным дизайном. Светодиодные настольные светильники – это современная, технологичная и экономичная замена традиционным настольным лампам.

ДОПОЛНИТЕЛЬНЫЕ ПРЕИМУЩЕСТВА:

- 3 цвета свечения
- 5 уровней яркости
- сенсорное управление
- энергосбережение до 80%
- технология защиты от яркого света "EYE PROTECTION"

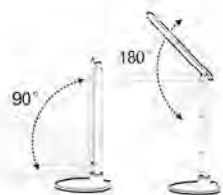

| | |
|---------------------|---|
| Мощность: | 10W |
| Питание: | 12V |
| Цвет свечения: | 9LED (теплый белый) 18LED (холодный белый) |
| Световой поток: | 450Lm |
| Материал: | пластик+металл |
| Кол-во светодиодов: | 27LED |
| Размер: | 190x190x445мм |



Цвет свечения: теплый белый Цвет свечения: холодный белый Цвет свечения: холодный+теплый белый

Цвет: белый Art. 24199 Цвет: черный Art. 24200

DE1716



Светодиодный настольный светильник Feron DE1716 отличается высоким качеством исполнения и стильным дизайном. Светодиодные настольные светильники – это современная, технологичная и экономичная замена традиционным настольным лампам.

ДОПОЛНИТЕЛЬНЫЕ ПРЕИМУЩЕСТВА:

- 7 уровней яркости
- сенсорная консоль
- гибкая конструкция светильника
- с технологией "EYE PROTECTION"
- энергосбережение до 80%



| | |
|-------------------------|------------------------|
| Мощность: | 9W |
| Питание: | 12V |
| Количество светодиодов: | 1 COB LED |
| Световой поток: | 490Lm |
| Материал: | пластик+силикон+металл |
| Размер: | 105x73x101мм |
| Кол-во светодиодов: | 1COB LED |



Цвет: белый Art. 24203 Цвет: черный Art. 24204

DE1717



Светодиодный светильник Feron DE1717 – стильный и компактный, его всегда легко взять с собой. Светильник оснащен емким аккумулятором и может автономно работать до 5 часов. Яркость свечения может быть отрегулирована сенсорным диммером. Два подвижных сочленения корпуса позволяют выбрать угол наклона подсветки. Светильник надежно устанавливается на поверхность благодаря массивному основанию, а также может быть прикреплен к стене. Сетевой шнур в комплекте.

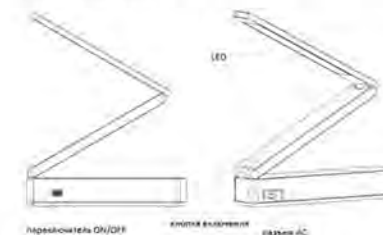

DE1718



Светодиодный настольный светильник Feron DE1718 отличается высоким качеством исполнения и стильным дизайном. Светодиодные настольные светильники – это современная, технологичная и экономичная замена традиционным настольным лампам.

ДОПОЛНИТЕЛЬНЫЕ ПРЕИМУЩЕСТВА:

- 3 цвета свечения
- 5 уровней яркости
- сенсорное управление
- ультра-тонкое основание и рожок
- энергосбережение до 80%
- угол освещения 360°

Цвет: черный Art. 24208

DE1719



- 3 режима свечения
- сенсорное управление
- ультра-тонкое основание и рожок
- энергосбережение до 80%
- угол освещения 360°
- технология защиты от яркого света "EYE PROTECTION"

DE1720



- энергосбережение до 80%
- USB кабель в комплекте

| | |
|---|------------------------|
| Напряжение: | 230V/50Hz |
| Световой поток: | 180Lm |
| Количество светодиодов: | 30LED |
| Цвет свечения: | холодный белый (7000K) |
| Мощность: | 2,4W |
| Материал: | пластик |
| Время работы (яркий свет): | 2 часа |
| Время работы (энергосберегающий режим): | 5 часов |
| Размеры: | 175x50x50мм |
| Цвет: | белый+черный |
| Art. number: | 24205 |

| | |
|---------------------|-------------------------------------|
| Мощность: | 8W |
| Напряжение: | 12V |
| Световой поток: | 570Lm |
| Цвет свечения: | 24 LED (теплый) 12LED (холодный) |
| Материал: | пластик+металл |
| Кол-во светодиодов: | 36LED |
| Размер: | 180x180x430мм |



Цвет свечения: теплый белый Цвет свечения: холодный белый Цвет свечения: холодный+теплый белый

Цвет: серебро Art. 24206 Цвет: голубой Art. 24207 Цвет: золото Art. 24209

| | |
|---|----------------|
| Световой поток: | 150Lm |
| Количество светодиодов: | 26LED |
| Цвет свечения: | белый |
| Мощность: | 7W |
| Материал: | пластик+резина |
| Время работы (яркий свет): | 2 часа |
| Время работы (энергосберегающий режим): | 5 часов |
| Размеры: | 175x175x560мм |
| Емкость батареи: | 1000mAh |
| Время подзарядки: | 10 часов |
| Адаптер: | DC 5V/1500mA |



Цвет: белый Art. 24213 Цвет: черный Art. 24212

| | |
|---|---------------------------------|
| Световой поток: | 100Lm |
| Количество светодиодов: | 18LED |
| Цвет свечения: | белый |
| Мощность: | 4W |
| Материал: | пластик |
| Время работы (яркий свет): | 2 часа |
| Время работы (энергосберегающий режим): | 5 часов |
| Размеры: | 185x42x280мм |
| Емкость батареи: | 1000mAh |
| Время подзарядки: | 10 часов |
| Адаптер: | DC 5V/1000mA USB 2.0 |
| Питание дисплея: | CR2032/3V (батарея в комплекте) |



Цвет: белый Art. 24214 Цвет: голубой Art. 24215 Цвет: розовый Art. 24216

DE1721



- 3 режима свечения
- сенсорное управление
- энергосбережение до 80%

| | |
|---|----------------|
| Световой поток: | 450Lm |
| Количество светодиодов: | 60LED |
| Цвет свечения: | дневной |
| Мощность: | 5W |
| Материал: | металл |
| Время работы (яркий свет): | 2 часа |
| Время работы (энергосберегающий режим): | 5 часов |
| Размеры: | 175x175x560мм |
| Время подзарядки: | 10 часов |
| Адаптер: | DC 11V/0.4A |
| Цвет: | серебро/черный |
| Art. number: | 24217 |

FN1200 с датчиком движения

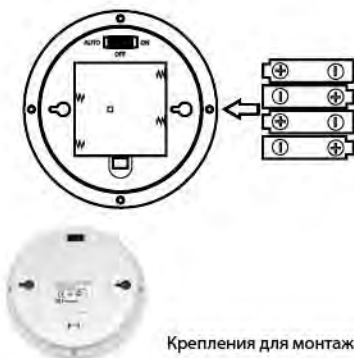

Крепления для монтажа

| | |
|-------------------------|--|
| Кол-во светодиодов: | 6LED |
| Световой поток: | 14000mcd |
| Мощность: | 0.3W |
| Батареи: | 4*AA (не входят в комплект) |
| Время работы: | до 48 часов (зависит от емкости батарей) |
| Дальность действия: | до 5м |
| Режимы работы: | ON/SENSOR/OFF |
| Цвет свечения: | 4500K (белый) |
| Материал: | пластик |
| Размеры: | 115*115*45mm |
| Цвет: | белый |
| Кол-во штук в упаковке: | 100 |
| Art. number: | 23290 |

IP40

FN1201 с датчиком движения

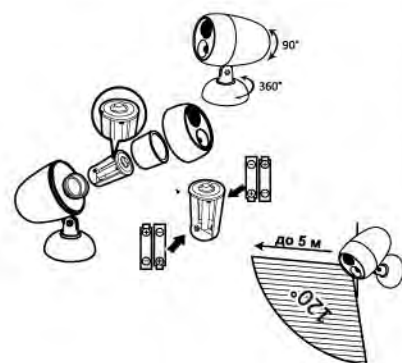

| | |
|-------------------------|--|
| Кол-во светодиодов: | 1LED |
| Световой поток: | 35Lm |
| Мощность: | 0.5W |
| Батареи: | 4*AA (не входят в комплект) |
| Время работы: | до 48 часов (зависит от емкости батарей) |
| Дальность действия: | до 5м |
| Режимы работы: | SENSOR |
| Цвет свечения: | 4500K (белый) |
| Материал: | пластик |
| Размеры: | 110*100*60mm |
| Цвет: | белый черный |
| Кол-во штук в упаковке: | 80 |
| Art. number: | 23291 23292 |

IP42

FN1202 с датчиком касания



Поворотный осветительный плафон с сенсорным выключателем

Двухсторонняя липкая лента для монтажа на обороте

| | |
|-------------------------|--|
| Кол-во светодиодов: | 4LED |
| Световой поток: | 14000mcd |
| Мощность: | 0.24W |
| Батареи: | 3*AAA (не входят в комплект) |
| Время работы: | до 48 часов (зависит от емкости батарей) |
| Режимы работы: | ON/OFF |
| Цвет свечения: | 4500K (белый) |
| Материал: | пластик |
| Размеры: | 178*46*29mm |
| Цвет: | белый |
| Кол-во штук в упаковке: | 96 |
| Art. number: | 23293 |

IP40

FN1203



Двухсторонняя липкая лента для монтажа на обороте

| | |
|-------------------------|--|
| Кол-во светодиодов: | 3LED |
| Световой поток: | 14000mcd |
| Мощность: | 0.18W |
| Батареи: | 3*AAA (не входят в комплект) |
| Время работы: | до 48 часов (зависит от емкости батарей) |
| Дальность действия: | до 5м |
| Режимы работы: | ON/OFF |
| Цвет свечения: | 4500K (белый) |
| Материал: | пластик |
| Размеры: | 70*70*25mm |
| Цвет: | серебряный |
| Кол-во штук в упаковке: | 20/120 |
| Art. number: | 23294 |

IP40

1436



хром золото

| Модель | Тип лампы | Патрон | Мощность | Длина плафона L, мм | Высота H, мм | Кол-во штук в упаковке | Цвет корпуса | Art.number |
|--------|-----------|--------|----------|---------------------|--------------|------------------------|--------------|------------|
| 1436 | MR16 | G5.3 | 50W | 85 | 70 | 10/200 | золото | 15013 |
| | | | | | | | хром | 15014 |

Светильник-подсветка, поворотный 600 + 3600

12V

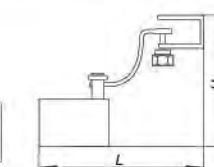

DL131



золото хром титан

| Модель | Тип лампы | Патрон | Мощность | Длина плафона L, мм | Высота H, мм | Кол-во штук в упаковке | Цвет корпуса | Art.number |
|--------|-----------|--------|----------|---------------------|--------------|------------------------|--------------|------------|
| DL131 | MR16 | G5.3 | 50W | 26 | 240 | 10/100 | золото | 15064 |
| | | | | | | | хром | 15066 |
| | | | | | | | титан | 15065 |

Светильник-подсветка, на гибком основании

12V

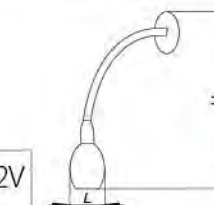

MB1599

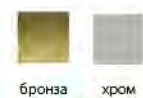

бронза хром

| Модель | Тип лампы | Патрон | Мощность | Длина плафона L, мм | Ширина основания B, мм | Высота основания H, мм | Кол-во штук в упаковке | Цвет корпуса | Art.number |
|--------|-----------|--------|----------|---------------------|------------------------|------------------------|------------------------|--------------|------------|
| MB1599 | T5 | G5 | 8W | 360 | 30 | 75 | 15 | бронза | 10187 |
| | | | | | | | | хром | 10188 |

Светильник-подсветка, поворотный плафон 2200

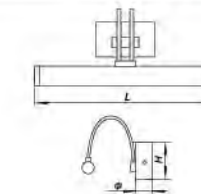

230V/50Hz

MB1600

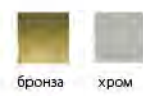

бронза хром

| Модель | Тип лампы | Патрон | Мощность | Длина плафона L, мм | Ширина основания B, мм | Высота основания H, мм | Кол-во штук в упаковке | Цвет корпуса | Art.number |
|--------|-----------|--------|----------|---------------------|------------------------|------------------------|------------------------|--------------|------------|
| MB1600 | T4 | G5 | 8W | 410 | 30 | 50 | 30 | бронза | 10183 |
| | | | | | | | | хром | 10184 |

Светильник-подсветка, поворотный плафон 2200

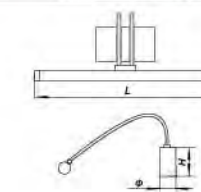

230V/50Hz

MB1604

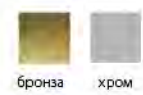

бронза хром

| Модель | Тип лампы | Патрон | Мощность | Длина плафона L, мм | Ширина основания B, мм | Высота основания H, мм | Кол-во штук в упаковке | Цвет корпуса | Art.number |
|--------|-----------|--------|----------|---------------------|------------------------|------------------------|------------------------|--------------|------------|
| MB1604 | T4 | G5 | 8W | 410 | 30 | 50 | 30 | бронза | 10185 |
| | | | | | | | | хром | 10186 |

Светильник-подсветка, поворотный плафон 2200 основание 1200

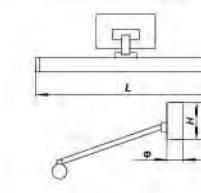

230V/50Hz

CAB1B

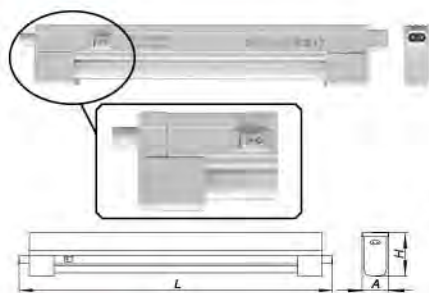

| Модель | Тип лампы | Патрон | Мощность | Длина L мм | Ширина A мм | Высота H мм | Кол-во штук в упаковке | Art.number |
|--------|-----------|--------|----------|------------|-------------|-------------|------------------------|------------|
| CAB1B | T4 | G5 | 6W | 260 | 18 | 43 | 50 | 10262 |
| | | | 8W | 380 | 18 | 43 | 50 | 10247 |
| | | | 12W | 400 | 18 | 43 | 50 | 10235 |
| | | | 16W | 500 | 18 | 43 | 50 | 10220 |
| | | | 20W | 600 | 18 | 43 | 50 | 10221 |
| | | | 24W | 690 | 18 | 43 | 30 | 10263 |
| | | | 30W | 800 | 18 | 43 | 30 | 10240 |

Светильник открытый, неповоротный, с выключателем, сетевым шнуром и соединительными шнурами

230V/
50Hz

CAB2B



| Модель | Тип лампы | Патрон | Мощность | Длина L мм | Ширина A мм | Высота H мм | Кол-во штук в упаковке | Art.number |
|--------|-----------|--------|----------|------------|-------------|-------------|------------------------|------------|
| CAB2B | T4 | G5 | 6W | 260 | 18 | 43 | 50 | 10222 |
| | | | 8W | 380 | 18 | 43 | 50 | 10223 |
| | | | 12W | 400 | 18 | 43 | 50 | 10236 |
| | | | 16W | 500 | 18 | 43 | 50 | 10237 |
| | | | 20W | 600 | 18 | 43 | 50 | 10241 |
| | | | 24W | 690 | 18 | 43 | 30 | 10248 |
| | | | 30W | 800 | 18 | 43 | 30 | 10224 |

Светильник с рассеивателем, неповоротный, с выключателем, сетевым шнуром и соединительными шнурами

230V/
50Hz

CAB28A

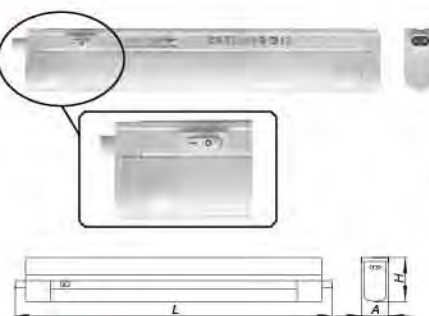

| Модель | Тип лампы | Патрон | Мощность | Длина L мм | Ширина A мм | Высота H мм | Кол-во штук в упаковке | Art.number |
|--------|-----------|--------|----------|------------|-------------|-------------|------------------------|------------|
| CAB28A | T5 | G5 | 6W | 244 | 23 | 42 | 30 | 10242 |
| | | | 8W | 320 | 23 | 42 | 30 | 10243 |
| | | | 13W | 549 | 23 | 42 | 30 | 10244 |
| | | | 21W | 881 | 23 | 42 | 30 | 10245 |
| | | | 28W | 1181 | 23 | 42 | 30 | 10246 |

Светильник с рассеивателем, неповоротный, с выключателем и сетевым шнуром

230V/
50Hz

CAB50

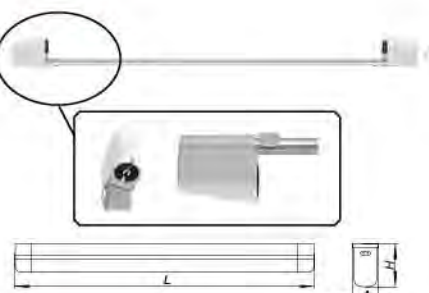

| Модель | Тип лампы | Патрон | Мощность | Длина L мм | Ширина A мм | Высота H мм | Кол-во штук в упаковке | Art.number |
|--------|-----------|--------|----------|------------|-------------|-------------|------------------------|------------|
| CAB50 | T8 | G13 | 18W | 708 | 32 | 48 | 30 | 10254 |
| | | | 36W | 1318 | 32 | 48 | 30 | 10269 |

Светильник открытый, неповоротный

230V/
50Hz

CAB3

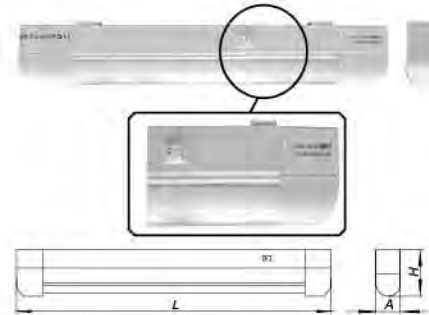

| Модель | Тип лампы | Патрон | Мощность | Длина L мм | Ширина A мм | Высота H мм | Кол-во штук в упаковке | Art.number |
|--------|-----------|--------|----------|------------|-------------|-------------|------------------------|------------|
| CAB28A | T8 | G13 | 18W | 670 | 41 | 66 | 20 | 10090 |
| | | | 30W | 975 | 41 | 66 | 12 | 10091 |
| | | | 36W | 1280 | 41 | 66 | 12 | 10092 |

Светильник с рассеивателем, неповоротный, с выключателем

230V/
50Hz

CAB31/31B

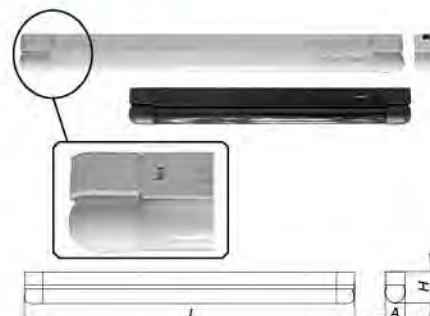

| Модель | Тип лампы | Патрон | Мощность | Длина L мм | Ширина A мм | Высота H мм | Кол-во штук в упаковке | Art.number |
|-----------|-----------|--------|----------|------------|-------------|-------------|------------------------|------------|
| CAB31/31B | T8 | G13 | 15W | 482 | 30 | 48 | 30 | 10031 |
| | | | 18W | 635 | 30 | 48 | 20 | 10032 |
| | | | 30W | 939 | 30 | 48 | 20 | 10033 |
| | | | 36W | 1243 | 30 | 48 | 20 | 10034 |
| | T8 у/ф | G13 | 18W | 635 | 30 | 48 | 20 | 10074 |
| | | | 36W | 1243 | 30 | 48 | 20 | 10076 |

Светильник, открытый, неповоротный, с люминесцентной (белый) или ультрафиолетовой лампой (черный). Технические параметры CAB31 и CAB31B совпадают, за исключением характеристик ламп.

230V/
50Hz

CAB35

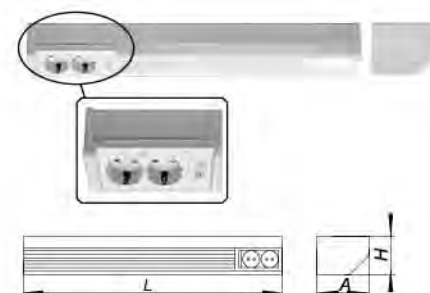

| Модель | Тип лампы | Патрон | Мощность | Длина L мм | Ширина A мм | Высота H мм | Кол-во штук в упаковке | Art.number |
|--------|-----------|--------|----------|------------|-------------|-------------|------------------------|------------|
| CAB35 | T8 | G13 | 10W | 495 | 84 | 65 | 12 | 10058 |

Светильник с рассеивателем, неповоротный, угловой, с выключателем и розетками.

230V/
50Hz

CAB5

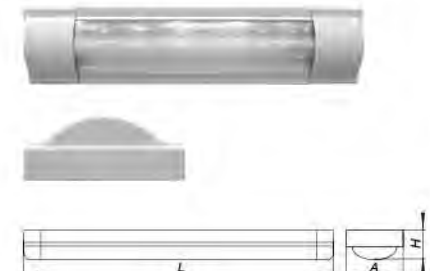

| Модель | Тип лампы | Патрон | Мощность | Длина L мм | Ширина A мм | Высота H мм | Кол-во штук в упаковке | Art.number |
|--------|-----------|--------|----------|------------|-------------|-------------|------------------------|------------|
| CAB5 | T8 | G13 | 2*18W | 638 | 133,7 | 42 | 6 | 10055 |
| | | | 2*30W | 943 | 133,7 | 42 | 6 | 10056 |
| | | | 2*36W | 1248 | 133,7 | 42 | 6 | 10057 |

Светильник с рассеивателем, неповоротный плоский. CAB4 предназначен для использования с одной лампой, CAB5 - с двумя лампами.

230V/
50Hz

CAB4S

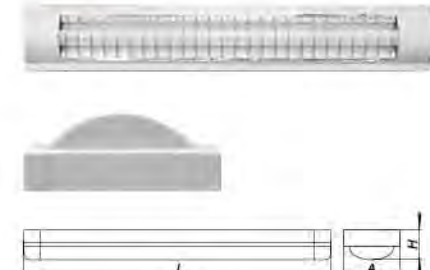

| Модель | Тип лампы | Патрон | Мощность | Длина L мм | Ширина A мм | Высота H мм | Кол-во штук в упаковке | Art.number |
|--------|-----------|--------|----------|------------|-------------|-------------|------------------------|------------|
| CAB4S | T8 | G13 | 36W | 1245 | 104 | 42 | 12 | 10081 |

Светильник с рассеивателем, неповоротный плоский. CAB4S предназначен для использования с одной лампой.

230V/
50Hz

CAB36

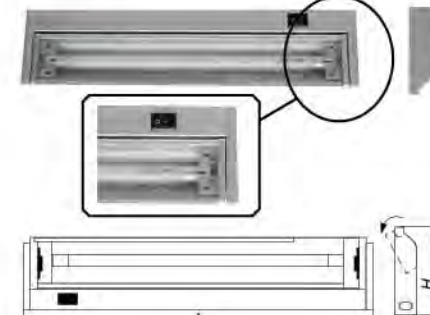

| Модель | Тип лампы | Патрон | Мощность | Длина L мм | Ширина A мм | Высота H мм | Кол-во штук в упаковке | Art.number |
|--------|-----------|--------|----------|------------|-------------|-------------|------------------------|------------|
| CAB36 | T5 | G5 | 8W | 355 | 85 | 29 | 20 | 10159 |
| | | | 13W | 581 | 85 | 29 | 20 | 10160 |
| | | | 21W | 914 | 85 | 29 | 20 | 10198 |

Светильник с рассеивателем, поворотный, с выключателем и сетевым шнуром.

230V/
50Hz

F07

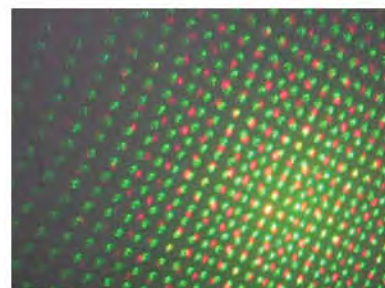

F100

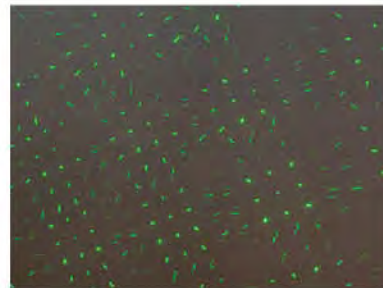

| | |
|-------------------------------|---|
| Напряжение: | AC/DC 220V/12V |
| Потребляемая мощность: | 20W |
| Цвет лазера: | красный, зеленый; |
| Мощность лазерного излучения: | красный 100мВт, зеленый 50мВт |
| Режимы: | -автоматический, -с активным микрофоном |
| Размеры (ВхШхГ): | -корпус: 52x92x120мм -скоба: 64x24мм -штатив: 130мм |
| Кол-во штук в упаковке/ящике: | 12 |
| Art.number | 26231 |

| | |
|-------------------------------|--|
| Напряжение: | AC/DC 220V/12V |
| Потребляемая мощность: | 20W |
| Цвет лазера: | красный, зеленый; |
| Мощность лазерного излучения: | красный 100мВт, зеленый 60мВт |
| Режимы: | -автоматический, -с активным микрофоном |
| Размеры (ВхШхГ): | -корпус: 100x160x185мм -скоба: 130x25мм |
| Кол-во штук в упаковке/ящике: | 8 |
| Art.number | 26475 |

ST1 светильник-вспышка



| | |
|-------------|------------------|
| Напряжение: | 230V |
| Мощность: | 3,5W |
| Ширина: | 60мм |
| Высота: | 50мм |
| Цвет: | прозрачный белый |
| Art.number | 26001 |

ST1C светильник-вспышка



| | |
|-------------|---------|
| Напряжение: | 230V |
| Мощность: | 3,5W |
| Ширина: | 60мм |
| Высота: | 50мм |
| Цвет: | зеленый |
| Art.number | 26003 |

ST1A светильник-вспышка



| | |
|-------------|---------|
| Напряжение: | 230V |
| Мощность: | 3,5W |
| Ширина: | 60мм |
| Высота: | 50мм |
| Цвет: | красный |
| Art.number | 26004 |

ST1D светильник-вспышка



| | |
|-------------|--------|
| Напряжение: | 230V |
| Мощность: | 3,5W |
| Ширина: | 60мм |
| Высота: | 50мм |
| Цвет: | желтый |
| Art.number | 26002 |

ST1B светильник-вспышка



| | |
|-------------|-------|
| Напряжение: | 230V |
| Мощность: | 3,5W |
| Ширина: | 60мм |
| Высота: | 50мм |
| Цвет: | синий |
| Art.number | 26005 |





Светодиодная лента является незаменимым помощником архитекторов и дизайнеров, создающих разнообразные и уникальные световые решения в помещениях и на фасадах зданий. LED лента используется для подсветки потолков и потолочных ниш, карнизов, зеркал, витражей, полов, ступеней и других мест. Это позволяет выделить отдельные элементы и предметы, сделать их функциональными и стильными.

Светодиодная LED лента - это гибкое основание белого или медного цвета с токопроводящими дорожками и равномерным распределением диодов по всей длине. При правильном подборе цвета основания к освещаемой поверхности можно сделать LED ленту почти невидимой.

Светодиодная LED лента проста в установке. На обратной стороне ленты нанесен клейкий слой, что дает возможность прикрепить ее к любой гладкой поверхности (стекло, металл, дерево, гипсокартон и так далее). Использование дополнительных аксессуаров для ленты облегчит монтаж и избавит от пайки.

Светодиодная лента подразделяется на несколько типов по способу применения:

- по цвету свечения:
 - одноцветная;
 - многоцветная LED RGB лента;
- по степени защиты:
 - пылевлагозащитная в силиконовой оболочке (для наружного использования) IP65/IP67;
 - открытая LED лента IP20;
- по напряжению:
 - 12-вольтовая;
 - 230-вольтовая (полностью залитая силиконом).

В лентах используются светодиоды двух типов: 3528 и 5050, которые располагают с частотой 30LED, 60LED, 120LED и 240LED на метр. Эта частота влияет на величину минимального отрезка - 2,5 см для 120LED/м, 5 см для 60LED/м и 240LED/м и 10см для 30LED/м.

Многоцветные светодиоды помогут создать праздничное настроение, а одноцветные - расставят световые акценты в интерьере или экстерьере зданий и помещений

МОНТАЖ



Шаг 1. Разрезать ленту по линии реза.



Шаг 2. Вставить ленту в соединитель с одной стороны.



Шаг 3. Вставить ленту в соединитель с другой стороны.



Шаг 4. Проверить соединение.



Шаг 1. Разрезать ленту по линии реза.



Шаг 2. Вставить ленту в разъем соединителя.



Шаг 3. Проверить соединение.



Шаг 4. Подключить соединитель к драйверу при помощи клемм или специальных разъемов в зависимости от вида соединителя

LS603 12V открытая лента



| Медное основание | Длина | Мощность | Кол-во LED/м | Цвета | Art. number | Комплектация |
|------------------|-------|----------|---------------|--------|-------------|--------------|
| | 1м | 4.8W/м | 60SMD(3528)/м | желтый | 27604 | без драйвера |

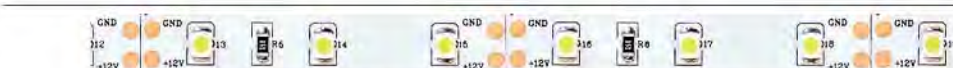

| Белое основание | Длина | Мощность | Кол-во LED/м | Цвета | Art. number | Комплектация | |
|-----------------|--------|---------------|--------------|----------------------------|-------------|-----------------|--------------|
| 1м | 4.8W/м | 60SMD(3528)/м | | теплый белый | 27745 | без драйвера | |
| | | | | холодный белый | 27744 | | |
| | | | | желтый | 27740 | | |
| | | | | зеленый | 27741 | | |
| | | | | красный | 27742 | | |
| | | | | синий | 27743 | | |
| | | | | белый | 27603 | | |
| | | | | теплый белый | 27597 | | без драйвера |
| | | | | желтый | 27670 | | |
| | | | | зеленый | 27671 | | |
| 5м | 4.8W/м | 60SMD(3528)/м | | красный | 27672 | с драйвером 30W | |
| | | | | синий | 27673 | | |
| | | | | белый | 27696 | | |
| | | | | теплый белый | 27697 | | |
| | | | | белый ДЕМО-упаковка | 27901 | | |
| | | | | теплый белый ДЕМО-упаковка | 27902 | | |

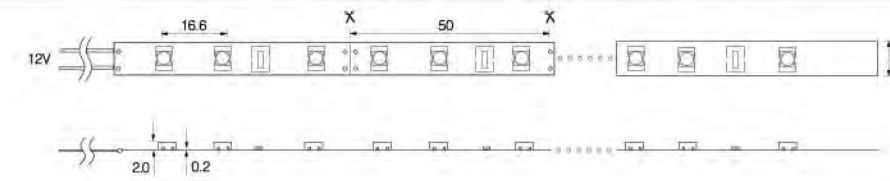

IP20

LS604 12V в силиконовой оболочке

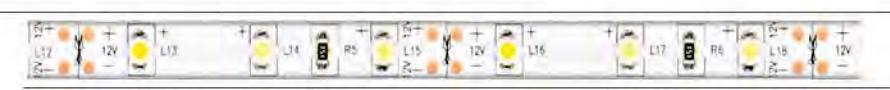

| Белое основание | Длина | Мощность | Кол-во LED/м | Цвета | Art. number | комплектация | |
|----------------------------|--------|-----------------|--------------|--------------|-------------|--------------|-----------------|
| 1м | 4.8W/м | 60SMD(3528)/м | | белый | 27752 | без драйвера | |
| | | | | теплый белый | 27753 | | |
| | | | | желтый | 27748 | | |
| | | | | зеленый | 27749 | | |
| | | | | красный | 27750 | | |
| | | | | синий | 27751 | | |
| | | | | синий | 27699 | | с драйвером 6W |
| | | | | белый | 27715 | | с драйвером 24W |
| | | | | теплый белый | 27716 | | |
| | | | | 5м | 4.8W/м | | 60SMD(3528)/м |
| теплый белый | 27640 | | | | | | |
| 2 белых+1 теплый белый | 27639 | | | | | | |
| желтый | 27674 | | | | | | |
| зеленый | 27675 | | | | | | |
| красный | 27676 | | | | | | |
| синий | 27677 | | | | | | |
| белый | 27700 | | | | | | |
| теплый белый | 27701 | с драйвером 30W | | | | | |
| белый ДЕМО-упаковка | 27904 | | | | | | |
| теплый белый ДЕМО-упаковка | 27903 | | | | | | |

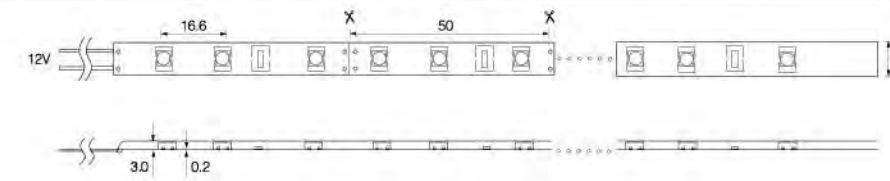

IP65



LS606 12V открытая лента

БЕЛОЕ ОСНОВАНИЕ

| Длина | Мощность | Кол-во LED/м | Цвета | Art. number | Комплектация | | | | |
|---------------------|----------|-----------------|------------------------|-------------|----------------------------|-----------------|--------------|-------|--------------|
| 3м | 7,2W/м | 30SMD(5050)/м | белый | 27717 | с драйвером 30W | | | | |
| | | | теплый белый | 27718 | | | | | |
| | | | мультикоптор | 27719 | | | | | |
| 5м | 14,4W/м | 60SMD(5050)/м | белый | 27720 | с драйвером 60W | | | | |
| | | | теплый белый | 27721 | | | | | |
| | | | мультикоптор | 27722 | | | | | |
| 5м | 7,2W/м | 30SMD(5050)/м | 2 белых+1 теплый белый | 27642 | без драйвера | | | | |
| | | | белый | 27641 | | | | | |
| | | | теплый белый | 27643 | | | | | |
| | | | желтый | 27756 | | | | | |
| | | | зеленый | 27757 | | | | | |
| | | | красный | 27758 | | | | | |
| | | | синий | 27759 | | | | | |
| | | | мультикоптор | 27678 | | | | | |
| | | | белый | 27702 | | с драйвером 60W | | | |
| | | | теплый белый | 27703 | | | | | |
| | | | белый | 27644 | | | | | |
| | | | 5м | 14,4W/м | | 60SMD(5050)/м | теплый белый | 27646 | без драйвера |
| желтый | 27760 | | | | | | | | |
| зеленый | 27761 | | | | | | | | |
| красный | 27762 | | | | | | | | |
| синий | 27763 | | | | | | | | |
| белый | 27704 | | | | | | | | |
| теплый белый | 27705 | с драйвером 90W | | | | | | | |
| мультикоптор | 27706 | | | | | | | | |
| белый ДЕМО-упаковка | 27905 | | | | | | | | |
| | | | | | теплый белый ДЕМО-упаковка | | 27906 | | |

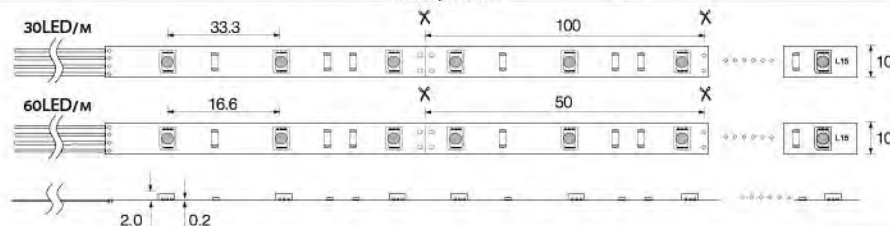

IP20

LS607 12V в силиконовой оболочке

БЕЛОЕ ОСНОВАНИЕ

| Длина | Мощность | Кол-во LED/м | Цвета | Art. number | Комплектация | | | | |
|---------------------|----------|-----------------|--------------|-------------|----------------------------|-----------------|---------|-------|-----------------|
| 3м | 7,2W/м | 30SMD(5050)/м | белый | 27723 | с драйвером 30W | | | | |
| | | | теплый белый | 27724 | | | | | |
| | | | мультикоптор | 27725 | | | | | |
| 5м | 14,4W/м | 60SMD(5050)/м | белый | 27726 | с драйвером 60W | | | | |
| | | | теплый белый | 27727 | | | | | |
| | | | мультикоптор | 27728 | | | | | |
| 5м | 7,2W/м | 30SMD(5050)/м | синий | 27693 | без драйвера | | | | |
| | | | желтый | 27691 | | | | | |
| | | | зеленый | 27690 | | | | | |
| | | | красный | 27692 | | | | | |
| | | | белый | 27647 | | | | | |
| | | | мультикоптор | 27649 | | | | | |
| | | | теплый белый | 27650 | | | | | |
| | | | мультикоптор | 27651 | | | | | |
| | | | белый | 27652 | | с драйвером 60W | | | |
| | | | теплый белый | 27654 | | | | | |
| | | | желтый | 27764 | | | | | |
| | | | 5м | 14,4W/м | | 60SMD(5050)/м | зеленый | 27765 | с драйвером 90W |
| красный | 27766 | | | | | | | | |
| синий | 27767 | | | | | | | | |
| белый | 27707 | | | | | | | | |
| теплый белый | 27708 | | | | | | | | |
| мультикоптор | 27709 | | | | | | | | |
| белый | 27712 | | | | | | | | |
| теплый белый | 27711 | с драйвером 90W | | | | | | | |
| мультикоптор | 27710 | | | | | | | | |
| белый ДЕМО-упаковка | 27907 | | | | | | | | |
| | | | | | теплый белый ДЕМО-упаковка | | 27908 | | |

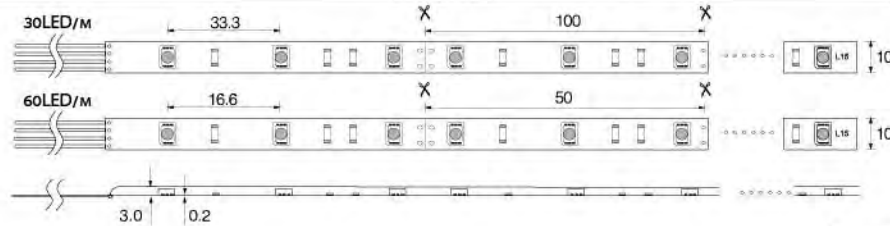

IP65

LS611 12V

МЕДНОЕ ОСНОВАНИЕ

| Длина | Мощность | Кол-во LED/м | Цвета | Art. number | Комплектация |
|-------|----------|---------------|-------------------|-------------|--------------|
| 5м | 2,88W/м | 36SMD(3528)/м | белый star shower | 27530 | без драйвера |

LS612/LS613 12V

БЕЛОЕ ОСНОВАНИЕ

| Наименование | Степень защиты | Длина | Мощность | Кол-во LED/м | Цвета | Art. number | Комплектация |
|--------------|----------------|-------|----------|----------------|--------------|-------------|--------------|
| LS612 | IP22 | 5м | 9,6W/м | 120SMD(3528)/м | белый | 27729 | без драйвера |
| | | | | | теплый белый | 27730 | |
| LS613 | IP65 | 5м | 9,6W/м | 120SMD(3528)/м | белый | 27731 | без драйвера |
| | | | | | теплый белый | 27732 | |

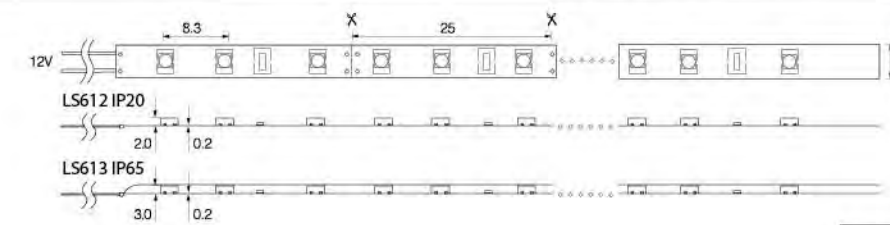

IP20

LS615 12V открытая лента

БЕЛОЕ ОСНОВАНИЕ

| Длина | Мощность | Кол-во LED/м | Цвета | Art. number | Комплектация |
|-------|----------|----------------|--------------|-------------|--------------|
| 5м | 19,2W/м | 240SMD(3528)/м | белый | 27733 | без драйвера |
| | | | теплый белый | 27734 | |

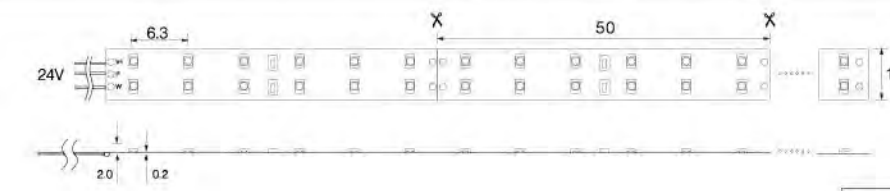

IP20



LS704

БЕЛОЕ ОСНОВАНИЕ

| Длина | Мощность | Кратность резки | Кол-во LED/м | Цвета | Art. number | Комплектация |
|-------|----------|-----------------|---------------|--------------|-------------|--|
| 100м | 44W/м | 1м | 60SMD(3528)/м | белый | 26243 | <ul style="list-style-type: none"> сетевой шнур, 2шт. соединитель, 2шт. заглушка, 2шт. крепеж, 10шт. |
| | | | | синий | 26242 | |
| | | | | желтый | 26240 | |
| | | | | зеленый | 26241 | |
| | | | | красный | 26239 | |
| | | | | мультикоптор | 26267 | |
| | | | | теплый белый | 26244 | |

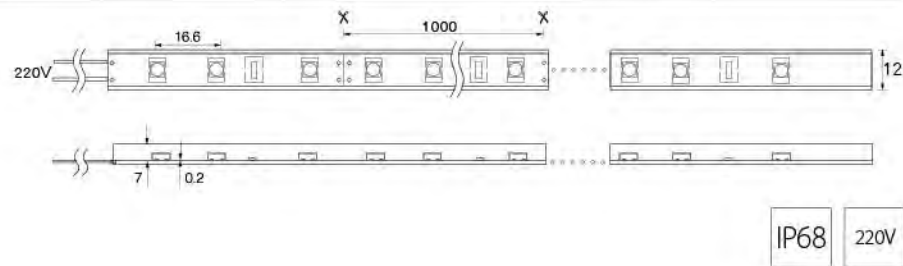

IP68 220V



LS707

БЕЛОЕ ОСНОВАНИЕ

| Длина | Мощность | Кратность резки | Кол-во LED/м | Цвета | Art. number | Комплектация |
|-------|----------|-----------------|---------------|--------------|-------------|---|
| 50м | 7.2W/м | 1м | 30SMD(5050)/м | белый | 26256 | <ul style="list-style-type: none"> сетевой шнур, 1шт. соединитель, 1шт. заглушка, 1шт. крепеж, 5шт. |
| | | | | синий | 26255 | |
| | | | | желтый | 26253 | |
| | | | | зеленый | 26254 | |
| | | | | красный | 26252 | |
| | | | | мультикоптор | 26258 | |
| | | | | теплый белый | 26257 | |
| 50м | 14.4W/м | 1м | 60SMD(5050)/м | белый | 26249 | <ul style="list-style-type: none"> сетевой шнур, 1шт. соединитель, 1шт. заглушка, 1шт. крепеж, 5шт. |
| | | | | синий | 26248 | |
| | | | | желтый | 26246 | |
| | | | | зеленый | 26247 | |
| | | | | красный | 26245 | |
| | | | | мультикоптор | 26251 | |
| | | | | теплый белый | 26250 | |

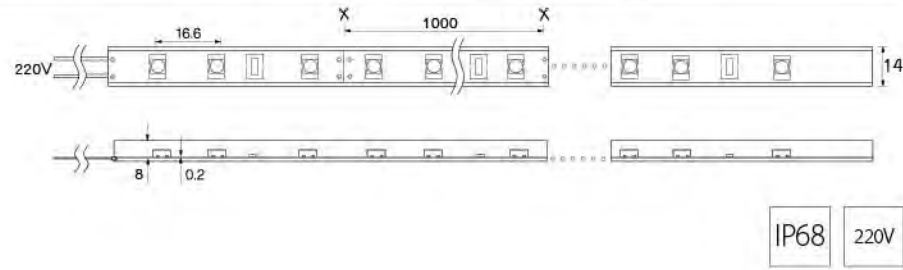

IP68 220V

DM111



Соединительный провод

| | |
|---------------------|---------|
| Нагрузка | 30W |
| Степень защиты | IP20 |
| Размеры | 200мм |
| Кол-во штук в ящике | 50/1000 |
| Artnumber | 23063 |

DM113



Соединительный провод

| | |
|------------------------|----------|
| Нагрузка | 30W |
| Степень защиты | IP20 |
| Размеры | 220мм |
| Кол-во штук в упаковке | 100/2500 |
| Artnumber | 23085 |

LD103/107/183



Соединитель с разъемом, 0,2м

| Наименование | LD103 | LD107 | LD183 |
|---------------------|---------|-------------|---------|
| Тип лент | 5050SMD | 5050SMD RGB | 3528SMD |
| Кол-во штук в ящике | 50/500 | 50/1000 | 50/500 |
| Artnumber | 23072 | 23073 | 23071 |

LD102/182/106



Соединитель "лента к ленте" для 12V

| Наименование | LD102 | LD182 | LD106 |
|---------------------|---------|---------|-------------|
| Тип лент | 5050SMD | 3528SMD | 5050SMD RGB |
| Кол-во штук в ящике | 50/2000 | 50/2000 | 50/2000 |
| Artnumber | 23069 | 23068 | 23070 |

LD174/LD177



Сетевой шнур с коннектором для светодиодных лент 220V

| Наименование | LD174 | LD177 |
|---------------------|---------|---------|
| Тип чипов | 3528SMD | 5050SMD |
| Кол-во штук в ящике | 10/500 | 10/500 |
| Artnumber | 23074 | 23078 |

LB003



Драйвер AC/DC 230V / 12V

| | |
|---------------------|------------|
| Нагрузка | 6W |
| Степень защиты | IP20 |
| Размеры | 46x26x20мм |
| Кол-во штук в ящике | 10/200 |
| Artnumber | 21480 |

LB005



Драйвер AC/DC 230V / 12V

| | | |
|---------------------|-------------|-------------|
| Нагрузка | 30W | 60W |
| Степень защиты | IP20 | IP20 |
| Размеры | 107x47x30мм | 115x60x32мм |
| Кол-во штук в ящике | 75 | 75 |
| Artnumber | 21489 | 21490 |

DM112



Соединительный провод

| | |
|---------------------|---------|
| Нагрузка | 30W |
| Степень защиты | IP65 |
| Размеры | 200мм |
| Кол-во штук в ящике | 50/1000 |
| Art.number | 23064 |

LD101/105/181



Соединитель с разъемом, 0,2м

| Наименование | LD101 | LD105 | LD181 |
|---------------------|---------|-------------|---------|
| Тип лент | 5050SMD | 5050SMD RGB | 3528SMD |
| Кол-во штук в ящике | 50/800 | 50/1000 | 50/1000 |
| Art.number | 23066 | 23067 | 23065 |

LD114/LD117



Соединитель для светодиодных лент 220V

| Наименование | LD114 | LD117 |
|---------------------|---------|---------|
| Тип лент | 3528SMD | 5050SMD |
| Кол-во штук в ящике | 50/2000 | 50/2000 |
| Art.number | 23075 | 23079 |

LD124/LD128



Заглушка для светодиодных лент 220V

| Наименование | LD124 | LD128 |
|---------------------|----------|----------|
| Тип чипов | 3528SMD | 5050SMD |
| Кол-во штук в ящике | 100/5000 | 100/5000 |
| Art.number | 23076 | 23080 |

LD123/134/137



Крепеж

| Наименование | LD123 | LD134 | LD137 |
|---------------------|----------|--------------|--------------|
| Тип лент | 12V | 3528SMD 220V | 5050SMD 220V |
| Кол-во штук в ящике | 100/5000 | 10/2000 | 50/2000 |
| Art.number | 26144 | 23077 | 23081 |

LB004



Драйвер AC/DC 230V / 12V

| | |
|---------------------|-------------|
| Нагрузка | 30W |
| Степень защиты | IP67 |
| Размеры | 200x30x20мм |
| Кол-во штук в ящике | 50 |
| Art.number | 21491 |

LB006



Драйвер AC/DC 230V / 12V

| | |
|---------------------|------------|
| Нагрузка | 6W |
| Степень защиты | IP67 |
| Размеры | 84x58x33мм |
| Кол-во штук в ящике | 50 |
| Art.number | 21479 |

LB007

Драйвер AC/DC 230V / 12V



| | | | |
|---------------------|-------------|-------------|--------------|
| Нагрузка | 60W | 100W | 150W |
| Степень защиты | IP67 | IP67 | IP67 |
| Размеры | 170x52x33мм | 210x69x41мм | 240x125x55мм |
| Кол-во штук в ящике | 20 | 20 | 6 |
| Art.number | 21492 | 21493 | 21497 |

LB009

Драйвер AC/DC 230V / 12V



| | | | | | |
|---------------------|-------|-------|-------|-------|-------|
| Нагрузка | 100W | 150W | 200W | 350W | 400W |
| Степень защиты | IP20 | IP20 | IP20 | IP20 | IP20 |
| Кол-во штук в ящике | 30 | 30 | 30 | 25 | 25 |
| Art.number | 21488 | 21496 | 21498 | 21499 | 21559 |

LB015

Драйвер AC/DC 230V / 12V ± 0.5V



| | |
|---------------------|-------------|
| Нагрузка | 12W |
| Степень защиты | IP67 |
| Выход ток | 1.0A |
| Размеры | 138x30x22мм |
| Кол-во штук в ящике | 100 |
| Art.number | 21503 |

LB016

Драйвер AC/DC 230V / 12V ± 0.5V



| | |
|---------------------|-------------|
| Нагрузка | 24W |
| Степень защиты | IP67 |
| Выход ток | 2.0A |
| Размеры | 138x30x22мм |
| Кол-во штук в ящике | 100 |
| Art.number | 21504 |

LB018

Драйвер AC/DC 230V / 24V. Шнур 1,2м



| | |
|---------------------|-------------|
| Нагрузка | 100W |
| Степень защиты | IP20 |
| Выход ток | 4.17A |
| Размеры | 134x57x31мм |
| Кол-во штук в ящике | 45 |
| Art.number | 21041 |

LB050

Драйвер AC/DC 230V / 12V ± 0.5V



| | | |
|---------------------|--------------|---------------|
| Нагрузка | 6W | 12W |
| Степень защиты | IP20 | IP20 |
| Размеры | 98x40x10,8мм | 129x49x10,8мм |
| Кол-во штук в ящике | 200 | 200 |
| Art.number | 21042 | 21043 |

LB051

Драйвер AC/DC 230V / 12V



| | | | |
|---------------------|-------------|-------------|-------------|
| Нагрузка | 15W | 20W | 30W |
| Степень защиты | IP20 | IP20 | IP20 |
| Размеры | 158*50*14мм | 158*50*14мм | 158*55*18мм |
| Кол-во штук в ящике | 10/100 | 10/100 | 10/100 |
| Art.number | 21492 | 21493 | 21497 |

DM105

Драйвер



| | |
|---------------------|-------|
| Нагрузка | 6W |
| Степень защиты | IP20 |
| Длина шнура | 1,2м |
| Кол-во штук в ящике | 100 |
| Art.number | 23240 |

LD10

Контроллер для LED-лент RGB DC12V



| | |
|---------------------|-------|
| Нагрузка | 10A |
| Степень защиты | IP20 |
| Кол-во штук в ящике | 50 |
| Art.number | 26225 |

LD28

DC/DC контроллер 12V RGB 17 программ



| | |
|---------------------|------------|
| Нагрузка | 10A |
| Степень защиты | IP20 |
| Размеры пульта | 85x52x7мм |
| Размеры контроллера | 63x35x22мм |
| Кол-во штук в ящике | 150 |
| Art.number | 26260 |

LD55

Контроллер для лент RGB, с сенсорным пультом ДУ



| | |
|-----------------------|-------------|
| Вход напряжение | 12V/24V |
| Максимальная нагрузка | 216W/432W |
| Размеры контроллера | 130x64x24мм |
| Размеры пульта ДУ | 114x56x23 |
| Кол-во штук в ящике | 84 |
| Art.number | 21557 |

LD56

Контроллер для лент RGB, с сенсорным пультом ДУ



| | |
|-----------------------|-------------|
| Вход напряжение | 12V/24V |
| Максимальная нагрузка | 216W/432W |
| Размеры контроллера | 130x64x24мм |
| Размеры пульта ДУ | 114x56x23 |
| Кол-во штук в ящике | 84 |
| Art.number | 21558 |

LD71

Контроллер AC/DC 230V для LS707 60 LED/м RGB, 24 программы



| | |
|---------------------|------------|
| Вход напряжение | 230V 50 Hz |
| Нагрузка | 2,4A/550W |
| Размеры контроллера | 90x50x27мм |
| Размеры пульта ДУ | 85x35x15 |
| Кол-во штук в ящике | 30 |
| Art.number | 26259 |

LD72

Контроллер AC/DC 230V для LS704 RGB, 11 программ



| | |
|---------------------|------------|
| Вход напряжение | 230V 50 Hz |
| Нагрузка | 4A/750W |
| Размеры контроллера | 78x50x24мм |
| Длина провода | 480+480мм |
| Кол-во штук в ящике | 50 |
| Art.number | 26268 |

CAB251

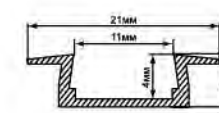
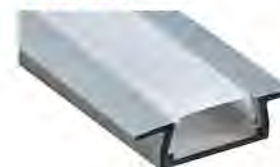

Профиль "встраиваемый" цвет корпуса: серебро

| | |
|--------------|----------------------------|
| Материал | алюминий |
| Длина | 2м |
| Комплектация | 2 заглушки, матовый экран* |
| Art.number | 10265 |

CAB252

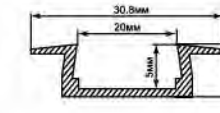

Профиль "встраиваемый", широкий цвет корпуса: серебро

| | |
|--------------|---------------------------------------|
| Материал | алюминий анодированный |
| Длина | 2м |
| Комплектация | 2 заглушки, 4 крепежа, матовый экран* |
| Art.number | 10293 |

CAB253

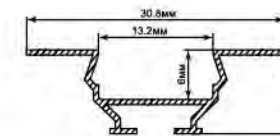

Профиль "под крепеж" цвет корпуса: серебро

| | |
|--------------|---------------------------------------|
| Материал | алюминий анодированный |
| Длина | 2м |
| Комплектация | 2 заглушки, 4 крепежа, матовый экран* |
| Art.number | 10294 |

CAB261

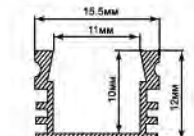

Профиль "накладной", высокий цвет корпуса: серебро

| | |
|--------------|---------------------------------------|
| Материал | алюминий анодированный |
| Длина | 2м |
| Комплектация | 2 заглушки, 4 крепежа, матовый экран* |
| Art.number | 10266 |

CAB262

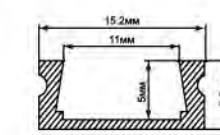

Профиль "накладной", низкий цвет корпуса: серебро

| | |
|--------------|---------------------------------------|
| Материал | алюминий анодированный |
| Длина | 2м |
| Комплектация | 2 заглушки, 4 крепежа, матовый экран* |
| Art.number | 10267 |

CAB263

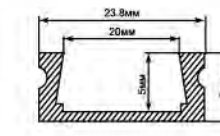

Профиль "накладной", широкий цвет корпуса: серебро

| | |
|--------------|---------------------------------------|
| Материал | алюминий анодированный |
| Длина | 2м |
| Комплектация | 2 заглушки, 4 крепежа, матовый экран* |
| Art.number | 10277 |

CAB272

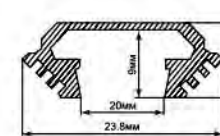

Профиль "угловой с фаской" цвет корпуса: серебро

| | |
|--------------|---------------------------------------|
| Материал | алюминий анодированный |
| Длина | 2м |
| Комплектация | 2 заглушки, 4 крепежа, матовый экран* |
| Art.number | 10270 |

CAB273

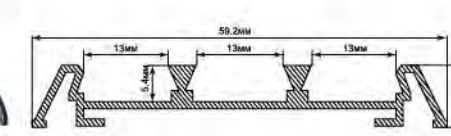

Профиль "3-х полосный накладной" цвет корпуса: серебро

| | |
|--------------|---------------------------------------|
| Материал | алюминий анодированный |
| Длина | 2м |
| Комплектация | 2 заглушки, 4 крепежа, матовый экран* |
| Art.number | 10278 |

CAB274

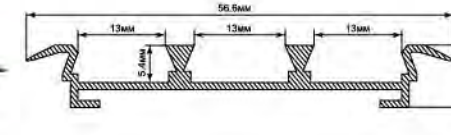

Профиль "3-х полосный встраиваемый" цвет корпуса: серебро

| | |
|--------------|---------------------------------------|
| Материал | алюминий анодированный |
| Длина | 2м |
| Комплектация | 2 заглушки, 4 крепежа, матовый экран* |
| Art.number | 10279 |

*Дополнительная опция для алюминиевых профилей: прозрачный экран LD171

CAB275



Art: 10295

Art: 10296

Новые накладные профили для светодиодной ленты CAB 275 выполнены из алюминия и высококачественного пластика. Матовый рассеиватель делает свет мягким и приятным для глаз. Профиль легко крепится на любых поверхностях. Очень качественное исполнение и материалы делают этот профиль изысканным элементом в интерьере. Длина профиля составляет 2 метра, при этом он легко режется. Профиль комплектуется заглушками и креплениями

| | |
|-------------------|--|
| Материал профиля: | алюминий |
| Материал экрана: | пластик |
| Длина: | 2 метра |
| Цвет профиля: | серебро |
| Комплектация: | 2 заглушки, 4 металлических крепежа, экран |

CAB280

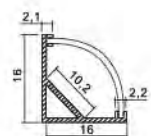

4 крепежа и индикатор в комплекте

CAB281

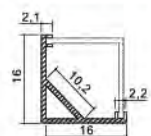

4 крепежа и индикатор в комплекте

CAB282

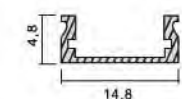

4 крепежа и индикатор в комплекте

CAB283

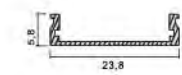

4 крепежа и индикатор в комплекте

CAB284

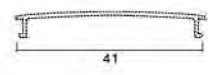

4 крепежа и индикатор в комплекте

Артикул: 10302

Артикул: 10303

| | |
|-------------------|--|
| Материал профиля: | алюминий |
| Материал экрана: | пластик |
| Длина: | 2 метра |
| Цвет профиля: | серебро |
| Комплектация: | 2 заглушки, 4 металлических крепежа, экран |
| Art. number | 10299 |

| | |
|-------------------|--|
| Материал профиля: | алюминий |
| Материал экрана: | пластик |
| Длина: | 2 метра |
| Цвет профиля: | серебро |
| Комплектация: | 2 заглушки, 4 металлических крепежа, экран |
| Art. number | 10300 |

| | |
|-------------------|--|
| Материал профиля: | алюминий |
| Материал экрана: | пластик |
| Длина: | 2 метра |
| Цвет профиля: | серебро |
| Комплектация: | 2 заглушки, 4 металлических крепежа, экран |
| Art. number | 10301 |

| | |
|-------------------|--|
| Материал профиля: | алюминий |
| Материал экрана: | пластик |
| Длина: | 2 метра |
| Цвет профиля: | серебро |
| Комплектация: | 2 заглушки, 4 металлических крепежа, экран |
| Art. number | 10302 |

| | |
|-------------------|--|
| Материал профиля: | алюминий |
| Материал экрана: | пластик |
| Длина: | 2 метра |
| Цвет профиля: | серебро |
| Комплектация: | 2 заглушки, 4 металлических крепежа, экран |
| Art. number | 10303 |



белый 7000K



теплый белый 3000K



СИНИЙ



желтый



зеленый



красный



ЛИМОННЫЙ

| Кол-во жил | Наименование | LED / метр | Мощность W / метр | Кол-во метров | Кратность реза | Цвета | Art.number |
|------------|--------------|------------|-------------------|---------------|----------------|---------------|------------|
| 2W | LED-R2W | 36 | 1.8 | 100 | 2м | желтый | 26062 |
| | | | | | | зеленый | 26063 |
| | | | | | | красный | 26061 |
| | | | | | | синий | 26065 |
| | | | | | | белый 3000K | 26120 |
| 3W | LED-F3W | 72 | 3.6 | 50 | 2м | белый 7000K | 26070 |
| | | | | | | желтый | 26068 |
| | | | | | | зеленый | 26069 |
| | | | | | | красный | 26067 |
| | | | | | | лимонный | 26208 |
| 4W | LED-F4W | 108 | 4.5 | 50 | 2м | синий | 26071 |
| | | | | | | синий-белый | 26211 |
| | | | | | | синий-красный | 26210 |
| | | | | | | белый 7000K | 26107 |
| | | | | | | белый 7000K | 26109 |

Кол-во жил Сечение и размеры

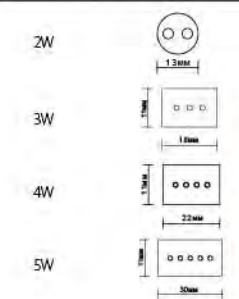

230V/50Hz

LD122

сетевой шнур для LED-R2W



LD122

сетевой шнур для LED-F3W



LD121

контроллер LED-R2W



LD121

контроллер для LED-F3W



LD120

электронный контроллер



LD127

крепеж



LD129

заглушка



LD130

заглушка



| Модель | Описание | Кол-во штук в упаковке/лицеме | Мощность | Для дюралайта: | Artnumber |
|--------|-----------------------------|-------------------------------|----------|---------------------|----------------|
| LD129 | заглушка | 1000/5000 | 2W | LED-R2W | 26137 |
| LD121 | контроллер 10-50м | 50 | 2W 3W | LED-R2W, LED-F3W | 26073 26075 |
| LD130 | заглушка | 1000 | 3W | LED-F3W | 26138 |
| LD120 | контроллер электронный 100м | 15/20 | 3W 4W | LED-F3W LED-F4W | 26086 26087 |
| LD127 | крепеж на стену | 150/200/250/5000 | 3W | LED-F3W | 26097 |
| LD122 | сетевой шнур | 100 | 2W 3W | LED-R2W LED-F3W | 26093 26094 |
| LD126 | соединитель | 40/50/55/500/700 | 2W 3W | LED-R2W LED-F3W | 26145 26104 |



Аккумуляторные светодиодные светильники Fepon быстро заряжаются и долго работают без подзарядки. Стильный компактный дизайн, удобные крепления и подставки позволяют использовать их как в путешествиях, так и в помещениях в местах, недоступных для электричества либо где подача электроэнергии не постоянна. Большинство светильников имеют защиту аккумулятора от сильной разрядки и избыточного заряда.

Светильники разработаны для постоянного применения. В случае продолжительного неиспользования светильника, необходимо производить подзарядку батареи не реже одного раза в три месяца. Производить подзарядку аккумуляторной батареи следует после каждого использования.

 - сетевой шнур в комплекте  - аккумуляторный источник питания

EL119 AC/DC



- 2 режима работы
- Индикатор зарядки аккумуляторной батареи
- Чип SMD 3528
- Плоский корпус с выдвижными пазами для крепления на плоскую поверхность
- Встроенная схема защиты от излишнего заряда и полного разряда аккумуляторной батареи
- Светильник сконструирован для постоянного применения
- Встроенный в корпус шнур для подключения к сети 230В

| | |
|--------------------------|---|
| Источник света: | 60 LED |
| Мощность: | 4W |
| Яркость свечения: | 150Lm |
| Размеры: | 365*70*35мм |
| Время автономной работы: | - 4 часа яркого освещения - 8 часов экономичного освещения |
| Степень защиты: | IP20 |
| Кол-во штук в упаковке: | 20 |
| Art. number: | 12669 |

4V 2400mAH  

EL115 DC



- Аккумуляторный светильник предназначен для работы в случае отсутствия сетевого напряжения
- Литий-ионная аккумуляторная батарея
- 2 режима яркости
- Чип SMD 3528
- Индикатор зарядки аккумуляторной батареи
- Плоский корпус с выдвижными пазами для крепления на плоскую поверхность
- Встроенная схема защиты от излишнего заряда и полного разряда аккумуляторной батареи
- Светильник сконструирован для постоянного применения
- Встроенный в корпус шнур для подключения к сети 230В

| | |
|--------------------------|---|
| Источник света: | 30LED |
| Мощность: | 2W |
| Яркость свечения: | 75Lm |
| Размеры: | 205x65x30мм |
| Время автономной работы: | - 4 часа яркого освещения - 8 часов экономичного освещения |
| Степень защиты: | IP20 |
| Кол-во штук в упаковке: | 20 |
| Art. number: | 12668 |

3.7V 1200mAH  

TL13 AC/DC



- Зарядка от сети
- Зарядка от внешней солнечной панели
- Яркий режим/экономичный режим/off
- Широкий выбор угла освещения
- Сенсорное управление
- С кабелем для подзарядки аккумулятора с DC адаптером
- Возможность заряда от солнечной батареи (батарея не входит в комплект)

| | |
|--------------------------|--|
| Источник света: | 60 LED |
| Мощность: | 0,08W |
| Яркость свечения: | 240Lm |
| Размеры: | 340*134*72мм |
| Время автономной работы: | - 3 часа при ярком режиме - 6 часов при экономичном режиме свечения |
| Степень защиты: | IP20 |
| Кол-во штук в упаковке: | 24 |
| Art. number: | 12959 |

1500*2mAH  

EL130 AC/DC



- Литий-ионная аккумуляторная батарея
- SMD3528
- 2 режима работы
- Индикатор зарядки аккумуляторной батареи
- Супер тонкий корпус
- Встроенная схема защиты от излишнего заряда и полного разряда аккумуляторной батареи
- Светильник сконструирован для постоянного применения

| | |
|--------------------------|---|
| Источник света: | 30 LED |
| Мощность: | 2 W |
| Яркость свечения: | 70Lm |
| Размеры: | 300x20x30мм |
| Время автономной работы: | - 4 часа яркого освещения - 8 часов экономичного освещения |
| Степень защиты: | IP20 |
| Кол-во штук в упаковке: | 80 |
| Art. number: | 12667 |

3,7V 1200mAH  

EL12 DC



- Возможность настенного и потолочного крепления
- Защита аккумулятора от сильной разрядки
- Защита от избыточного заряда аккумулятора
- Выдвижная ручка для переноски
- Специальный отражатель
- Работает только от батареи (DC)

| | |
|--------------------------|---|
| Источник света: | 42 LED |
| Мощность: | 2,52W |
| Яркость свечения: | 202Lm |
| Размеры: | 300x75x65мм |
| Время автономной работы: | - 8 часов яркого освещения - 15 часов экономичного освещения |
| Степень защиты: | IP20 |
| Кол-во штук в упаковке: | 12 |
| Art. number: | 12632 |

6V 2.8AH  

EL14 AC/DC



- Возможность настенного и потолочного крепления
- Защита от избыточного заряда аккумулятора
- Защита от сильной разрядки аккумулятора
- Работает от сети и от батареи (AC/DC)
- Световая поверхность под углом к поверхности крепления

| | |
|--------------------------|---|
| Источник света: | 22 супер ярких белых светодиода |
| Мощность: | 1,32W |
| Яркость свечения: | 106Lm |
| Размеры: | 650x80x100мм / 0,6кг |
| Время автономной работы: | - 6 часов яркого освещения - 12 часов экономичного освещения |
| Степень защиты: | IP20 |
| Кол-во штук в упаковке: | 20 |
| Art. number: | 12634 |

4V 1.0AH  

EL15 DC



- Возможность настенного и потолочного крепления
- Защита аккумулятора от сильной разрядки
- Защита от избыточного заряда аккумулятора
- Складная ручка для переноски
- Работает только от батареи (DC)

| | |
|--------------------------|---|
| Источник света: | 30 супер ярких белых светодиодов |
| Мощность: | 1,8W |
| Яркость свечения: | 100Lm |
| Размеры: | 235x80x55мм / 0,4кг |
| Время автономной работы: | - 3 часа яркого освещения - 6 часов экономичного освещения |
| Степень защиты: | IP20 |
| Кол-во штук в упаковке: | 40 |
| Art. number: | 12896 |

4V 1.2AH  

EL16 AC/DC



- Возможность настенного и потолочного крепления
- Защита от избыточного заряда аккумулятора
- Защита аккумулятора от сильной разрядки
- Шнур-выключатель

| | |
|--------------------------|----------------------------------|
| Источник света: | 90 супер ярких белых светодиодов |
| Мощность: | 5,4W |
| Яркость свечения: | 290Lm |
| Размеры: | 660x70x70мм / 1,38кг |
| Время автономной работы: | 5 часов |
| Степень защиты: | IP20 |
| Кол-во штук в упаковке: | 8 |
| Art. number: | 12897 |

6V 2.3AH  

EL17 AC/DC



- Возможность настенного и потолочного крепления
- Защита аккумулятора от сильной разрядки
- Защита от избыточного заряда аккумулятора
- Встроенная ручка для переноски
- Специальный отражатель
- Работает от сети и от батареи (AC/DC)
- Подставка для положения «стоя»

| | |
|--------------------------|----------------------------------|
| Источник света: | 90 супер ярких белых светодиодов |
| Мощность: | 5,4W |
| Яркость свечения: | 290Lm |
| Размеры: | 660x70x70мм / 1,38кг |
| Время автономной работы: | 6 часов |
| Степень защиты: | IP20 |
| Кол-во штук в упаковке: | 8 |
| Art. number: | 12898 |

6V 2.3AH  

EL18 DC



- 3 режима свечения
- Возможность настенного и потолочного крепления
- Защита аккумулятора от сильной разрядки
- Защита от избыточного заряда аккумулятора
- Работает только от батареи (DC)
- Складная ручка для переноски
- Специальный отражатель

| | |
|--------------------------|---|
| Источник света: | 80 супер ярких белых светодиодов |
| Мощность: | 4,8W |
| Яркость свечения: | 256Lm |
| Размеры: | 308x90x54мм / 0,75кг |
| Время автономной работы: | - 3 часа сверхяркого освещения - 4 часа яркого освещения - 5 часов экономичного освещения |
| Степень защиты: | IP20 |
| Кол-во штук в упаковке: | 20 |
| Art. number: | 12900 |

4V 2.4AH  

EL19 DC



- Возможность настенного и потолочного крепления
- Защита аккумулятора от сильной разрядки
- Защита от избыточного заряда аккумулятора
- Складная ручка для переноски
- Специальный отражатель
- Работает только от батареи (DC)

| | |
|--------------------------|---|
| Источник света: | 60 супер ярких белых светодиодов |
| Мощность: | 3,6W |
| Яркость свечения: | 192Lm |
| Размеры: | 437x77x54мм / 0,75кг |
| Время автономной работы: | - 4 часа яркого освещения - 6 часов экономичного освещения |
| Степень защиты: | IP20 |
| Кол-во штук в упаковке: | 20 |
| Art. number: | 12902 |

4V 2.4AH  

EL20 AC/DC



- Возможность настенного и потолочного крепления
- Защита аккумулятора от сильной разрядки
- Защита от избыточного заряда аккумулятора
- Работает от сети и от батареи (AC/DC)
- Световая поверхность под углом к поверхности крепления

| | |
|--------------------------|--|
| Источник света: | 30 супер ярких белых светодиодов |
| Мощность: | 1,8W |
| Яркость свечения: | 96Lm |
| Размеры: | 373x73x73мм / 0,6кг |
| Время автономной работы: | -3 часов яркого освещения -6 часов экономичного освещения |
| Степень защиты: | IP20 |
| Кол-во штук в упаковке: | 20 |
| Art. number: | 12901 |

2x4V 1.0AH

EL21 DC



- Возможность настенного и потолочного крепления
- Защита аккумулятора от сильной разрядки
- Защита от избыточного заряда аккумулятора
- Складная ручка для переноски
- Работает только от батареи (DC)
- Специальный отражатель

| | |
|--------------------------|----------------------------------|
| Источник света: | 40 супер ярких белых светодиодов |
| Мощность: | 2,4W |
| Яркость свечения: | 192Lm |
| Размеры: | 280x70x50мм / 0,43 г |
| Время автономной работы: | 3 часа |
| Степень защиты: | IP20 |
| Кол-во штук в упаковке: | 40 |
| Art. number: | 12903 |

4V 1.2AH

EL22 DC



- Возможность настенного и потолочного крепления
- Защита аккумулятора от сильной разрядки
- Защита от избыточного заряда аккумулятора
- Складная ручка для переноски
- Специальный отражатель
- Работает только от батареи (DC)
- Автономность групп свечения

| | |
|--------------------------|---|
| Источник света: | 32+7 супер ярких белых светодиодов |
| Мощность: | 1,92W+0,42 |
| Яркость свечения: | 154Lm+34Lm |
| Размеры: | 290x73x49мм / 0,43кг |
| Время автономной работы: | -3 часов яркого освещения -10 часов экономичного освещения |
| Степень защиты: | IP20 |
| Кол-во штук в упаковке: | 40 |
| Art. number: | 12904 |

4V 1.2AH

EL50 DC



- Возможность настенного и потолочного крепления
- Защита аккумулятора от сильной разрядки
- Защита от избыточного заряда аккумулятора
- DC функция

| | |
|--------------------------|---------------------------------|
| Источник света: | 4 супер ярких белых светодиодов |
| Мощность: | 0,6W |
| Яркость свечения: | 48Lm |
| Размеры: | 360x148x25мм |
| Время автономной работы: | 1,5 часа |
| Степень защиты: | IP20 |
| Кол-во штук в упаковке: | 20 |
| Art. number: | 27075 |

1.2V 0.8AH

TL22 DC



- Защита аккумулятора от сильной разрядки
- Защита от избыточного заряда аккумулятора
- Специальный отражатель
- Работает только от батареи (DC)
- Компактная вилка

| | |
|--------------------------|--|
| Источник света: | 10+3 супер ярких белых светодиодов |
| Мощность: | 0,6W+0,18 |
| Яркость свечения: | 42Lm |
| Размеры: | 148x64x53мм |
| Время автономной работы: | 4 часа яркого освещения 10 часов экономичного освещения |
| Степень защиты: | IP20 |
| Кол-во штук в упаковке: | 60 |
| Art. number: | 12910 |

4V 700mAH

WL15 AC/DC



- Защита от сильной разрядки аккумулятора
- Защита от избыточного заряда аккумулятора
- Специальный отражатель
- Работает от сети и от батареи (AC/DC)
- Цоколь E27

| | |
|--------------------------|----------------------------------|
| Источник света: | 15 супер ярких белых светодиодов |
| Мощность: | 0,9W |
| Яркость свечения: | до 120 Lm |
| Размеры: | 160x100x100мм цоколь E27 |
| Время автономной работы: | 4 часа |
| Степень защиты: | IP20 |
| Кол-во штук в упаковке: | 30 |
| Art. number: | 12899 |

4V 1.0AH

СЕРИЯ LIFE GEAR

Экономичные и яркие водонепроницаемые фонари серии LifeGear осветят ваш путь, помогут послать сигнал друзьям или поработают в качестве автономного светильника.

В зависимости от модели, фонари имеют различные полезные функции - автоматическое включение при попадании в воду, свисток, водонепроницаемый отсек для документов и денег и т.д.

Фонари сделаны из экологически-чистых качественных материалов и работают от элементов питания, которые входят в комплект.

TL020



- Зеленый - Art. 12919
- Розовый - Art. 12920
- Сиреневый - Art. 12921
- Голубой - Art. 12922
- Синий - Art. 12946
- Красный - Art. 12947
- Оранжевый - Art. 12948



| | |
|--------------------------|--------------------------------|
| Источник света: | 2LED |
| Яркость свечения: | 15Lm |
| Размеры: | 195x21мм |
| Время автономной работы: | до 200* часов в режиме вспышки |
| Степень защиты: | IP44 |
| Кол-во штук в упаковке: | 24/192 |

* Время работы фонаря обусловлено емкостью батарей

- 2 вида свечения (белое, цветное)
- 2 режима подсветки (статичный, вспышка)
- 4 режима работы
- Работает от батарей AG13
- Произведен из экологически чистого пластика
- Оснащен длинным шнурком
- Защита от брызг и пыли
- Всплывание на поверхность
- Автоотключение через 1 час
- Свисток

3xAG13 батареи входят в комплект

TL021



- Голубой - Art. 12923
- Розовый - Art. 12949
- Сиреневый - Art. 12950
- Зеленый - Art. 12951



| | |
|--------------------------|--------------------------------|
| Источник света: | 2LED |
| Яркость свечения: | 30Lm |
| Размеры: | 155x42 |
| Время автономной работы: | до 200* часов в режиме вспышки |
| Степень защиты: | IP44 |
| Кол-во штук в упаковке: | 20/80 |

* Время работы фонаря обусловлено емкостью батарей

- 2 вида свечения (белое, цветное)
- 2 режима подсветки (статичный, вспышка)
- 4 режима работы
- Работает от батарей AA
- Произведен из экологически чистого пластика
- Защита от брызг и пыли
- Всплывание на поверхность
- Автоотключение через 1 час
- Включение вспышки при попадании в воду

3xAA батареи входят в комплект

TL023



| | |
|--------------------------|--------------------------------|
| Источник света: | 2LED |
| Яркость свечения: | 30Lm |
| Размеры: | 200x58мм |
| Время автономной работы: | до 400* часов в режиме вспышки |
| Степень защиты: | IP44 |
| Кол-во штук в упаковке: | 9/48 |

* Время работы фонаря обусловлено емкостью батарей

- 2 вида свечения (белое, цветное)
- 2 режима подсветки (статичный, вспышка)
- 4 режима работы
- Работает от батарей AA
- Произведен из экологически чистого пластика
- Защита от брызг и пыли
- Всплывание на поверхность
- Автоотключение через 1 час
- Включение вспышки при попадании в воду

3xAA батареи входят в комплект



Красный - Art. 12924



Сиреневый - Art. 12953



Зеленый - Art. 12952



Голубой - Art. 12954

TL024



| | |
|--------------------------|--------------------------------|
| Источник света: | 5LED(белый) + 1LED(красный) |
| Яркость свечения: | 50Lm |
| Размеры: | 200x52 |
| Время автономной работы: | до 400* часов в режиме вспышки |
| Степень защиты: | IP44 |
| Кол-во штук в упаковке: | 9/48 |
| Art. number: | 12944 |

* Время работы фонаря обусловлено емкостью батарей

- 2 вида свечения (белое, красное)
- 2 режима подсветки (статичный, вспышка)
- 5 режимов работы
- Работает от батарей AAA
- Произведен из экологически чистого пластика
- Защита от брызг и пыли
- Всплывание на поверхность
- Автоотключение через 1 час
- Включение вспышки при попадании в воду

3xAA батареи входят в комплект



TL8



| | |
|--------------------------|--------------------------------|
| Источник света: | 5LED |
| Размеры: | 168x93мм |
| Время автономной работы: | до 100* часов в режиме вспышки |
| Степень защиты: | IP44 |
| Кол-во штук в упаковке: | 24 |
| Art. number: | 12925 |

* Время работы фонаря обусловлено емкостью батарей

- 2 вида свечения (белое, красное)
- 2 режима подсветки (статичный, вспышка)
- Работает от батарей AAA
- 5 режимов работы
- Произведен из экологически чистого пластика
- Защита от брызг и пыли
- Всплывание на поверхность
- Автоотключение через 1 час
- Включение вспышки при попадании в воду
- Колба ARTec 360°



3xAAA батареи входят в комплект



TL10



| | |
|--------------------------|--------------------------------|
| Источник света: | 17LED(белый)+4LED(красный) |
| Размеры: | 210x120мм |
| Время автономной работы: | до 300* часов в режиме вспышки |
| Степень защиты: | IP44 |
| Кол-во штук в упаковке: | 4/24 |
| Art. number: | 12945 |

* Время работы фонаря обусловлено емкостью батарей

- 2 вида свечения (белое, красное)
- 2 режима подсветки (статичный, вспышка)
- 6 режимов работы
- Работает от батарей AA
- Произведен из экологически чистого пластика
- Защита от брызг и пыли
- Всплывание на поверхность
- Автоотключение через 1 час
- Включение вспышки при попадании в воду
- 2 колбы ARTec 360°



4xAA батареи входят в комплект



СЕРИЯ КОМПАКТ

Светодиодные фонари серии Compact, выполненные из прочных и легких металлов, отличаются стильным дизайном и компактными размерами.

Другие преимущества серии компакт:

- Противоскользящие кнопки
- Удобные батарейные блоки
- Качественная проработка деталей
- Удобное крепление различных видов

TL030



- Стильный и лаконичный дизайн
- Компактный корпус
- Противоскользящая кнопка включения/выключения

| | |
|--------------------------|------------|
| Источник света: | 1 LED |
| Мощность: | 1W |
| Яркость свечения: | 90Lm |
| Размеры: | 26*100мм |
| Время автономной работы: | 240 минут* |
| Степень защиты: | IP20 |
| Кол-во штук в упаковке: | 50/300 |
| Art. number: | 12926 |

* Время работы фонаря обусловлено емкостью батарей

3xAAA батареи в комплект не входят

TL035



- Оригинальный дизайн
- Компактный корпус
- Противоскользящая кнопка включения/выключения

| | |
|--------------------------|------------|
| Источник света: | 9 LED |
| Мощность: | 1W |
| Яркость свечения: | 13 000mcd |
| Размеры: | 85x25мм |
| Время автономной работы: | 240 минут* |
| Степень защиты: | IP20 |
| Кол-во штук в упаковке: | 50/100 |
| Art. number: | 12931 |

* Время работы фонаря обусловлено емкостью батарей

3xAAA батареи в комплект не входят

TL036



- Компактный корпус повышенной прочности
- На корпус нанесены насечки, надежно фиксирующие фонарь в руке
- Фонарь оснащен противоскользящей кнопкой включения/выключения

| | |
|--------------------------|-----------|
| Источник света: | 12 LED |
| Мощность: | 1,2W |
| Яркость свечения: | 13 000mcd |
| Размеры: | 83x28,5мм |
| Время автономной работы: | 240 минут |
| Степень защиты: | IP20 |
| Кол-во штук в упаковке: | 50/100 |
| Art. number: | 12932 |

* Время работы фонаря обусловлено емкостью батарей

3xAAA батареи в комплект не входят

TL037



- Компактный корпус
- Оснащен фиксирующей скобой, которая надежно фиксирует фонарь при ношении позволяет прикрепить к обложке, карману или прочим поверхностям небольшой толщины
- Поворотный механизм включения

| | |
|--------------------------|-----------|
| Источник света: | 1 LED |
| Мощность: | 0,5W |
| Яркость свечения: | 25-30Lm |
| Размеры: | 77x17мм |
| Время автономной работы: | 240 минут |
| Степень защиты: | IP20 |
| Кол-во штук в упаковке: | 50/200 |
| Art. number: | 12933 |

* Время работы фонаря обусловлено емкостью батарей

1xAAA батареи в комплект не входят



TL031



- Изготовлен из легкого прочного материала и имеет качественное порошковое покрытие корпуса
- Включается поворотным кольцом с противоскользящей резьбой
- Оснащен надежным карабином и открывалкой
- Может использоваться как брелок



4xAG3 батареи входят в комплект

| | |
|--------------------------|-----------|
| Источник света: | 1 LED |
| Мощность: | 0,06W |
| Яркость свечения: | 13 000mcd |
| Размеры: | 92x14мм |
| Время автономной работы: | 240 минут |
| Степень защиты: | IP20 |
| Кол-во штук в упаковке: | 50/500 |
| Art. number: | 12927 |

TL032



- Изготовлен из легкого прочного материала и имеет качественное порошковое покрытие корпуса
- Включается поворотным кольцом с противоскользящей резьбой
- Оснащен надежным карабином и открывалкой
- Может использоваться как брелок



4xAG3 батареи входят в комплект

| | |
|--------------------------|-----------|
| Источник света: | 1 LED |
| Мощность: | 0,06W |
| Яркость свечения: | 13 000mcd |
| Размеры: | 130x14мм |
| Время автономной работы: | 240 минут |
| Степень защиты: | IP20 |
| Кол-во штук в упаковке: | 50/500 |
| Art. number: | 12928 |

TL033



- Корпус фонаря оснащен противоскользящей вставкой
- Удобно лежит в руке
- Качественное исполнение
- Легкий вес



1xAA батареи в комплект не входят

| | |
|--------------------------|-----------|
| Источник света: | 3 LED |
| Мощность: | 0,3W |
| Яркость свечения: | 13 000mcd |
| Размеры: | 127x27мм |
| Время автономной работы: | 240 минут |
| Степень защиты: | IP20 |
| Кол-во штук в упаковке: | 50/100 |
| Art. number: | 12929 |

TL034



- Корпус фонаря выполнен из качественных и прочных материалов
- Оснащен удобной кнопкой включения/выключения
- Компактный корпус
- Корпус фонаря оснащен противоскользящей вставкой
- Удобно лежит в руке
- Легкий вес



2xAA батареи в комплект не входят

| | |
|--------------------------|-----------|
| Источник света: | 3 LED |
| Мощность: | 0,3W |
| Яркость свечения: | 13 000mcd |
| Размеры: | 188x26мм |
| Время автономной работы: | 240 минут |
| Степень защиты: | IP20 |
| Кол-во штук в упаковке: | 50/100 |
| Art. number: | 12930 |

СЕРИЯ SOLAR

Светодиодные фонари на солнечной батарее серии заряжаются сами и работают очень долго. Фонари сделаны из прочных материалов, удобно лежат в руке и обладают ярким световым потоком и высокой степенью защиты от агрессивных сред IP44. Такой фонарь станет незаменимым помощником в долгом туристическом походе или путешествии без доступа к источникам энергии.

 - аккумуляторный источник питания

E711



- Не требует подключения к сети для подзарядки
- Эргономичный металлический корпус
- Зарядка даже в пасмурную погоду

| | |
|--------------------------|-----------|
| Источник света: | 1LED |
| Мощность: | 0,1W |
| Яркость свечения: | до 157 Lm |
| Размеры: | 253x54мм |
| Время автономной работы: | 15 часов |
| Степень защиты: | IP44 |
| Кол-во штук в упаковке: | 33 |
| Art. number: | 12916 |

1800mAh 

E715



- Не требует подключения к сети для подзарядки
- Эргономичный металлический корпус
- Зарядка даже в пасмурную погоду
- Встроенный компас

| | |
|--------------------------|----------|
| Источник света: | 5LED |
| Мощность: | 0,3W |
| Яркость свечения: | 190Lm |
| Размеры: | 121x23мм |
| Время автономной работы: | 8 часов |
| Степень защиты: | IP44 |
| Кол-во штук в упаковке: | 276 |
| Art. number: | 12914 |

800mAh 

E717



- Не требует подключения к сети для подзарядки
- Эргономичный металлический корпус
- Зарядка даже в пасмурную погоду

| | |
|--------------------------|----------|
| Источник света: | 7LED |
| Мощность: | 0,5W |
| Яркость свечения: | 283Lm |
| Размеры: | 183x36мм |
| Время автономной работы: | 8 часов |
| Степень защиты: | IP44 |
| Кол-во штук в упаковке: | 33 |
| Art. number: | 12915 |

1800mAh 

СЕРИЯ HEADLIGHT

Светодиодные головные фонари серии **HeadLight** – это надежные и незаменимые помощники в ремонтных и спасательных работах. Фонари также пригодятся охотникам, спелеологам, туристам, рыбакам и многим другим.

Преимущества светодиодных головных фонарей:

- Фонарь снабжен с внутренней стороны мягким поролоном
- Регулируемая размерная лента
- Компактный размер
- Регулируемый угол наклона фонаря
- различные режимы работы
- Широкий угол распространения
- Ударопрочный пластик корпуса не боится влаги и пыли.

TH2256



- 3 режима работы: супер яркий белый, средний белый и постоянный красный свет
- Угол распространения света - 170 градусов
- Длительное время автономной работы



TH2250



- Регулируемая размерная лента снабжена поперечной полосой
- Регулируемый угол наклона фонаря до 170 градусов
- 3 режима работы: супер яркий свет (10LED)/экономичный (4LED)/мигающий (10LED)
- Широкий угол распространения света - 170 градусов
- Длительное время автономной работы

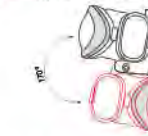

TH2251



- Регулируемая размерная лента снабжена поперечной полосой
- Регулируемый угол наклона фонаря до 90 градусов
- Специальная линза усиливает световой поток с углом распространения света 90°
- Длительное время автономной работы



TH2253



- 2 режима работы: яркий белый и постоянный красный свет
- Угол распространения света - 170 градусов
- Длительное время автономной работы



TH2260



- Мягкий прочный пластик
- Удобное и надежное крепление на голове
- Средняя яркость свечения 2-ух режимов – постоянный и мигающий
- Удобная кнопка включения, расположенная сверху фонаря

| | |
|--------------------------|---------------------------------|
| Источник света: | 6 супер ярких белых светодиодов |
| Мощность: | 6x0.1W |
| Яркость свечения: | 12000-15000mcd |
| Размеры: | 72x47x40мм |
| Время автономной работы: | до 24 часов* |
| Степень защиты: | IP44 |
| Кол-во штук в упаковке: | 50 |
| Art. number: | 12663 |

* Время работы фонаря обусловлено емкостью батарей

3xAAA  батареи в комплект не входят

| | |
|--------------------------|----------------------------------|
| Источник света: | 10 супер ярких белых светодиодов |
| Мощность: | 10x0.1W |
| Яркость свечения: | 12000-15000mcd |
| Размеры: | 68x52x60мм |
| Время автономной работы: | до 24 часов* |
| Степень защиты: | IP44 |
| Кол-во штук в упаковке: | 48 |
| Art. number: | 12664 |

* Время работы фонаря обусловлено емкостью батарей

3xAAA  батареи в комплект не входят

| | |
|--------------------------|-------------------------------|
| Источник света: | 1 супер яркий белый светодиод |
| Мощность: | 0.5W |
| Яркость свечения: | 12000-15000mcd |
| Размеры: | 35x50x28мм |
| Время автономной работы: | до 24 часов* |
| Степень защиты: | IP44 |
| Кол-во штук в упаковке: | 100 |
| Art. number: | 12661 |

* Время работы фонаря обусловлено емкостью батарей

2xCR2032  батареи входят в комплект

| | |
|--------------------------|--------------------------------|
| Источник света: | 3 супер ярких белых светодиода |
| Мощность: | 3x0.1W |
| Яркость свечения: | 12000-15000mcd |
| Размеры: | 72x38x40мм |
| Время автономной работы: | до 24 часов* |
| Степень защиты: | IP44 |
| Кол-во штук в упаковке: | 100 |
| Art. number: | 12662 |

* Время работы фонаря обусловлено емкостью батарей

3xAAA  батареи в комплект не входят

| | |
|--------------------------|--------------------|
| Источник света: | 2 белых светодиода |
| Мощность: | 2x0.1W |
| Яркость свечения: | 12000-15000mcd |
| Размеры: | 90x60x35мм |
| Время автономной работы: | до 200 часов* |
| Степень защиты: | IP20 |
| Кол-во штук в упаковке: | 80 |
| Art. number: | 12666 |

* Время работы фонаря обусловлено емкостью батарей

2xAAA  батареи в комплект не входят

СЕРИЯ SWEETHOME

Аккумуляторные ручные фонари серии **SweetHome** – стильные, яркие и эргономичные. Фонари заряжаются от сети, имеют встроенные аккумулятор и несколько режимов свечения либо дополнительную подсветку для использования в качестве ночника. Длительный срок службы и высокое качество исполнения делают фонари серии SweetHome незаменимыми помощниками в доме и на природе.



TL040



- Встроенная вилка – есть
- Время зарядки - 8 часов
- Режимы – яркий 4ч. / экономичный 6ч./off
- Легкий

| | |
|--------------------------|--------------------------------|
| Источник света: | 7LED |
| Мощность: | 0,6W |
| Яркость свечения: | 56Lm |
| Размеры: | 226*45*44,8мм |
| Время автономной работы: | яркий 4ч. /экономичный 6ч./off |
| Степень защиты: | IP20 |
| Кол-во штук в упаковке: | 80 |
| Art. number: | 12955 |

500mAh

TL041



- Встроенная вилка – есть
- Время зарядки - 11 часов
- Режимы – яркий 5ч. / экономичный 6,5ч./off

| | |
|--------------------------|----------------------------------|
| Источник света: | 9LED |
| Мощность: | 0,7W |
| Яркость свечения: | 72Lm |
| Размеры: | 200*44*45мм |
| Время автономной работы: | яркий 5ч. /экономичный 6,5ч./off |
| Степень защиты: | IP20 |
| Кол-во штук в упаковке: | 90 |
| Art. number: | 12956 |

700mAh

TL042



- Встроенная вилка – есть
- Время зарядки - 12 часов
- Режимы – яркий 5ч. / экономичный 6,5ч. /ночник/off

| | |
|--------------------------|--|
| Источник света: | 9+3LED |
| Мощность: | 0,7W |
| Яркость свечения: | 72Lm |
| Размеры: | 241,5*43,5*43,5мм |
| Время автономной работы: | яркий 5ч. /экономичный 6,5ч. /ночник/off |
| Степень защиты: | IP20 |
| Кол-во штук в упаковке: | 60 |
| Art. number: | 12957 |

800mAh

TL043



- Встроенная вилка – есть
- Время зарядки - 8 часов
- Режимы – яркий 2ч. / экономичный 4ч./off

| | |
|--------------------------|--------------------------------|
| Источник света: | 7 LED |
| Мощность: | 0,6W |
| Яркость свечения: | 72Lm |
| Размеры: | 160*37,5*37мм |
| Время автономной работы: | яркий 2ч. /экономичный 4ч./off |
| Степень защиты: | IP20 |
| Кол-во штук в упаковке: | 120 |
| Art. number: | 12958 |

300mAh

СЕРИЯ CAMPING

Удобные мощные фонари серии **Camping** обладают целым рядом преимуществ:

- Защита от избыточного заряда аккумулятора
- Удобная ручка для переноски
- Работает только от батареи

TL12



Цвет: фиолетовый Art. 12935

Цвет: оранжевый Art. 12936

Цвет: синий Art. 12934

- Раскладывается поворотом и растягиванием полупрозрачной пластиковой «гармошки»
- Режим «мигание»
- Легкий
- Супер компактный

| | |
|--------------------------|----------------------------|
| Источник света: | 5LED |
| Мощность: | 0,3W |
| Яркость свечения: | 15 000mcd |
| Размеры: | 93*65*67мм |
| Время автономной работы: | зависит от ёмкости батареи |
| Степень защиты: | IP20 |
| Кол-во штук в упаковке: | 48 |
| Art. number: | 12934; 12935; 12936 |

3xAAA батареи в комплект не входят

TL5 DC



- Возможность потолочного крепления
- Защита от избыточного заряда аккумулятора
- Защита аккумулятора от сильной разрядки
- Складная ручка для переноски
- Специальный отражатель
- Работает только от батареи (DC)
- Встроенный в корпус шнур для подключения к сети 230В

| | |
|--------------------------|---------------|
| Источник света: | 24LED |
| Мощность: | 1,5W |
| Яркость свечения: | 200Lm |
| Размеры: | 285x160x160мм |
| Время автономной работы: | 15 часов |
| Степень защиты: | IP20 |
| Кол-во штук в упаковке: | 8 |
| Art. number: | 12640 |

4V 5.5AH

TL11



- Фонарь выполнен из качественных материалов и имеет привлекательный внешний вид
- Потребляет мало энергии
- Яркость светового потока можно отрегулировать диммером
- Фонарь оснащен удобной ручкой для переноски

| | |
|--------------------------|----------------------------|
| Источник света: | 16LED |
| Мощность: | 1W |
| Яркость свечения: | 62Lm |
| Размеры: | 95x175 см |
| Время автономной работы: | зависит от ёмкости батареи |
| Степень защиты: | IP20 |
| Кол-во штук в упаковке: | 24 |
| Art. number: | 12938 |

3xAAA батареи в комплект не входят

Серия TH2290*



TH 2295
(TH93C)
Art. 12653



TH 2294
(TH93B)
Art. 12652



TH 2293
(TH93A)
Art. 12651



| Наименование: | TH2293 | TH2294 | TH2295 |
|--------------------------|-------------|-------------|--------------|
| Источник света: | 4LED | 7LED | 15LED |
| Источник питания: | 4V 0.5AH | 4V 0.8AH | 2x4V 0.5AH |
| Размеры: | 133x67x67мм | 153x78x80мм | 185x97x100мм |
| Время автономной работы: | 7 часов | 15 часов | 7 часов |
| Степень защиты: | IP20 | IP20 | IP20 |
| Кол-во штук в упаковке: | 60 | 40 | 20 |
| Art. number: | 12651 | 12652 | 12653 |

- Специальный отражатель
- Защита от избыточного заряда аккумулятора

см. таблицу

TL9 DC



- Два световых режима: ближний и дальний свет
- Специальный отражатель
- Защита от избыточного заряда аккумулятора
- Удобная ручка для переноски
- Может выступать в качестве источника зарядки для различных мобильных устройств через USB-порт
- Заряжается от сети 220В, кабель в комплекте

| | |
|--------------------------|---|
| Источник света: | 3LED |
| Мощность: | 9W |
| Источник питания: | 230V/50Hz USB2.0 5V |
| Яркость свечения: | 350Lm |
| Размеры: | 138*123*206мм |
| Время автономной работы: | 8 часов - ближний свет 3 часа - дальний свет |
| Степень защиты: | IP20 |
| Кол-во штук в упаковке: | 12 |
| Art. number: | 12937 |

4V 6AH USB

TL23



- Два вида крепления: магнит, крючок
- 2 режима свечения:
- 8 LED
- 3 LED

| | |
|--------------------------|----------------------------|
| Источник света: | 18+3LED |
| Мощность: | 0.9W |
| Яркость свечения: | 12 000mcd |
| Размеры: | 210x60x30мм |
| Время автономной работы: | зависит от емкости батареи |
| Степень защиты: | IP42 |
| Кол-во штук в упаковке: | 96 |
| Art. number: | 12961 |

3xAAA батареи в комплект не входят



LL-122



| Модель | Кол-во LED | Цвет корпуса | Световой поток | Кол-во штук в упаковке | Art.number дневной (6500K) |
|--------|------------|--------------|----------------|------------------------|----------------------------|
| LL-122 | 1LED | серебро | 950Lm | 17 | 12069 |

Компактный размер
 Корпус выполнен из алюминия, литого под давлением
 Закаленное стекло с повышенной ударопрочностью
 Специальная конструкция корпуса со скобой для облегчения установки
 Применение: уличное освещение, архитектурная художественная подсветка зданий, малых и средних объектов ландшафтной архитектуры, торговых площадей и общественных помещений.

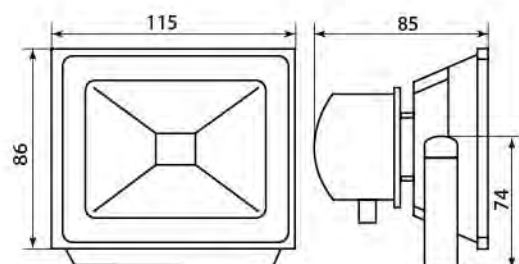
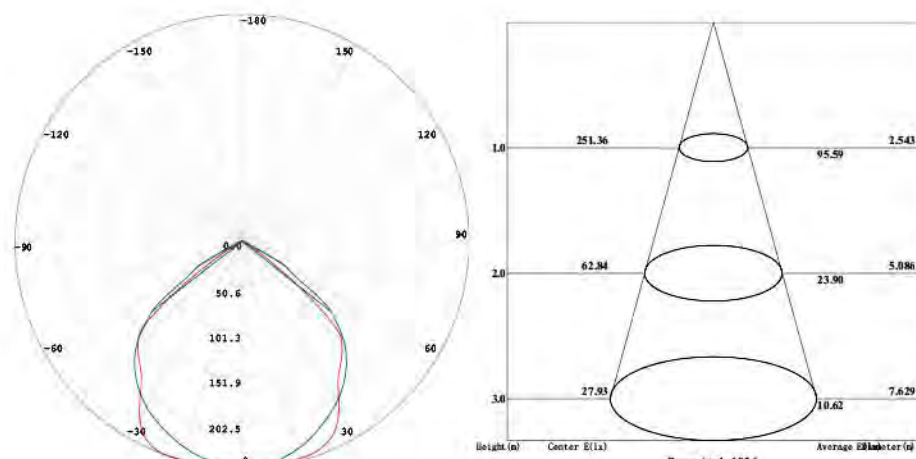

LL-271



| Модель | Кол-во LED | Световой поток | Мощность | Кол-во штук в упаковке | Цвет корпуса | Цвет свечения | Art.number |
|--------|------------|----------------|----------|------------------------|--------------|-----------------|------------|
| LL-271 | 1LED COB | 960 Lm | 10W | 20 | серебро | RGB | 12184 |
| | | | | | | желтый | 12201 |
| | | | | | | зеленый | 12193 |
| | | | | | | красный | 12197 |
| | | | | | | синий | 12189 |
| | | | | | | белый (4000K) | 12188 |
| | | | | | | дневной (6400K) | 12183 |

Новый супертонкий светодиодный прожектор Feron LL-271 малой мощности.
 Все прожекторы этой серии отличаются следующими характеристиками: Яркий светодиодный чип последнего поколения, прекрасные показатели светового потока и энергоэффективности. Высочайший уровень защищенности IP66; высокое качество сборки и комплектующих, прочный корпус – закаленное стекло и алюминий, литой под давлением.
 Легкий вес и компактные размеры позволяют осуществлять монтаж в условиях ограниченного пространства, прожекторы оснащены удобной скобой для монтажа.

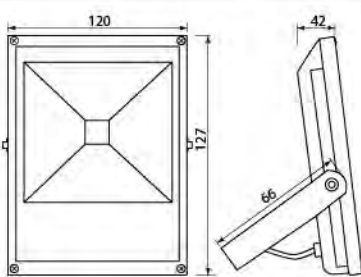

LL-272



| Модель | Кол-во LED | Световой поток | Мощность | Кол-во штук в упаковке | Цвет корпуса | Цвет свечения | Art.number |
|--------|------------|----------------|----------|------------------------|--------------|-----------------|------------|
| LL-272 | 1LED COB | 2400Lm | 20W | 15 | серебро | RGB | 12185 |
| | | | | | | желтый | 12202 |
| | | | | | | зеленый | 12194 |
| | | | | | | красный | 12198 |
| | | | | | | синий | 12190 |
| | | | | | | белый (4000K) | 12170 |
| | | | | | | дневной (6400K) | 12166 |

Прожектор средней мощности Супертонкий, подходит для размещения на узких карнизах или в ограниченных пространствах
 Корпус выполнен из алюминия, литого под давлением
 Закаленное стекло с повышенной ударопрочностью
 Специальная конструкция корпуса со скобой для облегчения установки
 Применение: уличное освещение, архитектурная подсветка малых объектов архитектуры и ландшафта, торговых площадей и общественных помещений.

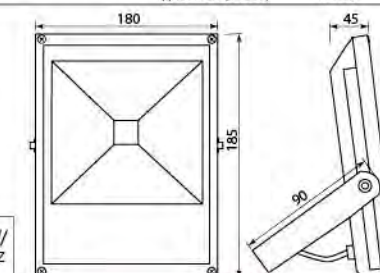

LL-273



| Модель | Кол-во LED | Световой поток | Мощность | Кол-во штук в упаковке | Цвет корпуса | Цвет свечения | Art.number |
|--------|------------|----------------|----------|------------------------|--------------|-----------------|------------|
| LL-273 | 1LED COB | 3600Lm | 30W | 10 | серебро | RGB | 12186 |
| | | | | | | желтый | 12203 |
| | | | | | | зеленый | 12195 |
| | | | | | | красный | 12199 |
| | | | | | | синий | 12191 |
| | | | | | | белый (4000K) | 12171 |
| | | | | | | дневной (6400K) | 12167 |

Прожектор большой мощности компактного размера Супертонкий, подходит для размещения на узких карнизах или в ограниченных пространствах
 Корпус выполнен из алюминия, литого под давлением
 Закаленное стекло с повышенной ударопрочностью
 Специальная конструкция корпуса со скобой для облегчения установки
 Применение: архитектурная подсветка зданий, ландшафта, торговых площадей, малых спортивных объектов и общественных помещений.

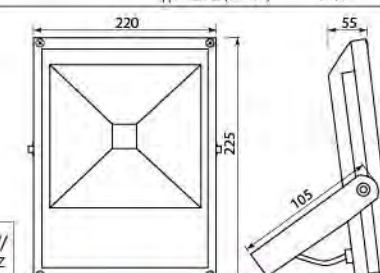

LL-275



| Модель | Кол-во LED | Световой поток | Мощность | Кол-во штук в упаковке | Цвет корпуса | Цвет свечения | Art.number |
|--------|------------|----------------|----------|------------------------|--------------|-----------------|------------|
| LL-275 | 1LED COB | 6400Lm | 50W | 7 | серебро | RGB | 12187 |
| | | | | | | желтый | 12204 |
| | | | | | | зеленый | 12196 |
| | | | | | | красный | 12200 |
| | | | | | | синий | 12192 |
| | | | | | | белый (4000K) | 12172 |
| | | | | | | дневной (6400K) | 12168 |

Прожектор большой мощности Супертонкий, подходит для размещения на узких карнизах или в ограниченных пространствах
 Корпус выполнен из алюминия, литого под давлением
 Закаленное стекло с повышенной ударопрочностью
 Специальная конструкция корпуса со скобой для облегчения установки
 Применение: уличное освещение, архитектурная подсветка зданий и подвездных территорий, ландшафта, торговых и складских площадей, малых и средних спортивных объектов, общественных помещений.

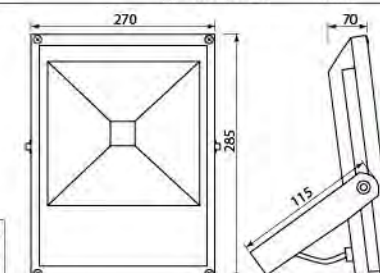

LL-222



| Модель | Кол-во LED | Световой поток | Мощность | Кол-во штук в упаковке | Цвет корпуса | Цвет свечения | Art.number |
|--------|------------|----------------|----------|------------------------|--------------|-----------------|------------|
| LL-222 | 1LED COB | 950Lm | 10W | 20 | серебро | дневной (6400K) | 12125 |

Прожектор малой мощности Корпус выполнен из алюминия, литого под давлением
 Закаленное стекло с повышенной ударопрочностью
 Специальная конструкция корпуса со скобой для облегчения установки
 Применение: сигнальное и/или экономичное освещение малых околоподвездных и прилегающих территорий, складских, торговых и общественных помещений.
 Уровень освещенности для датчика: <3Lux-дневной свет.
 Расстояние обнаружения: 8 метров
 Время задержки: <12сек-10мин
 Угол обнаружения 120°

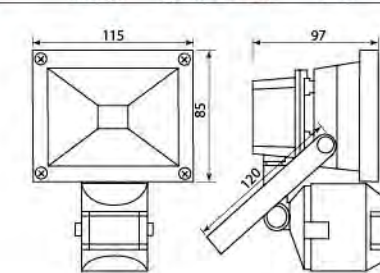

LL-232



| Модель | Кол-во LED | Световой поток | Мощность | Кол-во штук в лице | Цвет корпуса | Цвет свечения | ArtNumber |
|--------|------------|----------------|----------|--------------------|--------------|-----------------|-----------|
| LL-232 | 1LED COB | 2850Lm | 30W | 12 | серебро | дневной (6400K) | 12126 |

Пржектор средней мощности
Корпус выполнен из алюминия, литого под давлением
Закаленное стекло с повышенной ударопрочностью
Специальная конструкция корпуса со скобой для облегчения установки
Применение: сигнальное и/или экономичное освещение малых и средних околоподъездных и прилегающих территорий, складских, торговых и общественных помещений.
Уровень освещенности для датчика: <3Lux-дневной свет.
Расстояние обнаружения: 8 метров
Время задержки: <12сек-10мин
Угол обнаружения 120°

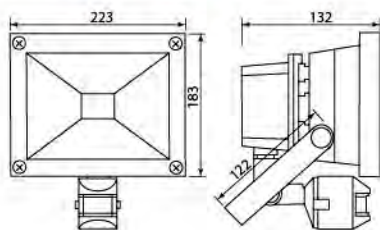

LL-233



| Модель | Кол-во LED | Световой поток | Мощность | Кол-во штук в лице | Цвет корпуса | Цвет свечения | ArtNumber |
|--------|------------|----------------|----------|--------------------|--------------|-----------------|-----------|
| LL-233 | 1LED COB | 4750Lm | 50W | 4 | серебро | дневной (6400K) | 12127 |

Пржектор большой мощности
Корпус выполнен из алюминия, литого под давлением
Закаленное стекло с повышенной ударопрочностью
Специальная конструкция корпуса со скобой для облегчения установки
Применение: сигнальное и/или экономичное освещение средних и больших околоподъездных и прилегающих территорий, складских, торговых и общественных помещений.
Уровень освещенности для датчика: <3Lux-дневной свет.
Расстояние обнаружения: 8 метров
Время задержки: <12сек-10мин
Угол обнаружения 120°

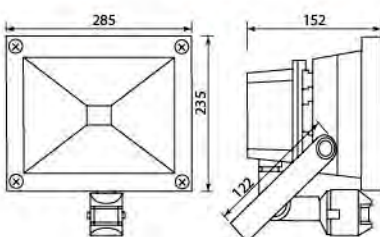

LL-149



| Модель | Кол-во LED | Световой поток | Мощность | Кол-во штук в лице | Цвет корпуса | Цвет свечения | ArtNumber |
|--------|------------|----------------|-----------|--------------------|--------------|-----------------|-----------|
| LL-149 | 130LED | 650Lm | 130x0,06W | 8 | серебро | дневной (6400K) | 12109 |

Пржектор малой мощности.
Корпус выполнен из алюминия, литого под давлением
Закаленное стекло с повышенной ударопрочностью
Специальная конструкция корпуса и эстетичный дизайн позволяют размещать прожектор в видимых местах, не нарушая стиль экстерьера или интерьера. Благодаря компактному размеру прекрасно впишется в небольшие пространства.
Применение: уличное освещение, архитектурная подсветка малых и средних объектов архитектуры и ландшафта, подъездных дорожек и околоподъездной территории, торговых и небольших складских площадей, общественных помещений.

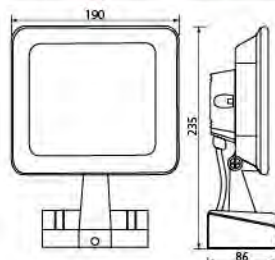

LL-153



| Модель | Кол-во LED | Световой поток | Мощность | Кол-во штук в лице | Цвет корпуса | Цвет свечения | ArtNumber |
|--------|------------|----------------|----------|--------------------|--------------|-----------------|-----------|
| LL-153 | 45LED | 200Lm | 45x0,06W | 16 | серебро | дневной (6400K) | 12120 |

Пржектор малой мощности.
Корпус выполнен из алюминия, литого под давлением
Закаленное стекло с повышенной ударопрочностью
Специальная конструкция корпуса и эстетичный дизайн позволяют размещать прожектор в видимых местах, не нарушая стиль экстерьера или интерьера. Благодаря компактному размеру прекрасно впишется в небольшие пространства.
Применение: уличное освещение, архитектурная подсветка малых и средних объектов архитектуры и ландшафта, подъездных дорожек и околоподъездной территории, торговых и небольших складских площадей, общественных помещений.

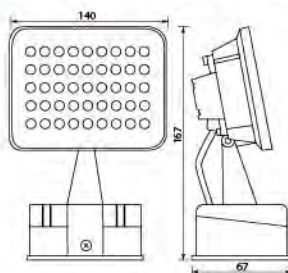

LL-204



| Модель | Кол-во LED | Световой поток | Мощность | Кол-во штук в лице | Цвет корпуса | Цвет свечения | ArtNumber |
|--------|------------|----------------|----------|--------------------|---------------|-----------------|-----------|
| LL-204 | 1LED | 600Lm | 6x1W | 20 | черный-желтый | дневной (6400K) | 12151 |

Пржектор малой мощности.
Корпус выполнен из алюминия, литого под давлением
Закаленное стекло с повышенной ударопрочностью
Специальная конструкция корпуса для переноски прожектора.
Суперкомпактный.
Применение: местное освещение рабочих поверхностей, небольших пространств

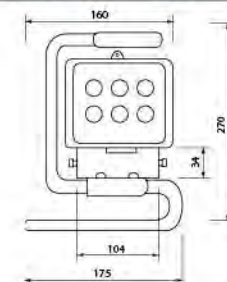

LL-260



| Модель | Кол-во LED | Световой поток | Мощность | Кол-во штук в лице | Цвет корпуса | Цвет свечения | ArtNumber |
|--------|------------|----------------|----------|--------------------|---------------|-----------------|-----------|
| LL-260 | 1LED COB | 950Lm | 10W | 12 | черный-желтый | дневной (6400K) | 12155 |

Пржектор малой мощности.
Корпус выполнен из алюминия, литого под давлением
Закаленное стекло с повышенной ударопрочностью
Специальная конструкция корпуса для переноски прожектора.
Суперкомпактный.
Применение: местное освещение рабочих поверхностей, небольших пространств

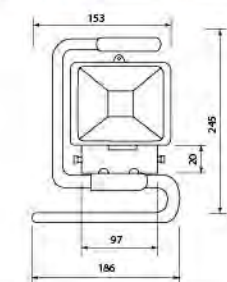

LL-261



| Модель | Кол-во LED | Световой поток | Мощность | Кол-во штук в лице | Цвет корпуса | Цвет свечения | ArtNumber |
|--------|------------|----------------|----------|--------------------|---------------|-----------------|-----------|
| LL-261 | 1LED COB | 2000Lm | 20W | 8 | черный-желтый | дневной (6400K) | 12156 |

Пржектор средней мощности.
Корпус выполнен из алюминия, литого под давлением
Закаленное стекло с повышенной ударопрочностью
Специальная конструкция корпуса для переноски прожектора.
Суперкомпактный.
Применение: местное освещение рабочих поверхностей среднего размера.

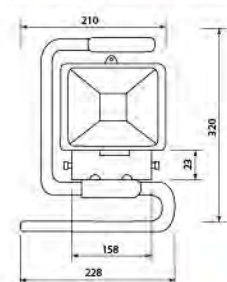

LL-262/LL-263



| Модель | Кол-во LED | Световой поток | Мощность | Кол-во штук в лице | Цвет корпуса | Цвет свечения | ArtNumber |
|--------|------------|----------------|----------|--------------------|--------------|-----------------|-----------|
| LL-262 | 1LED COB | 2000Lm | 20W | 8 | желтый | дневной (6400K) | 12157 |
| LL-263 | 2LED COB | 2x2000Lm | 2x20W | 6 | желтый | дневной (6400K) | 12165 |

Пржектор удвоенной мощности.
Корпус выполнен из алюминия, литого под давлением
Закаленное стекло с повышенной ударопрочностью
Специальная конструкция - штатив с регулировкой высоты как по стволу, так и с размахом треноги.
Удобен для переноски.
Применение: местное освещение больших рабочих поверхностей

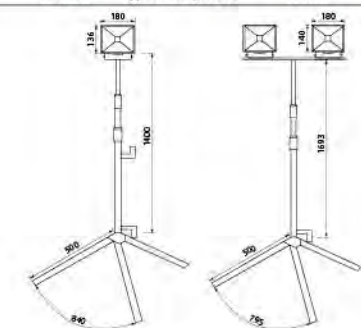

AL124 симметричный

Прожектор металлогалогенный для использования внутри помещений. Поставляется с лампой и пускателем ПРА в комплекте.



| | |
|----------------------|-----------|
| Мощность: | 70W |
| Патрон: | G12 |
| Габарит. размеры: | 225x120мм |
| Цвет корпуса: | серебро |
| Art. number: | 12430 |
| Кол-во штук в ящике: | 10 |

IP20

AL121 симметричный

Прожектор металлогалогенный для использования внутри помещений и на улице. Поставляется с лампой и ЭПРА в комплекте.



| | |
|----------------------|--------------|
| Мощность: | 35W |
| Патрон: | R7s |
| Габарит. размеры: | 178x218x70мм |
| Цвет корпуса: | серый |
| Art. number: | 12427 |
| Кол-во штук в ящике: | 10 |

IP44

SP03 ассиметричный

Прожектор металлогалогенный для использования внутри помещений и на улице. Поставляется с пускателем ПРА в комплекте.



| | |
|----------------------|------------------------|
| Мощность: | 70W/150W |
| Патрон: | R7s |
| Габарит. размеры: | 254x133x410мм |
| Цвет корпуса: | черный |
| Art. number: | 70W: 12401 150W: 12402 |
| Кол-во штук в ящике: | 4 |

IP65

SP07 ассиметричный

Прожектор металлогалогенный для использования внутри помещений и на улице. Поставляется с пускателем ПРА в комплекте.



| | |
|----------------------|------------------------|
| Мощность: | 70W/150W |
| Патрон: | R7s |
| Габарит. размеры: | 335x235x88мм |
| Цвет корпуса: | серый |
| Art. number: | 70W: 12420 150W: 12408 |
| Кол-во штук в ящике: | 4 |

IP65

SP010 симметричный

Прожектор металлогалогенный для использования внутри помещений и на улице. Поставляется с пускателем ПРА в комплекте.



| | |
|----------------------|-------------------------|
| Мощность: | 250W/400W |
| Патрон: | E40 |
| Габарит. размеры: | 415x150x483мм |
| Цвет корпуса: | черный |
| Art. number: | 250W: 12417 400W: 12407 |
| Кол-во штук в ящике: | 2 |

IP65

SP011 ассиметричный

Прожектор металлогалогенный для использования внутри помещений и на улице. Поставляется с пускателем ПРА в комплекте.



| | |
|----------------------|-------------------------|
| Мощность: | 250W/400W |
| Патрон: | E40 |
| Габарит. размеры: | 447x160x483мм |
| Цвет корпуса: | черный |
| Art. number: | 250W: 12403 400W: 12404 |
| Кол-во штук в ящике: | 2/1 |

IP65

SP026 симметричный

Прожектор металлогалогенный для использования внутри помещений. Поставляется с ПРА в комплекте.



| | |
|----------------------|---------------|
| Мощность: | 150W |
| Патрон: | R7s |
| Габарит. размеры: | 310x260x110мм |
| Цвет корпуса: | белый, серый |
| Art. number: | 12418 |
| Кол-во штук в ящике: | 6 |

IP20

SP70 симметричный

Прожектор металлогалогенный для использования внутри помещений и на улице. Поставляется с ПРА в комплекте.



| | |
|----------------------|---------------|
| Мощность: | 150W |
| Патрон: | R7s |
| Габарит. размеры: | 282x212x175мм |
| Цвет корпуса: | белый, черный |
| Art. number: | 12421 |
| Кол-во штук в ящике: | 4 |

IP65

HL31

Прожектор для использования внутри помещений. Поставляется в трех типоразмерах: (в дюймах): 12", 14", 16".



| | |
|----------------------|--|
| Мощность: | 60W |
| Патрон: | E27 |
| Габарит. размеры: | 12" D315x300мм 14" D355x360мм 16" D410x385мм |
| Art. number: | 12" 12059 14" 12058 16" 12057 |
| Кол-во штук в ящике: | 12" 20шт. 14" 10шт. 16" 10шт. |

IP20

HL37

Прожектор для использования внутри помещений. Поставляется в трех типоразмерах: (в дюймах): 12", 14", 16".



| | |
|---------------------------------|--|
| Мощность: | 60W |
| Патрон: | E27 |
| Габарит. размеры (размер-цель): | 12" D315x330мм+430мм 14" D362x330мм+280мм 16" D410x340мм+280мм |
| Art. number: | 12" 12062 14" 12061 16" 12060 |
| Кол-во штук в ящике: | 12" 20шт. 14" 10шт. 16" 10шт. |

IP20

HL38

Прожектор для использования внутри помещений.



| | |
|----------------------|--|
| Мощность: | 60W/100W |
| Патрон: | E27/E40 |
| Габарит. размеры: | 12" D305x275мм 14" D350x295мм 16" D390x380мм 18" D470x425мм 20" D520x480мм 22" D570x455мм |
| Art. number: | 12" 12064 14" 12065 16" 12063 18" 12176 20" 12177 22" 12178 |
| Кол-во штук в ящике: | 20шт. |

IP20

AL9101

Прожектор под энергосберегающую лампу.



| | |
|----------------------|-----------|
| Наименование: | AL9101 |
| Мощность: | ESB 45W |
| Патрон: | E27 |
| Габарит. размеры: | 310x500мм |
| Art. number: | 12035 |
| Кол-во штук в ящике: | 1 |

IP43

GL2602/2702

Прожектор переносной, на штативе. Поставляется в комплекте с галогенными лампами. Длина шнура - 2м.



| | | |
|----------------------|-------------|--------------|
| Наименование: | GL2602 | GL2702 |
| Мощность: | 2x150W | 2x500W |
| Патрон: | J78 : 2xR7s | J118 : 2xR7s |
| Габарит. размеры: | 1725x500мм | 1810x500мм |
| Цвет корпуса: | желтый | желтый |
| Art. number: | 12028 | 12029 |
| Кол-во штук в ящике: | 10 | 10 |

IP44

AL9105

Прожектор под металлогалогенную лампу и поставляется в комплекте с ПРА



| | |
|----------------------|-----------|
| Наименование: | AL9105 |
| Мощность: | MHB 400W |
| Патрон: | E40 |
| Габарит. размеры: | 500x550мм |
| Art. number: | 12406 |
| Кол-во штук в ящике: | 1 |

IP44

HL14600

E27 патрон (для HL31, HL38) и E40 патрон (для HL38)



230V/50Hz Art. number E27: 22330 Art. number E40: 12179

LL-139

Подставка для прожектора



Art. number: 12097

HL30

Рассеиватель для HL38 22" D560мм



Art. number: 12180



ВАЖНОСТЬ КАЧЕСТВЕННОГО И КРАСИВОГО УЛИЧНОГО ОСВЕЩЕНИЯ СЛОЖНО ПЕРЕОЦЕНИТЬ – ЭТО И ЭСТЕТИКА ОКРУЖАЮЩЕГО НАС ЛАНДШАФТА, И НАША БЕЗОПАСНОСТЬ.

В ассортименте Feron представлен весь спектр уличного освещения – мощные трассовые фонари для улиц и трасс, садово-парковые светильники разных модификаций и типов крепления, газонные светильники разнообразных стилистических направлений, светильники для грунта и тротуаров.

Уличные светильники Feron отвечают всем высоким стандартам, которые диктует сегодняшний день – выполненные из качественных материалов по новейшим технологиям, они экономичны, безопасны и долговечны. Наши дизайнеры следят за последними тенденциями ландшафтной архитектуры и создают современные и актуальные модели светильников.





PL238
материал:
пластик
высота: 350мм
диаметр: 72мм
1LED белый
Art. 06108



GL86
материал: пластик,
полистоун
высота: 425мм
диаметр: 80мм
1LED белый
Art. 06133



GL87
материал: пластик,
полистоун
высота: 425мм
диаметр: 80мм
1LED белый
Art. 06134



GL88
материал: пластик,
полистоун
высота: 430мм
диаметр: 78мм
1LED RGB
Art. 06165



PL233
материал:
пластик
высота: 480мм
диаметр: 150мм
1LED белый
Art. 06028



PL236
материал:
пластик
высота: 440мм
диаметр: 78мм
1LED белый
Art. 06106



PL247
материал:
пластик
высота: 375мм
диаметр: 103мм
1LED белый
Art. 06130



PL237
материал:
пластик
высота: 340мм
диаметр: 70мм
1LED белый
Art. 06107



ST310A
материал:
пластик, металл
высота: 339мм
диаметр: 70мм
1LED белый
Art. 06132



ST701S
материал:
пластик, металл
высота: 459мм
диаметр: 68мм
1LED белый
Art. 06064



PL240
материал: пластик
высота: 320мм
диаметр: 110мм
1LED белый
Art. 06117



GL95
материал: пластик
высота: 430мм
диаметр: 65мм
1LED белый
Art. 06173



GL98A
материал: пластик
высота: 431мм
диаметр: 126мм
1LED белый
Art. 06027



GL92
материал: пластик
высота: 394мм
диаметр: 112мм
1LED белый
Art. 06029



PL242
материал: пластик
высота: 310мм
диаметр: 47мм
1LED белый
Art. 06175



PL500
материал: пластик
высота: 380мм
диаметр: 68мм
1LED белый
Art. 06083



PL261
материал: пластик
высота: 370мм
диаметр: 63мм
1LED белый
Art. 06224



PL250
материал: пластик
высота: 430мм
диаметр: 150мм
2LED белых
Art. 06171



PL248
материал: пластик
высота: 240мм
диаметр: 150мм
2LED белых
Art. 06221



GL16
 материал:
 пластик, полистоун
 размер:
 90*310мм
 1LED белый
 Art. 06176



GL17
 материал:
 пластик, полистоун
 размер:
 90* 310мм
 1LED белый
 Art. 06177



GL18
 материал:
 пластик, полистоун
 размер:
 90* 310мм
 1LED белый
 Art. 06178



PL246
 материал:
 пластик, металл
 размер:
 75*343мм
 1LED белый
 Art. 06219



PL249
 материал:
 пластик
 высота:
 380мм
 размер: 85x85мм
 1LED белый
 Art. 06172



PL242 мульти
 материал:
 пластик
 размер: 470x310мм
 1LED белый
 Art. 06212





CD712P
материал: полистоун, пластик
высота: 420мм
размер: 125x105мм
5LED белых
Art. 06067



CD712B
материал: полистоун, пластик
высота: 420мм
размер: 125x105мм
5LED белых
Art. 06066



GL96 (для водоемов)
материал: пластик
высота: 70мм
диаметр: 120мм
1LED RGB (цветной)
Art. 06087



FL006
материал: стекло
высота: 95мм
диаметр: 115мм
1LED белый
Art. 06105



E5220
материал: полистоун
высота: 240мм
размер: 140x150мм
2LED белых
Art. 06089



E32
материал: полистоун
высота: 290мм
размер: 200x200мм
3LED белых
Art. 06096



PL262
материал: PVC
размер: 68*155мм
4LED зеленый
Art. 06225



PL262
материал: PVC
размер: 68*155мм
4LED красный
Art. 06226



PL262
материал: PVC
размер: 68*155мм
4LED синий
Art. 06227



E70
материал: полистоун
высота: 315мм
размер: 170x160мм
1LED желтый
Art. 06163



E55
материал: полистоун
высота: 254мм
размер: 134x132мм
3LED желтых
Art. 06127



E60
материал: полистоун
высота: 240мм
размер: 130x110мм
2LED белых
Art. 06161



E81
материал: полистоун
высота: 250мм
размер: 170x165мм
1LED белый
Art. 06159



E82
материал: полистоун
высота: 240мм
размер: 160x160мм
1LED белый
Art. 06160



E80
материал: полистоун
высота: 190мм
размер: 140*110мм
1LED белый
Art. 06158



E48
материал: полистоун
высота: 257мм
размер: 197x120мм
3LED желтых
Art. 06120



E77
материал: полистоун
высота: 300мм
размер: 210x150мм
2LED желтых
Art. 06164

**ФИГУРЫ СО ЗВУКОВЫМ ЭФФЕКТОМ
(В НАТУРАЛЬНУЮ ВЕЛИЧИНУ)**

K5242
материал: полистоун
высота: 295мм
размер: 250x115мм
звук: кукарекает
Art. 06162



K5240/E52
материал: полистоун
высота: 248мм
размер: 222x127мм
звук: крякает
Art. 06124





PL263
материал:
PVC, ЭВА
размер:
170*170*60мм
1LED RGB
желтый
Art. 06243



PL263
материал:
PVC, ЭВА
размер:
170*170*60мм
1LED RGB
красный
Art. 06241



PL263
материал:
PVC, ЭВА
размер:
170*170*60мм
1LED RGB
сиреневый
Art. 06242



PL264
материал:
PVC, фибра
размер:
46*30*42мм
1LED RGB
зеленая
Art. 06246



PL264
материал:
PVC, фибра
размер:
46*30*42мм
1LED RGB
красная
Art. 06244



PL264
материал:
PVC, фибра
размер:
46*30*42мм
1LED RGB
красно-белая
Art. 06245

ИНТЕРЬЕРНЫЕ СВЕТИЛЬНИКИ В СТИЛИСТИКЕ ГАЗОННЫХ СВЕТИЛЬНИКОВ



PL244
Комплект декоративных
цветков с подсветкой
в упаковке 3 цветка:
оранжевый, розовый и белый
материал: пластик
Источник питания: 1xCR2032
(входят в комплект)
размер: 105x105мм
1 LED RGB
Art. 06218



PL304
материал:
PVC, ткань
высота:
800мм
3LED белых
белый
Art. 06236



PL304
материал:
PVC, ткань
высота:
800мм
3LED белых
желтый
Art. 06235



PL304
материал:
PVC, ткань
высота:
800мм
3LED белых
розовый
Art. 06234



PL302
материал:
PVC, ткань
высота:
700мм
3LED белых
Art. 06230



PL306
материал:
PVC, ткань,
керамика
полирезина
высота: 350мм
1LED белый
Art. 06240



PL303
материал:
PVC, ткань
высота:
750мм
1LED белый
белый
Art. 06233



PL303
материал:
PVC, ткань
высота:
750мм
1LED белый
желтый
Art. 06232



PL303
материал:
PVC, ткань
высота:
750мм
1LED белый
розовый
Art. 06231



PL305
материал:
PVC, ткань
высота:
600мм
1LED белый
белый
Art. 06238



PL305
материал:
PVC, ткань
высота:
600мм
1LED белый
желтый
Art. 06239



PL305
материал:
PVC, ткань
высота:
600мм
1LED белый
розовый
Art. 06237

PL307 ОРХИДЕЯ В ГОРШКЕ

декоративный
интерьерный светильник

Элегантная ветка орхидеи в горшке поможет украсить интерьер и придаст индивидуальности гостиной, спальне, кабинету или офисному пространству. Готовое решение в прозрачной вазе с декоративными камнями не требует дополнительного оформления и будет прекрасно смотреться как на мебели - столе, полке, тумбе - так и на полу.

Нежные лепестки и сочные листья выглядят абсолютно естественно, а имитация корней помогает достичь точного сходства с натуральным растением. В сумерках же или в темном помещении можно включить светодиодную подсветку соцветий для дополнительного подсветки помещения или ночного освещения в комнате. Мягкая рассеянная подсветка расставит дополнительные акценты и сделает комнату уютнее.

Использование светодиодов позволяет получить долгое стабильное свечение без использования сетевой электроэнергии – длительная работа от одного комплекта батарей обусловлена высокой энергоэффективностью этого источника света. Качественные материалы и большой срок службы светодиодов делают эту модель очень долговечной.



▶ **PL307**
материал:
пластик, стекло
высота ветки:
630мм
7LED белых
Источник питания:
3xAA (в комплект
не входят)
Цвет: сиреневый
Art. 06263



▶ **PL307**
материал:
пластик, стекло
высота ветки:
630мм
7LED белых
Источник питания:
3xAA (в комплект
не входят)
Цвет: малиновый
Art. 06260



▶ **PL307**
материал:
пластик, стекло
высота ветки:
630мм
7LED белых
Источник питания:
3xAA (в комплект
не входят)
Цвет: шампань
Art. 06261



▶ **PL307**
материал:
пластик, стекло
высота ветки: 630мм
7LED белых
Источник питания:
3xAA (в комплект
не входят)
Цвет: желто-
розовый
Art. 06262



PL301 ОРХИДЕЯ ветка

декоративный уличный светильник



▶ **PL301**
материал:
PVC, ткань
высота:
700мм
5LED белых
фиолетовый
Art. 06229



▶ **PL301**
материал:
PVC, ткань
высота:
700мм
5LED белых
розовый
Art. 06257



▶ **PL301**
материал:
PVC, ткань
высота:
700мм
5LED белых
белый
с желтым
Art. 06259



▶ **PL301**
материал:
PVC, ткань
высота:
700мм
5LED белых
белый
с розовым
Art. 06258



ПАРКОВЫЕ СВЕТИЛЬНИКИ



E5205
материал:
пластик
размер:
90*82*214 мм
Art. 06168



E5206
материал:
PVC, силикон
размер:
75*600 мм
1LED белый
Art. 06170



E5207
материал:
PVC, силикон
размер:
75*600мм
1LED белый
Art. 06220



PL300
материал:
PVC, ткань
высота:
700мм
9LED белых
Art. 06228



CD881
материал: пластик
высота батареи: 283мм
размер божьих коровок: 60мм
9LED красных
Art. 06082



PL265
материал: PVC
высота батареи : 180мм
длина гирлянды: 7, 5м
25LED RGB
Art. 06248
25LED белых
Art. 06247



E5208
материал:
PVC
размер:
D 270мм
24LED белый
Art. 06223

КРОТООТПУГИВАТЕЛИ



E5204
материал:
PVC
размер:
100*85*385мм
на солнечной батарее
Art. 06222



E5203B
материал:
пластик
размер:
45*370мм
батарей не входят в комплект
Art. 06169

Парковые фонари всегда пользовались большой популярностью. Хорошо подобранные уличные светильники являются частью дизайна загородного участка и прекрасно дополняют экстерьер дома.

Выбор уличных светильников полностью зависит от их назначения: декоративная подсветка ландшафта и дома; функциональная подсветка необходимых участков территории, крыльца, ступенек, бассейна, дорожек и так далее.

Торговая марка FERON предлагает серии уличных фонарей "Классика" и "Модерн", выполненные в дизайне старинных газовых светильников и обладающие различными вариантами крепления и монтажа. Во всех светильниках этих серий используется патрон E27 под лампу 60W или 100W.

Модели фонарей серий "Классика" и "Модерн" могут быть выполнены в следующих цветах:



РАЗМЕРНЫЕ ОБОЗНАЧЕНИЯ:

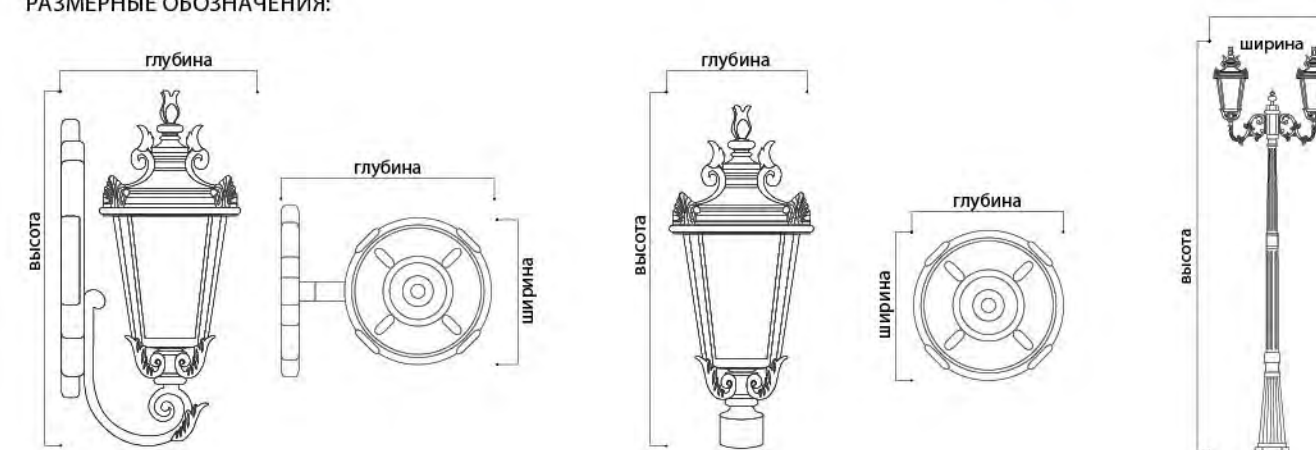

PL3801/ PL3701



| Модель | Кол-во ламп | Патрон | Мощность | Высота Н, мм | Ширина Н1, мм | Глубина Ф, мм | Цвет корпуса | Материал | Art.number |
|--------|-------------|--------|----------|--------------|---------------|---------------|---------------|----------|------------|
| PL3701 | 1 | E27 | 60W | 320 | 180 | 200 | черное золото | силумин | 11349 |
| PL3801 | 1 | E27 | 60W | 380 | 220 | 260 | черное золото | силумин | 11350 |

IP44 230V/50Hz

PL3803/ PL3703



| Модель | Кол-во ламп | Патрон | Мощность | Высота Н, мм | Ширина Н1, мм | Глубина Ф, мм | Цвет корпуса | Материал | Art.number |
|--------|-------------|--------|----------|--------------|---------------|---------------|---------------|----------|------------|
| PL3703 | 1 | E27 | 60W | 320 | 180 | 180 | черное золото | силумин | 11359 |
| PL3803 | 1 | E27 | 60W | 370 | 220 | 220 | черное золото | силумин | 11360 |

IP44 230V/50Hz

PL3804/ PL3704



| Модель | Кол-во ламп | Патрон | Мощность | Высота Н, мм | Ширина Н1, мм | Глубина Ф, мм | Цвет корпуса | Материал | Art.number |
|--------|-------------|--------|----------|--------------|---------------|---------------|---------------|----------|------------|
| PL3704 | 1 | E27 | 60W | 380 | 180 | 180 | черное золото | силумин | 11364 |
| PL3804 | 1 | E27 | 60W | 460 | 220 | 220 | черное золото | силумин | 11365 |

IP44 230V/50Hz

PL3805/ PL3705



| Модель | Кол-во ламп | Патрон | Мощность | Высота Н, мм | Ширина Н1, мм | Глубина Ф, мм | Цвет корпуса | Материал | Art.number |
|--------|-------------|--------|----------|--------------|---------------|---------------|---------------|----------|------------|
| PL3705 | 1 | E27 | 60W | 290 | 180 | 180 | черное золото | силумин | 11369 |
| PL3804 | 1 | E27 | 60W | 340 | 220 | 220 | черное золото | силумин | 11370 |

IP44 230V/50Hz

PL3806/ PL3706



| Модель | Кол-во ламп | Патрон | Мощность | Высота Н, мм | Ширина Н1, мм | Глубина Ф, мм | Цвет корпуса | Материал | Art.number |
|--------|-------------|--------|----------|--------------|---------------|---------------|---------------|----------|------------|
| PL3706 | 1 | E27 | 60W | 1000 | 180 | 180 | черное золото | силумин | 11374 |
| PL3806 | 1 | E27 | 60W | 1050 | 220 | 220 | черное золото | силумин | 11375 |

IP44 230V/50Hz

PL3807/ PL3707



| Модель | Кол-во ламп | Патрон | Мощность | Высота Н, мм | Ширина Н1, мм | Глубина Ф, мм | Цвет корпуса | Материал | Art.number |
|--------|-------------|--------|----------|--------------|---------------|---------------|---------------|----------|------------|
| PL3707 | 1 | E27 | 60W | 1620 | 180 | 180 | черное золото | силумин | 11379 |
| PL3807 | 1 | E27 | 60W | 2140 | 220 | 220 | черное золото | силумин | 11380 |

IP44 230V/50Hz

PL3808/ PL3708



| Модель | Кол-во ламп | Патрон | Мощность | Высота Н, мм | Ширина Н1, мм | Глубина Ф, мм | Цвет корпуса | Материал | Art.number |
|--------|-------------|--------|----------|--------------|---------------|---------------|---------------|----------|------------|
| PL3708 | 2 | E27 | 60W | 2200 | 560 | 180 | черное золото | силумин | 11384 |
| PL3808 | 2 | E27 | 60W | 2290 | 600 | 220 | черное золото | силумин | 11385 |

IP44 230V/50Hz

PL3809/ PL3709



| Модель | Кол-во ламп | Патрон | Мощность | Высота Н, мм | Ширина Н1, мм | Глубина Ф, мм | Цвет корпуса | Материал | Art.number |
|--------|-------------|--------|----------|--------------|---------------|---------------|---------------|----------|------------|
| PL3709 | 3 | E27 | 60W | 2200 | 560 | 560 | черное золото | силумин | 11389 |
| PL3809 | 3 | E27 | 60W | 2290 | 600 | 600 | черное золото | силумин | 11390 |

IP44 230V/50Hz

PL4001



| Модель | Кол-во ламп | Патрон | Мощность | Высота Н, мм | Ширина Н1, мм | Глубина Ф, мм | Цвет корпуса | Материал | Art.number |
|--------|-------------|--------|----------|--------------|---------------|---------------|---------------|----------|------------|
| PL4001 | 1 | E27 | 60W | 520 | 230 | 275 | черное золото | силумин | 11352 |
| | | | | | | | черный | | 11353 |



IP44 230V/50Hz

PL4002



| Модель | Кол-во ламп | Патрон | Мощность | Высота Н, мм | Ширина Н1, мм | Глубина Ф, мм | Цвет корпуса | Материал | Art.number |
|--------|-------------|--------|----------|--------------|---------------|---------------|---------------|----------|------------|
| PL4002 | 1 | E27 | 60W | 520 | 230 | 275 | черное золото | силумин | 11357 |
| | | | | | | | черный | | 11358 |



IP44 230V/50Hz

PL4003



| Модель | Кол-во ламп | Патрон | Мощность | Высота Н, мм | Ширина Н1, мм | Глубина Ф, мм | Цвет корпуса | Материал | Art.number |
|--------|-------------|--------|----------|--------------|---------------|---------------|---------------|----------|------------|
| PL4003 | 1 | E27 | 60W | 480 | 230 | 230 | черное золото | силумин | 11362 |
| | | | | | | | черный | | 11363 |



IP44 230V/50Hz

PL4004



| Модель | Кол-во ламп | Патрон | Мощность | Высота Н, мм | Ширина Н1, мм | Глубина Ф, мм | Цвет корпуса | Материал | Art.number |
|--------|-------------|--------|----------|--------------|---------------|---------------|---------------|----------|------------|
| PL4004 | 1 | E27 | 60W | 570 | 230 | 230 | черное золото | силумин | 11367 |
| | | | | | | | черный | | 11368 |



IP44 230V/50Hz

PL4005



| Модель | Кол-во ламп | Патрон | Мощность | Высота Н, мм | Ширина Н1, мм | Глубина Ф, мм | Цвет корпуса | Материал | Art.number |
|--------|-------------|--------|----------|--------------|---------------|---------------|---------------|----------|------------|
| PL4005 | 1 | E27 | 60W | 460 | 230 | 230 | черное золото | силумин | 11372 |
| | | | | | | | черный | | 11373 |



IP44 230V/50Hz

PL4006



| Модель | Кол-во ламп | Патрон | Мощность | Высота Н, мм | Ширина Н1, мм | Глубина Ф, мм | Цвет корпуса | Материал | Art.number |
|--------|-------------|--------|----------|--------------|---------------|---------------|---------------|----------|------------|
| PL4006 | 1 | E27 | 60W | 1200 | 230 | 230 | черное золото | силумин | 11377 |
| | | | | | | | черный | | 11378 |



IP44 230V/50Hz

PL4007



| Модель | Кол-во ламп | Патрон | Мощность | Высота Н, мм | Ширина Н1, мм | Глубина Ф, мм | Цвет корпуса | Материал | Art.number |
|--------|-------------|--------|----------|--------------|---------------|---------------|---------------|----------|------------|
| PL4007 | 1 | E27 | 60W | 2200 | 230 | 230 | черное золото | силумин | 11382 |
| | | | | | | | черный | | 11383 |



IP44 230V/50Hz

PL4008



| Модель | Кол-во ламп | Патрон | Мощность | Высота Н, мм | Ширина Н1, мм | Глубина Ф, мм | Цвет корпуса | Материал | Art.number |
|--------|-------------|--------|----------|--------------|---------------|---------------|---------------|----------|------------|
| PL4008 | 2 | E27 | 60W | 2350 | 680 | 230 | черное золото | силумин | 11387 |
| | | | | | | | черный | | 11388 |



IP44 230V/50Hz

PL4009



| Модель | Кол-во ламп | Патрон | Мощность | Высота Н, мм | Ширина Н1, мм | Глубина Ф, мм | Цвет корпуса | Материал | Art.number |
|--------|-------------|--------|----------|--------------|---------------|---------------|---------------|----------|------------|
| PL4009 | 3 | E27 | 60W | 2350 | 680 | 680 | черное золото | силумин | 11392 |
| | | | | | | | черный | | 11393 |



IP44 230V/50Hz

PL4011



| Модель | Кол-во ламп | Патрон | Мощность | Высота Н, мм | Ширина Н1, мм | Глубина Ф, мм | Цвет корпуса | Материал | Art.number |
|--------|-------------|--------|----------|--------------|---------------|---------------|---------------|----------|------------|
| PL4011 | 1 | E27 | 60W | 330 | 160 | 170 | черное золото | силумин | 11394 |

IP44 230V/50Hz

PL4012



| Модель | Кол-во ламп | Патрон | Мощность | Высота Н, мм | Ширина Н1, мм | Глубина Ф, мм | Цвет корпуса | Материал | Art.number |
|--------|-------------|--------|----------|--------------|---------------|---------------|---------------|----------|------------|
| PL4012 | 1 | E27 | 60W | 330 | 160 | 170 | черное золото | силумин | 11395 |

IP44 230V/50Hz

PL4013



| Модель | Кол-во ламп | Патрон | Мощность | Высота Н, мм | Ширина Н1, мм | Глубина Ф, мм | Цвет корпуса | Материал | Art.number |
|--------|-------------|--------|----------|--------------|---------------|---------------|---------------|----------|------------|
| PL4013 | 1 | E27 | 60W | 345 | 170 | 100 | черное золото | силумин | 11396 |

IP44 230V/50Hz

PL4014



| Модель | Кол-во ламп | Патрон | Мощность | Высота Н, мм | Ширина Н1, мм | Глубина Ф, мм | Цвет корпуса | Материал | Art.number |
|--------|-------------|--------|----------|--------------|---------------|---------------|---------------|----------|------------|
| PL4014 | 1 | E27 | 60W | 295 | 170 | 100 | черное золото | силумин | 11397 |

IP44 230V/50Hz

PL4015



| Модель | Кол-во ламп | Патрон | Мощность | Высота Н, мм | Ширина Н1, мм | Глубина Ф, мм | Цвет корпуса | Материал | Art.number |
|--------|-------------|--------|----------|--------------|---------------|---------------|---------------|----------|------------|
| PL4015 | 1 | E27 | 60W | 330 | 170 | 100 | черное золото | силумин | 11398 |

IP44 230V/50Hz

PL4016



| Модель | Кол-во ламп | Патрон | Мощность | Высота Н, мм | Ширина Н1, мм | Глубина Ф, мм | Цвет корпуса | Материал | Art.number |
|--------|-------------|--------|----------|--------------|---------------|---------------|---------------|----------|------------|
| PL4016 | 1 | E27 | 60W | 1020 | 170 | 100 | черное золото | силумин | 11399 |

IP44 230V/50Hz

PL4017



| Модель | Кол-во ламп | Патрон | Мощность | Высота Н, мм | Ширина Н1, мм | Глубина Ф, мм | Цвет корпуса | Материал | Art.number |
|--------|-------------|--------|----------|--------------|---------------|---------------|---------------|----------|------------|
| PL4017 | 1 | E27 | 60W | 1635 | 170 | 100 | черное золото | силумин | 11400 |

IP44 230V/50Hz

PL4018



| Модель | Кол-во ламп | Патрон | Мощность | Высота Н, мм | Ширина Н1, мм | Глубина Ф, мм | Цвет корпуса | Материал | Art.number |
|--------|-------------|--------|----------|--------------|---------------|---------------|---------------|----------|------------|
| PL4018 | 2 | E27 | 60W | 2200 | 580 | 100 | черное золото | силумин | 11401 |

IP44 230V/50Hz

PL4019



| Модель | Кол-во ламп | Патрон | Мощность | Высота Н, мм | Ширина Н1, мм | Глубина Ф, мм | Цвет корпуса | Материал | Art.number |
|--------|-------------|--------|----------|--------------|---------------|---------------|---------------|----------|------------|
| PL4019 | 3 | E27 | 60W | 2200 | 580 | 580 | черное золото | силумин | 11402 |

IP44 230V/50Hz

PL4021



| Модель | Кол-во ламп | Патрон | Мощность | Высота Н, мм | Ширина Н1, мм | Глубина Ф, мм | Цвет корпуса | Материал | Art.number |
|--------|-------------|--------|----------|--------------|---------------|---------------|---------------|----------|------------|
| PL4021 | 1 | E27 | 60W | 620 | 240 | 355 | черное золото | силумин | 11403 |

IP44 230V/50Hz

PL4022



| Модель | Кол-во ламп | Патрон | Мощность | Высота Н, мм | Ширина Н1, мм | Глубина Ф, мм | Цвет корпуса | Материал | Art.number |
|--------|-------------|--------|----------|--------------|---------------|---------------|---------------|----------|------------|
| PL4022 | 1 | E27 | 60W | 620 | 240 | 355 | черное золото | силумин | 11404 |

IP44 230V/50Hz

PL4023



| Модель | Кол-во ламп | Патрон | Мощность | Высота Н, мм | Ширина Н1, мм | Глубина Ф, мм | Цвет корпуса | Материал | Art.number |
|--------|-------------|--------|----------|--------------|---------------|---------------|---------------|----------|------------|
| PL4023 | 1 | E27 | 60W | 650 | 240 | 240 | черное золото | силумин | 11405 |

IP44 230V/50Hz

PL4024



| Модель | Кол-во ламп | Патрон | Мощность | Высота Н, мм | Ширина Н1, мм | Глубина Ф, мм | Цвет корпуса | Материал | Art.number |
|--------|-------------|--------|----------|--------------|---------------|---------------|---------------|----------|------------|
| PL4024 | 1 | E27 | 60W | 295 | 170 | 100 | черное золото | силумин | 11406 |

IP44 230V/50Hz

PL4025



| Модель | Кол-во ламп | Патрон | Мощность | Высота Н, мм | Ширина Н1, мм | Глубина Ф, мм | Цвет корпуса | Материал | Art.number |
|--------|-------------|--------|----------|--------------|---------------|---------------|---------------|----------|------------|
| PL4025 | 1 | E27 | 60W | 545 | 240 | 240 | черное золото | силумин | 11407 |

IP44 230V/50Hz

PL4026



| Модель | Кол-во ламп | Патрон | Мощность | Высота Н, мм | Ширина Н1, мм | Глубина Ф, мм | Цвет корпуса | Материал | Art.number |
|--------|-------------|--------|----------|--------------|---------------|---------------|---------------|----------|------------|
| PL4026 | 1 | E27 | 60W | 1230 | 240 | 240 | черное золото | силумин | 11408 |

IP44 230V/50Hz

PL4027



| Модель | Кол-во ламп | Патрон | Мощность | Высота Н, мм | Ширина Н1, мм | Глубина Ф, мм | Цвет корпуса | Материал | Art.number |
|--------|-------------|--------|----------|--------------|---------------|---------------|---------------|----------|------------|
| PL4027 | 1 | E27 | 60W | 2370 | 240 | 240 | черное золото | силумин | 11409 |

IP44 230V/50Hz

PL4028



| Модель | Кол-во ламп | Патрон | Мощность | Высота Н, мм | Ширина Н1, мм | Глубина Ф, мм | Цвет корпуса | Материал | Art.number |
|--------|-------------|--------|----------|--------------|---------------|---------------|---------------|----------|------------|
| PL4028 | 2 | E27 | 60W | 2030 | 240 | 610 | черное золото | силумин | 11410 |

IP44 230V/50Hz

PL4029



| Модель | Кол-во ламп | Патрон | Мощность | Высота Н, мм | Ширина Н1, мм | Глубина Ф, мм | Цвет корпуса | Материал | Art.number |
|--------|-------------|--------|----------|--------------|---------------|---------------|---------------|----------|------------|
| PL4029 | 3 | E27 | 60W | 2350 | 620 | 620 | черное золото | силумин | 11411 |

IP44 230V/50Hz

PL4031



| Модель | Кол-во ламп | Патрон | Мощность | Высота Н, мм | Ширина Н1, мм | Глубина Ф, мм | Цвет корпуса | Материал | Art.number |
|--------|-------------|--------|----------|--------------|---------------|---------------|--------------|----------|------------|
| PL4031 | 1 | E27 | 60W | 460 | 230 | 305 | черный | силумин | 11412 |

IP44 230V/50Hz

PL4032



| Модель | Кол-во ламп | Патрон | Мощность | Высота Н, мм | Ширина Н1, мм | Глубина Ф, мм | Цвет корпуса | Материал | Art.number |
|--------|-------------|--------|----------|--------------|---------------|---------------|--------------|----------|------------|
| PL4032 | 1 | E27 | 60W | 460 | 230 | 305 | черный | силумин | 11413 |

IP44 230V/50Hz

PL4033



| Модель | Кол-во ламп | Патрон | Мощность | Высота Н, мм | Ширина Н1, мм | Глубина Ф, мм | Цвет корпуса | Материал | Art.number |
|--------|-------------|--------|----------|--------------|---------------|---------------|--------------|----------|------------|
| PL4033 | 1 | E27 | 60W | 505 | 230 | 230 | черный | силумин | 11414 |

IP44 230V/50Hz

PL4034



| Модель | Кол-во ламп | Патрон | Мощность | Высота Н, мм | Ширина Н1, мм | Глубина Ф, мм | Цвет корпуса | Материал | Art.number |
|--------|-------------|--------|----------|--------------|---------------|---------------|--------------|----------|------------|
| PL4034 | 1 | E27 | 60W | 390 | 230 | 230 | черный | силумин | 11415 |

IP44 230V/50Hz

PL4035



| Модель | Кол-во ламп | Патрон | Мощность | Высота Н, мм | Ширина Н1, мм | Глубина Ф, мм | Цвет корпуса | Материал | Art.number |
|--------|-------------|--------|----------|--------------|---------------|---------------|--------------|----------|------------|
| PL4035 | 1 | E27 | 60W | 415 | 230 | 230 | черный | силумин | 11416 |

IP44 230V/50Hz

PL4036



| Модель | Кол-во ламп | Патрон | Мощность | Высота Н, мм | Ширина Н1, мм | Глубина Ф, мм | Цвет корпуса | Материал | Art.number |
|--------|-------------|--------|----------|--------------|---------------|---------------|--------------|----------|------------|
| PL4036 | 1 | E27 | 60W | 1100 | 230 | 230 | черный | силумин | 11417 |

IP44 230V/50Hz

PL4037



| Модель | Кол-во ламп | Патрон | Мощность | Высота Н, мм | Ширина Н1, мм | Глубина Ф, мм | Цвет корпуса | Материал | Art.number |
|--------|-------------|--------|----------|--------------|---------------|---------------|--------------|----------|------------|
| PL4037 | 1 | E27 | 60W | 2150 | 230 | 230 | черный | силумин | 11418 |

IP44 230V/50Hz

PL4038



| Модель | Кол-во ламп | Патрон | Мощность | Высота Н, мм | Ширина Н1, мм | Глубина Ф, мм | Цвет корпуса | Материал | Art.number |
|--------|-------------|--------|----------|--------------|---------------|---------------|--------------|----------|------------|
| PL4038 | 2 | E27 | 60W | 2200 | 230 | 650 | черный | силумин | 11419 |

IP44 230V/50Hz

PL4039



| Модель | Кол-во ламп | Патрон | Мощность | Высота Н, мм | Ширина Н1, мм | Глубина Ф, мм | Цвет корпуса | Материал | Art.number |
|--------|-------------|--------|----------|--------------|---------------|---------------|--------------|----------|------------|
| PL4039 | 3 | E27 | 60W | 2200 | 650 | 650 | черный | силумин | 11420 |

IP44 230V/50Hz

PL4051/ PL4041



| Модель | Кол-во ламп | Патрон | Мощность | Высота Н, мм | Ширина Н1, мм | Глубина Ф, мм | Цвет корпуса | Материал | Art.number |
|--------|-------------|--------|----------|--------------|---------------|---------------|---------------|----------|------------|
| PL4041 | 1 | E27 | 60W | 410 | 270 | 175 | черное золото | силумин | 11421 |
| PL4051 | 1 | E27 | 60W | 530 | 215 | 350 | черное золото | силумин | 11430 |

IP44 230V/50Hz

PL4052/ PL4042



| Модель | Кол-во ламп | Патрон | Мощность | Высота Н, мм | Ширина Н1, мм | Глубина Ф, мм | Цвет корпуса | Материал | Art.number |
|--------|-------------|--------|----------|--------------|---------------|---------------|---------------|----------|------------|
| PL4042 | 1 | E27 | 60W | 410 | 270 | 175 | черное золото | силумин | 11422 |
| PL4052 | 1 | E27 | 60W | 530 | 215 | 350 | черное золото | силумин | 11431 |

IP44 230V/50Hz

PL4053/ PL4043



| Модель | Кол-во ламп | Патрон | Мощность | Высота Н, мм | Ширина Н1, мм | Глубина Ф, мм | Цвет корпуса | Материал | Art.number |
|--------|-------------|--------|----------|--------------|---------------|---------------|---------------|----------|------------|
| PL4043 | 1 | E27 | 60W | 430 | 200 | 200 | черное золото | силумин | 11423 |
| PL4053 | 1 | E27 | 60W | 520 | 215 | 245 | черное золото | силумин | 11432 |

IP44 230V/50Hz

PL4054/ PL4044



| Модель | Кол-во ламп | Патрон | Мощность | Высота Н, мм | Ширина Н1, мм | Глубина Ф, мм | Цвет корпуса | Материал | Art.number |
|--------|-------------|--------|----------|--------------|---------------|---------------|---------------|----------|------------|
| PL4044 | 1 | E27 | 60W | 340 | 200 | 200 | черное золото | силумин | 11424 |
| PL4054 | 1 | E27 | 60W | 400 | 215 | 245 | черное золото | силумин | 11433 |

IP44 230V/50Hz

PL4055/ PL4045



| Модель | Кол-во ламп | Патрон | Мощность | Высота Н, мм | Ширина Н1, мм | Глубина Ф, мм | Цвет корпуса | Материал | Art.number |
|--------|-------------|--------|----------|--------------|---------------|---------------|---------------|----------|------------|
| PL4045 | 1 | E27 | 60W | 370 | 200 | 175 | черное золото | силумин | 11425 |
| PL4055 | 1 | E27 | 60W | 430 | 215 | 245 | черное золото | силумин | 11434 |

IP44 230V/50Hz

PL4056/ PL4046



| Модель | Кол-во ламп | Патрон | Мощность | Высота Н, мм | Ширина Н1, мм | Глубина Ф, мм | Цвет корпуса | Материал | Art.number |
|--------|-------------|--------|----------|--------------|---------------|---------------|---------------|----------|------------|
| PL4046 | 1 | E27 | 60W | 1060 | 200 | 175 | черное золото | силумин | 11426 |
| PL4056 | 1 | E27 | 60W | 1120 | 215 | 245 | черное золото | силумин | 11435 |

IP44 230V/50Hz

PL4057/ PL4047



| Модель | Кол-во ламп | Патрон | Мощность | Высота Н, мм | Ширина Н1, мм | Глубина Ф, мм | Цвет корпуса | Материал | Art.number |
|--------|-------------|--------|----------|--------------|---------------|---------------|---------------|----------|------------|
| PL4047 | 1 | E27 | 60W | 2300 | 200 | 175 | черное золото | силумин | 11427 |
| PL4057 | 1 | E27 | 60W | 2250 | 215 | 245 | черное золото | силумин | 11436 |

IP44 230V/50Hz

PL4058/ PL4048



| Модель | Кол-во ламп | Патрон | Мощность | Высота Н, мм | Ширина Н1, мм | Глубина Ф, мм | Цвет корпуса | Материал | Art.number |
|--------|-------------|--------|----------|--------------|---------------|---------------|---------------|----------|------------|
| PL4048 | 2 | E27 | 60W | 2240 | 200 | 660 | черное золото | силумин | 11428 |
| PL4058 | 2 | E27 | 60W | 2250 | 215 | 710 | черное золото | силумин | 11437 |

IP44 230V/50Hz

PL4059/ PL4049



| Модель | Кол-во ламп | Патрон | Мощность | Высота Н, мм | Ширина Н1, мм | Глубина Ф, мм | Цвет корпуса | Материал | Art.number |
|--------|-------------|--------|----------|--------------|---------------|---------------|---------------|----------|------------|
| PL4049 | 3 | E27 | 60W | 2300 | 610 | 610 | черное золото | силумин | 11429 |
| PL4059 | 3 | E27 | 60W | 2250 | 570 | 570 | черное золото | силумин | 11438 |

IP44 230V/50Hz

PL4061



| Модель | Кол-во ламп | Патрон | Мощность | Высота Н, мм | Ширина Н1, мм | Глубина Ф, мм | Цвет корпуса | Материал | Artnumber |
|--------|-------------|--------|----------|--------------|---------------|---------------|---------------|----------|-----------|
| PL4061 | 1 | E27 | 60W | 530 | 235 | 300 | черное золото | силумин | 11439 |

IP44 230V/50Hz

PL4062



| Модель | Кол-во ламп | Патрон | Мощность | Высота Н, мм | Ширина Н1, мм | Глубина Ф, мм | Цвет корпуса | Материал | Artnumber |
|--------|-------------|--------|----------|--------------|---------------|---------------|---------------|----------|-----------|
| PL4062 | 1 | E27 | 60W | 435 | 235 | 300 | черное золото | силумин | 11440 |

IP44 230V/50Hz

PL4063



| Модель | Кол-во ламп | Патрон | Мощность | Высота Н, мм | Ширина Н1, мм | Глубина Ф, мм | Цвет корпуса | Материал | Artnumber |
|--------|-------------|--------|----------|--------------|---------------|---------------|---------------|----------|-----------|
| PL4063 | 1 | E27 | 60W | 530 | 235 | 235 | черное золото | силумин | 11441 |

IP44 230V/50Hz

PL4064



| Модель | Кол-во ламп | Патрон | Мощность | Высота Н, мм | Ширина Н1, мм | Глубина Ф, мм | Цвет корпуса | Материал | Artnumber |
|--------|-------------|--------|----------|--------------|---------------|---------------|---------------|----------|-----------|
| PL4064 | 1 | E27 | 60W | 345 | 235 | 235 | черное золото | силумин | 11442 |

IP44 230V/50Hz

PL4065



| Модель | Кол-во ламп | Патрон | Мощность | Высота Н, мм | Ширина Н1, мм | Глубина Ф, мм | Цвет корпуса | Материал | Artnumber |
|--------|-------------|--------|----------|--------------|---------------|---------------|---------------|----------|-----------|
| PL4065 | 1 | E27 | 60W | 465 | 235 | 235 | черное золото | силумин | 11443 |

IP44 230V/50Hz

PL4066



| Модель | Кол-во ламп | Патрон | Мощность | Высота Н, мм | Ширина Н1, мм | Глубина Ф, мм | Цвет корпуса | Материал | Artnumber |
|--------|-------------|--------|----------|--------------|---------------|---------------|---------------|----------|-----------|
| PL4066 | 1 | E27 | 60W | 1150 | 235 | 235 | черное золото | силумин | 11444 |

IP44 230V/50Hz

PL4067



| Модель | Кол-во ламп | Патрон | Мощность | Высота Н, мм | Ширина Н1, мм | Глубина Ф, мм | Цвет корпуса | Материал | Artnumber |
|--------|-------------|--------|----------|--------------|---------------|---------------|---------------|----------|-----------|
| PL4067 | 1 | E27 | 60W | 2290 | 235 | 235 | черное золото | силумин | 11445 |

IP44 230V/50Hz

PL4068



| Модель | Кол-во ламп | Патрон | Мощность | Высота Н, мм | Ширина Н1, мм | Глубина Ф, мм | Цвет корпуса | Материал | Artnumber |
|--------|-------------|--------|----------|--------------|---------------|---------------|---------------|----------|-----------|
| PL4068 | 2 | E27 | 60W | 2090 | 235 | 620 | черное золото | силумин | 11446 |

IP44 230V/50Hz

PL4069



| Модель | Кол-во ламп | Патрон | Мощность | Высота Н, мм | Ширина Н1, мм | Глубина Ф, мм | Цвет корпуса | Материал | Artnumber |
|--------|-------------|--------|----------|--------------|---------------|---------------|---------------|----------|-----------|
| PL4069 | 3 | E27 | 60W | 2090 | 620 | 620 | черное золото | силумин | 11447 |

IP44 230V/50Hz

6003QM/ 6003QS



| Модель | Кол-во ламп | Патрон | Мощность | Высота Н, мм | Ширина Н1, мм | Глубина Ф, мм | Цвет корпуса | Материал | Art.number |
|--------|-------------|--------|----------|--------------|---------------|---------------|---------------|----------|------------|
| 6003QS | 1 | E27 | 60W | 415 | 190 | 275 | черное золото | силумин | 11251 |
| 6003QM | 1 | E27 | 100W | 500 | 335 | 230 | черное золото | силумин | 11256 |

IP44 230V/50Hz

9003QM/ 9003QS



| Модель | Кол-во ламп | Патрон | Мощность | Высота Н, мм | Ширина Н1, мм | Глубина Ф, мм | Цвет корпуса | Материал | Art.number |
|--------|-------------|--------|----------|--------------|---------------|---------------|---------------|----------|------------|
| 9003QS | 1 | E27 | 60W | 415 | 190 | 275 | черное золото | силумин | 11250 |
| 9003QM | 1 | E27 | 100W | 500 | 335 | 230 | черное золото | силумин | 11255 |

IP44 230V/50Hz

8003M/ 8003S



| Модель | Кол-во ламп | Патрон | Мощность | Высота Н, мм | Ширина Н1, мм | Глубина Ф, мм | Цвет корпуса | Материал | Art.number |
|--------|-------------|--------|----------|--------------|---------------|---------------|---------------|----------|------------|
| 8003S | 1 | E27 | 60W | 325 | 190 | 190 | черное золото | силумин | 11253 |
| 8003M | 1 | E27 | 100W | 385 | 230 | 230 | черное золото | силумин | 11258 |

IP44 230V/50Hz

2003M/ 2003S



| Модель | Кол-во ламп | Патрон | Мощность | Высота Н, мм | Ширина Н1, мм | Глубина Ф, мм | Цвет корпуса | Материал | Art.number |
|--------|-------------|--------|----------|--------------|---------------|---------------|---------------|----------|------------|
| 2003S | 1 | E27 | 60W | 410 | 190 | 190 | черное золото | силумин | 11252 |
| 2003M | 1 | E27 | 100W | 475 | 230 | 230 | черное золото | силумин | 11257 |

IP44 230V/50Hz

4003S



| Модель | Кол-во ламп | Патрон | Мощность | Высота Н, мм | Ширина Н1, мм | Глубина Ф, мм | Цвет корпуса | Материал | Art.number |
|--------|-------------|--------|----------|--------------|---------------|---------------|---------------|----------|------------|
| 4003S | 1 | E27 | 60W | 1440 | 190 | 190 | черное золото | силумин | 11254 |

IP44 230V/50Hz

70032M



| Модель | Кол-во ламп | Патрон | Мощность | Высота Н, мм | Ширина Н1, мм | Глубина Ф, мм | Цвет корпуса | Материал | Art.number |
|--------|-------------|--------|----------|--------------|---------------|---------------|---------------|----------|------------|
| 70032M | 2 | E27 | 100W | 2250 | 230 | 680 | черное золото | силумин | 11259 |

IP44 230V/50Hz

70033M



| Модель | Кол-во ламп | Патрон | Мощность | Высота Н, мм | Ширина Н1, мм | Глубина Ф, мм | Цвет корпуса | Материал | Art.number |
|--------|-------------|--------|----------|--------------|---------------|---------------|---------------|----------|------------|
| 70033M | 3 | E27 | 100W | 2250 | 640 | 640 | черное золото | силумин | 11260 |

IP44 230V/50Hz

PL102



| Модель | Кол-во ламп | Патрон | Мощность | Высота Н, мм | Ширина Н1, мм | Глубина Ф, мм | Цвет корпуса | Материал | Art.number |
|--------|-------------|--------|----------|--------------|---------------|---------------|---------------|----------|------------|
| PL102 | 1 | E27 | 60W | 480 | 150 | 250 | черное золото | силумин | 11294 |

IP44 230V/50Hz

PL103



| Модель | Кол-во ламп | Патрон | Мощность | Высота Н, мм | Ширина Н1, мм | Глубина Ф, мм | Цвет корпуса | Материал | Art.number |
|--------|-------------|--------|----------|--------------|---------------|---------------|---------------|----------|------------|
| PL103 | 1 | E27 | 60W | 480 | 150 | 250 | черное золото | силумин | 11295 |

IP44 230V/50Hz

PL104



| Модель | Кол-во ламп | Патрон | Мощность | Высота Н, мм | Ширина Н1, мм | Глубина Ф, мм | Цвет корпуса | Материал | Art.number |
|--------|-------------|--------|----------|--------------|---------------|---------------|---------------|----------|------------|
| PL104 | 1 | E27 | 60W | 380 | 150 | 150 | черное золото | силумин | 11296 |

IP44 230V/50Hz

PL105



| Модель | Кол-во ламп | Патрон | Мощность | Высота Н, мм | Ширина Н1, мм | Глубина Ф, мм | Цвет корпуса | Материал | Art.number |
|--------|-------------|--------|----------|--------------|---------------|---------------|---------------|----------|------------|
| PL105 | 1 | E27 | 60W | 440 | 150 | 150 | черное золото | силумин | 11297 |

IP44 230V/50Hz

PL106



| Модель | Кол-во ламп | Патрон | Мощность | Высота Н, мм | Ширина Н1, мм | Глубина Ф, мм | Цвет корпуса | Материал | Art.number |
|--------|-------------|--------|----------|--------------|---------------|---------------|---------------|----------|------------|
| PL106 | 1 | E27 | 60W | 740 | 150 | 150 | черное золото | силумин | 11298 |

IP44 230V/50Hz

PL107



| Модель | Кол-во ламп | Патрон | Мощность | Высота Н, мм | Ширина Н1, мм | Глубина Ф, мм | Цвет корпуса | Материал | Art.number |
|--------|-------------|--------|----------|--------------|---------------|---------------|---------------|----------|------------|
| PL107 | 1 | E27 | 60W | 1120 | 150 | 150 | черное золото | силумин | 11299 |

IP44 230V/50Hz

PL108



| Модель | Кол-во ламп | Патрон | Мощность | Высота Н, мм | Ширина Н1, мм | Глубина Ф, мм | Цвет корпуса | Материал | Art.number |
|--------|-------------|--------|----------|--------------|---------------|---------------|---------------|----------|------------|
| PL108 | 1 | E27 | 60W | 2100 | 150 | 150 | черное золото | силумин | 11300 |

IP44 230V/50Hz

PL109



| Модель | Кол-во ламп | Патрон | Мощность | Высота Н, мм | Ширина Н1, мм | Глубина Ф, мм | Цвет корпуса | Материал | Art.number |
|--------|-------------|--------|----------|--------------|---------------|---------------|---------------|----------|------------|
| PL109 | 2 | E27 | 60W | 2020 | 560 | 150 | черное золото | силумин | 11301 |

IP44 230V/50Hz

PL110



| Модель | Кол-во ламп | Патрон | Мощность | Высота Н, мм | Ширина Н1, мм | Глубина Ф, мм | Цвет корпуса | Материал | Art.number |
|--------|-------------|--------|----------|--------------|---------------|---------------|---------------|----------|------------|
| PL110 | 3 | E27 | 60W | 2100 | 560 | 560 | черное золото | силумин | 11302 |

IP44 230V/50Hz

PL112



| Модель | Кол-во ламп | Патрон | Мощность | Высота Н, мм | Ширина Н1, мм | Глубина Ф, мм | Цвет корпуса | Материал | Art.number |
|--------|-------------|--------|----------|--------------|---------------|---------------|---------------|----------|------------|
| PL112 | 1 | E27 | 60W | 480 | 200 | 260 | черное золото | силумин | 11303 |

IP44 230V/50Hz

PL113



| Модель | Кол-во ламп | Патрон | Мощность | Высота Н, мм | Ширина Н1, мм | Глубина Ф, мм | Цвет корпуса | Материал | Art.number |
|--------|-------------|--------|----------|--------------|---------------|---------------|---------------|----------|------------|
| PL113 | 1 | E27 | 60W | 480 | 200 | 260 | черное золото | силумин | 11304 |

IP44 230V/50Hz

PL114



| Модель | Кол-во ламп | Патрон | Мощность | Высота Н, мм | Ширина Н1, мм | Глубина Ф, мм | Цвет корпуса | Материал | Art.number |
|--------|-------------|--------|----------|--------------|---------------|---------------|---------------|----------|------------|
| PL114 | 1 | E27 | 60W | 460 | 200 | 200 | черное золото | силумин | 11305 |

IP44 230V/50Hz

PL115



| Модель | Кол-во ламп | Патрон | Мощность | Высота Н, мм | Ширина Н1, мм | Глубина Ф, мм | Цвет корпуса | Материал | Art.number |
|--------|-------------|--------|----------|--------------|---------------|---------------|---------------|----------|------------|
| PL115 | 1 | E27 | 60W | 500 | 200 | 200 | черное золото | силумин | 11306 |

IP44 230V/50Hz

PL116



| Модель | Кол-во ламп | Патрон | Мощность | Высота Н, мм | Ширина Н1, мм | Глубина Ф, мм | Цвет корпуса | Материал | Art.number |
|--------|-------------|--------|----------|--------------|---------------|---------------|---------------|----------|------------|
| PL116 | 1 | E27 | 60W | 450 | 200 | 200 | черное золото | силумин | 11307 |

IP44 230V/50Hz

PL117



| Модель | Кол-во ламп | Патрон | Мощность | Высота Н, мм | Ширина Н1, мм | Глубина Ф, мм | Цвет корпуса | Материал | Art.number |
|--------|-------------|--------|----------|--------------|---------------|---------------|---------------|----------|------------|
| PL117 | 1 | E27 | 60W | 1200 | 200 | 200 | черное золото | силумин | 11308 |

IP44 230V/50Hz

PL118



| Модель | Кол-во ламп | Патрон | Мощность | Высота Н, мм | Ширина Н1, мм | Глубина Ф, мм | Цвет корпуса | Материал | Art.number |
|--------|-------------|--------|----------|--------------|---------------|---------------|---------------|----------|------------|
| PL118 | 1 | E27 | 60W | 2200 | 200 | 260 | черное золото | силумин | 11309 |

IP44 230V/50Hz

PL119



| Модель | Кол-во ламп | Патрон | Мощность | Высота Н, мм | Ширина Н1, мм | Глубина Ф, мм | Цвет корпуса | Материал | Art.number |
|--------|-------------|--------|----------|--------------|---------------|---------------|---------------|----------|------------|
| PL119 | 2 | E27 | 60W | 2100 | 620 | 200 | черное золото | силумин | 11310 |

IP44 230V/50Hz

PL120



| Модель | Кол-во ламп | Патрон | Мощность | Высота Н, мм | Ширина Н1, мм | Глубина Ф, мм | Цвет корпуса | Материал | Art.number |
|--------|-------------|--------|----------|--------------|---------------|---------------|---------------|----------|------------|
| PL120 | 3 | E27 | 60W | 2100 | 620 | 620 | черное золото | силумин | 11311 |

IP44 230V/50Hz

PL135



| Модель | Кол-во ламп | Патрон | Мощность | Высота Н, мм | Ширина Н1, мм | Глубина Ф, мм | Цвет корпуса | Материал | Art.number |
|--------|-------------|--------|----------|--------------|---------------|---------------|---------------|----------|------------|
| PL135 | 1 | E27 | 100W | 550 | 216 | 330 | черное золото | силумин | 11314 |

IP44 230V/50Hz

PL139



| Модель | Кол-во ламп | Патрон | Мощность | Высота Н, мм | Ширина Н1, мм | Глубина Ф, мм | Цвет корпуса | Материал | Art.number |
|--------|-------------|--------|----------|--------------|---------------|---------------|---------------|----------|------------|
| PL139 | 1 | E27 | 100W | 457 | 216 | 305 | черное золото | силумин | 11315 |

IP44 230V/50Hz

PL136



| Модель | Кол-во ламп | Патрон | Мощность | Высота Н, мм | Ширина Н1, мм | Глубина Ф, мм | Цвет корпуса | Материал | Art.number |
|--------|-------------|--------|----------|--------------|---------------|---------------|---------------|----------|------------|
| PL136 | 1 | E27 | 100W | 597 | 216 | 216 | черное золото | силумин | 11312 |

IP44 230V/50Hz

PL133



| Модель | Кол-во ламп | Патрон | Мощность | Высота Н, мм | Ширина Н1, мм | Глубина Ф, мм | Цвет корпуса | Материал | Art.number |
|--------|-------------|--------|----------|--------------|---------------|---------------|---------------|----------|------------|
| PL133 | 1 | E27 | 100W | 390 | 216 | 216 | черное золото | силумин | 11316 |

IP44 230V/50Hz

PL148



| Модель | Кол-во ламп | Патрон | Мощность | Высота Н, мм | Ширина Н1, мм | Глубина Ф, мм | Цвет корпуса | Материал | Art.number |
|--------|-------------|--------|----------|--------------|---------------|---------------|---------------|----------|------------|
| PL148 | 1 | E27 | 100W | 1400 | 365 | 365 | черное золото | силумин | 11318 |

IP44 230V/50Hz

PL140



| Модель | Кол-во ламп | Патрон | Мощность | Высота Н, мм | Ширина Н1, мм | Глубина Ф, мм | Цвет корпуса | Материал | Art.number |
|--------|-------------|--------|----------|--------------|---------------|---------------|---------------|----------|------------|
| PL140 | 2 | E27 | 100W | 2470 | 518 | 216 | черное золото | силумин | 11317 |

IP44 230V/50Hz

PL145



| Модель | Кол-во ламп | Патрон | Мощность | Высота Н, мм | Ширина Н1, мм | Глубина Ф, мм | Цвет корпуса | Материал | Art.number |
|--------|-------------|--------|----------|--------------|---------------|---------------|---------------|----------|------------|
| PL145 | 3 | E27 | 100W | 2470 | 640 | 640 | черное золото | силумин | 11313 |

IP44 230V/50Hz

PL150/PL160



| Модель | Кол-во ламп | Патрон | Мощность | Высота Н, мм | Ширина Н1, мм | Глубина Ф, мм | Цвет корпуса | Материал | Art.number |
|--------|-------------|--------|----------|--------------|---------------|---------------|---------------|----------|------------|
| PL150 | 1 | E27 | 60W | 500 | 240 | 260 | черное золото | силумин | 11319 |
| PL160 | 1 | E27 | 60W | 425 | 200 | 250 | черное золото | силумин | 11327 |

IP44 230V/50Hz

PL151/PL161



| Модель | Кол-во ламп | Патрон | Мощность | Высота Н, мм | Ширина Н1, мм | Глубина Ф, мм | Цвет корпуса | Материал | Art.number |
|--------|-------------|--------|----------|--------------|---------------|---------------|---------------|----------|------------|
| PL151 | 1 | E27 | 60W | 500 | 240 | 260 | черное золото | силумин | 11320 |
| PL161 | 1 | E27 | 60W | 425 | 200 | 250 | черное золото | силумин | 11328 |

IP44 230V/50Hz

PL152/PL162



| Модель | Кол-во ламп | Патрон | Мощность | Высота Н, мм | Ширина Н1, мм | Глубина Ф, мм | Цвет корпуса | Материал | Art.number |
|--------|-------------|--------|----------|--------------|---------------|---------------|---------------|----------|------------|
| PL152 | 1 | E27 | 60W | 475 | 240 | 240 | черное золото | силумин | 11321 |
| PL162 | 1 | E27 | 60W | 410 | 200 | 200 | черное золото | силумин | 11329 |

IP44 230V/50Hz

PL154/PL163



| Модель | Кол-во ламп | Патрон | Мощность | Высота Н, мм | Ширина Н1, мм | Глубина Ф, мм | Цвет корпуса | Материал | Art.number |
|--------|-------------|--------|----------|--------------|---------------|---------------|---------------|----------|------------|
| PL154 | 1 | E27 | 60W | 515 | 240 | 240 | черное золото | силумин | 11322 |
| PL163 | 1 | E27 | 60W | 405 | 200 | 200 | черное золото | силумин | 11330 |

IP44 230V/50Hz

PL164



| Модель | Кол-во ламп | Патрон | Мощность | Высота Н, мм | Ширина Н1, мм | Глубина Ф, мм | Цвет корпуса | Материал | Art.number |
|--------|-------------|--------|----------|--------------|---------------|---------------|---------------|----------|------------|
| PL164 | 1 | E27 | 60W | 450 | 200 | 200 | черное золото | силумин | 11331 |

IP44 230V/50Hz

PL155



PL165



PL156



PL157



PL158



| Модель | Кол-во ламп | Патрон | Мощность | Высота Н, мм | Ширина Н1, мм | Глубина Ф, мм | Цвет корпуса | Материал | Art.number |
|--------|-------------|--------|----------|--------------|---------------|---------------|---------------|----------|------------|
| PL155 | 1 | E27 | 60W | 1225 | 240 | 240 | черное золото | силумин | 11323 |

IP44 230V/50Hz

| Модель | Кол-во ламп | Патрон | Мощность | Высота Н, мм | Ширина Н1, мм | Глубина Ф, мм | Цвет корпуса | Материал | Art.number |
|--------|-------------|--------|----------|--------------|---------------|---------------|---------------|----------|------------|
| PL165 | 1 | E27 | 60W | 1155 | 200 | 200 | черное золото | силумин | 11332 |

IP44 230V/50Hz

| Модель | Кол-во ламп | Патрон | Мощность | Высота Н, мм | Ширина Н1, мм | Глубина Ф, мм | Цвет корпуса | Материал | Art.number |
|--------|-------------|--------|----------|--------------|---------------|---------------|---------------|----------|------------|
| PL156 | 1 | E27 | 60W | 2225 | 240 | 240 | черное золото | силумин | 11324 |

IP44 230V/50Hz

| Модель | Кол-во ламп | Патрон | Мощность | Высота Н, мм | Ширина Н1, мм | Глубина Ф, мм | Цвет корпуса | Материал | Art.number |
|--------|-------------|--------|----------|--------------|---------------|---------------|---------------|----------|------------|
| PL157 | 2 | E27 | 60W | 2200 | 240 | 630 | черное золото | силумин | 11325 |

IP44 230V/50Hz

| Модель | Кол-во ламп | Патрон | Мощность | Высота Н, мм | Ширина Н1, мм | Глубина Ф, мм | Цвет корпуса | Материал | Art.number |
|--------|-------------|--------|----------|--------------|---------------|---------------|---------------|----------|------------|
| PL158 | 3 | E27 | 60W | 2200 | 630 | 630 | черное золото | силумин | 11326 |

IP44 230V/50Hz

PL121



| Модель | Кол-во ламп | Патрон | Мощность | Высота Н, мм | Ширина Н1, мм | Глубина Ф, мм | Цвет корпуса | Материал | Art.number |
|--------|-------------|--------|----------|--------------|---------------|---------------|---------------|----------|------------|
| PL121 | 1 | E27 | 60W | 430 | 165 | 200 | черное золото | силумин | 11343 |

IP44 230V/50Hz

PL122



| Модель | Кол-во ламп | Патрон | Мощность | Высота Н, мм | Ширина Н1, мм | Глубина Ф, мм | Цвет корпуса | Материал | Art.number |
|--------|-------------|--------|----------|--------------|---------------|---------------|---------------|----------|------------|
| PL122 | 1 | E27 | 60W | 430 | 165 | 200 | черное золото | силумин | 11344 |

IP44 230V/50Hz

PL124



| Модель | Кол-во ламп | Патрон | Мощность | Высота Н, мм | Ширина Н1, мм | Глубина Ф, мм | Цвет корпуса | Материал | Art.number |
|--------|-------------|--------|----------|--------------|---------------|---------------|---------------|----------|------------|
| PL124 | 1 | E27 | 60W | 450 | 165 | 165 | черное золото | силумин | 11346 |

IP44 230V/50Hz

PL125



| Модель | Кол-во ламп | Патрон | Мощность | Высота Н, мм | Ширина Н1, мм | Глубина Ф, мм | Цвет корпуса | Материал | Art.number |
|--------|-------------|--------|----------|--------------|---------------|---------------|---------------|----------|------------|
| PL125 | 1 | E27 | 60W | 360 | 165 | 165 | черное золото | силумин | 11347 |

IP44 230V/50Hz

PL126



| Модель | Кол-во ламп | Патрон | Мощность | Высота Н, мм | Ширина Н1, мм | Глубина Ф, мм | Цвет корпуса | Материал | Art.number |
|--------|-------------|--------|----------|--------------|---------------|---------------|---------------|----------|------------|
| PL126 | 1 | E27 | 60W | 1200 | 160 | 160 | черное золото | силумин | 11348 |

IP44 230V/50Hz

PL130



| Модель | Кол-во ламп | Патрон | Мощность | Высота Н, мм | Ширина Н1, мм | Глубина Ф, мм | Цвет корпуса | Материал | Art.number |
|--------|-------------|--------|----------|--------------|---------------|---------------|---------------|----------|------------|
| PL130 | 1 | E27 | 60W | 510 | 205 | 250 | черное золото | силумин | 11334 |

IP44 230V/50Hz

PL131



| Модель | Кол-во ламп | Патрон | Мощность | Высота Н, мм | Ширина Н1, мм | Глубина Ф, мм | Цвет корпуса | Материал | Art.number |
|--------|-------------|--------|----------|--------------|---------------|---------------|---------------|----------|------------|
| PL131 | 1 | E27 | 60W | 375 | 205 | 250 | черное золото | силумин | 11335 |

IP44 230V/50Hz

PL134



| Модель | Кол-во ламп | Патрон | Мощность | Высота Н, мм | Ширина Н1, мм | Глубина Ф, мм | Цвет корпуса | Материал | Art.number |
|--------|-------------|--------|----------|--------------|---------------|---------------|---------------|----------|------------|
| PL134 | 1 | E27 | 60W | 490 | 205 | 205 | черное золото | силумин | 11337 |

IP44 230V/50Hz

PL171



| Модель | Кол-во ламп | Патрон | Мощность | Высота Н, мм | Ширина Н1, мм | Глубина Ф, мм | Цвет корпуса | Материал | Art.number |
|--------|-------------|--------|----------|--------------|---------------|---------------|---------------|----------|------------|
| PL171 | 1 | E27 | 60W | 480 | 205 | 205 | черное золото | силумин | 11339 |

IP44 230V/50Hz

PL170



| Модель | Кол-во ламп | Патрон | Мощность | Высота Н, мм | Ширина Н1, мм | Глубина Ф, мм | Цвет корпуса | Материал | Art.number |
|--------|-------------|--------|----------|--------------|---------------|---------------|---------------|----------|------------|
| PL170 | 1 | E27 | 60W | 1190 | 205 | 205 | черное золото | силумин | 11338 |

IP44 230V/50Hz

PL176



| Модель | Кол-во ламп | Патрон | Мощность | Высота Н, мм | Ширина Н1, мм | Глубина Ф, мм | Цвет корпуса | Материал | Art.number |
|--------|-------------|--------|----------|--------------|---------------|---------------|---------------|----------|------------|
| PL176 | 1 | E27 | 60W | 2100 | 195 | 195 | черное золото | силумин | 11340 |

IP44 230V/50Hz

PL177



| Модель | Кол-во ламп | Патрон | Мощность | Высота Н, мм | Ширина Н1, мм | Глубина Ф, мм | Цвет корпуса | Материал | Art.number |
|--------|-------------|--------|----------|--------------|---------------|---------------|---------------|----------|------------|
| PL177 | 2 | E27 | 60W | 2000 | 195 | 195 | черное золото | силумин | 11341 |

IP44 230V/50Hz

PL178



| Модель | Кол-во ламп | Патрон | Мощность | Высота Н, мм | Ширина Н1, мм | Глубина Ф, мм | Цвет корпуса | Материал | Art.number |
|--------|-------------|--------|----------|--------------|---------------|---------------|---------------|----------|------------|
| PL178 | 3 | E27 | 60W | 2030 | 560 | 560 | черное золото | силумин | 11342 |

IP44 230V/50Hz

4101/4201



| Модель | Кол-во ламп | Патрон | Мощность | Высота Н, мм | Ширина Н1, мм | Глубина Ф, мм | Цвет корпуса | Материал | Art.number |
|--------|-------------|--------|----------|--------------|---------------|---------------|-----------------|----------|----------------|
| 4101 | 1 | E27 | 60W | 360 | 150 | 195 | черный белый | силумин | 11014 11013 |
| 4201 | 1 | E27 | 100W | 400 | 185 | 215 | черный белый | силумин | 11024 11023 |

IP44 230V/50Hz

4102/4202



| Модель | Кол-во ламп | Патрон | Мощность | Высота Н, мм | Ширина Н1, мм | Глубина Ф, мм | Цвет корпуса | Материал | Art.number |
|--------|-------------|--------|----------|--------------|---------------|---------------|-----------------|----------|----------------|
| 4102 | 1 | E27 | 60W | 360 | 150 | 195 | черный белый | силумин | 11016 11015 |
| 4202 | 1 | E27 | 100W | 400 | 185 | 245 | черный белый | силумин | 11026 11025 |

IP44 230V/50Hz

4103/4203



| Модель | Кол-во ламп | Патрон | Мощность | Высота Н, мм | Ширина Н1, мм | Глубина Ф, мм | Цвет корпуса | Материал | Art.number |
|--------|-------------|--------|----------|--------------|---------------|---------------|-----------------|----------|----------------|
| 4103 | 1 | E27 | 60W | 320 | 150 | 150 | черный белый | силумин | 11018 11017 |
| 4203 | 1 | E27 | 100W | 370 | 185 | 185 | черный белый | силумин | 11028 11027 |

IP44 230V/50Hz

4104/4204



| Модель | Кол-во ламп | Патрон | Мощность | Высота Н, мм | Ширина Н1, мм | Глубина Ф, мм | Цвет корпуса | Материал | Art.number |
|--------|-------------|--------|----------|--------------|---------------|---------------|-----------------|----------|----------------|
| 4104 | 1 | E27 | 60W | 370 | 150 | 150 | черный белый | силумин | 11020 11019 |
| 4204 | 1 | E27 | 100W | 465 | 185 | 185 | черный белый | силумин | 11030 11029 |

IP44 230V/50Hz

4105/4205



| Модель | Кол-во ламп | Патрон | Мощность | Высота Н, мм | Ширина Н1, мм | Глубина Ф, мм | Цвет корпуса | Материал | Art.number |
|--------|-------------|--------|----------|--------------|---------------|---------------|-----------------|----------|----------------|
| 4105 | 1 | E27 | 60W | 350 | 150 | 150 | черный белый | силумин | 11022 11021 |
| 4205 | 1 | E27 | 100W | 370 | 185 | 185 | черный белый | силумин | 11032 11031 |

IP44 230V/50Hz

4210



| Модель | Кол-во ламп | Патрон | Мощность | Высота Н, мм | Ширина Н1, мм | Глубина Ф, мм | Цвет корпуса | Материал | Art.number |
|--------|-------------|--------|----------|--------------|---------------|---------------|-----------------|----------|----------------|
| 4210 | 1 | E27 | 60W | 1140 | 185 | 185 | черный белый | силумин | 11034 11033 |

IP44 230V/50Hz

6101/6201



| Модель | Кол-во ламп | Патрон | Мощность | Высота Н, мм | Ширина Н1, мм | Глубина Ф, мм | Цвет корпуса | Материал | Art.number |
|--------|-------------|--------|----------|--------------|---------------|---------------|---------------|----------|------------|
| 6101 | 1 | E27 | 60W | 350 | 150 | 170 | черный | силумин | 11052 |
| | | | | | | | белый | | 11051 |
| | | | | | | | черное золото | | 11125 |
| 6201 | 1 | E27 | 100W | 380 | 225 | 195 | черный | силумин | 11064 |
| | | | | | | | белый | | 11063 |
| | | | | | | | черное золото | | 11135 |

6102/6202



| Модель | Кол-во ламп | Патрон | Мощность | Высота Н, мм | Ширина Н1, мм | Глубина Ф, мм | Цвет корпуса | Материал | Art.number |
|--------|-------------|--------|----------|--------------|---------------|---------------|---------------|----------|------------|
| 6102 | 1 | E27 | 60W | 340 | 170 | 200 | черный | силумин | 11054 |
| | | | | | | | белый | | 11053 |
| | | | | | | | черное золото | | 11127 |
| 6202 | 1 | E27 | 100W | 380 | 225 | 195 | черный | силумин | 11066 |
| | | | | | | | белый | | 11065 |
| | | | | | | | черное золото | | 11137 |

IP44 230V/50Hz

6103/6203



| Модель | Кол-во ламп | Патрон | Мощность | Высота Н, мм | Ширина Н1, мм | Глубина Ф, мм | Цвет корпуса | Материал | Art.number |
|--------|-------------|--------|----------|--------------|---------------|---------------|---------------|----------|------------|
| 6103 | 1 | E27 | 60W | 360 | 170 | 170 | черный | силумин | 11056 |
| | | | | | | | белый | | 11055 |
| | | | | | | | черное золото | | 11129 |
| 6203 | 1 | E27 | 100W | 360 | 195 | 195 | черный | силумин | 11068 |
| | | | | | | | белый | | 11067 |
| | | | | | | | черное золото | | 11139 |

IP44 230V/50Hz

6104/6204



| Модель | Кол-во ламп | Патрон | Мощность | Высота Н, мм | Ширина Н1, мм | Глубина Ф, мм | Цвет корпуса | Материал | Art.number |
|--------|-------------|--------|----------|--------------|---------------|---------------|---------------|----------|------------|
| 6104 | 1 | E27 | 60W | 410 | 170 | 170 | черный | силумин | 11058 |
| | | | | | | | белый | | 11057 |
| | | | | | | | черное золото | | 11131 |
| 6204 | 1 | E27 | 100W | 455 | 195 | 195 | черный | силумин | 11070 |
| | | | | | | | белый | | 11069 |
| | | | | | | | черное золото | | 11141 |

IP44 230V/50Hz

6105/6205



| Модель | Кол-во ламп | Патрон | Мощность | Высота Н, мм | Ширина Н1, мм | Глубина Ф, мм | Цвет корпуса | Материал | Art.number |
|--------|-------------|--------|----------|--------------|---------------|---------------|---------------|----------|------------|
| 6105 | 1 | E27 | 60W | 310 | 170 | 170 | черный | силумин | 11060 |
| | | | | | | | белый | | 11059 |
| | | | | | | | черное золото | | 11133 |
| 6205 | 1 | E27 | 100W | 380 | 225 | 195 | черный | силумин | 11072 |
| | | | | | | | белый | | 11071 |
| | | | | | | | черное золото | | 11143 |

IP44 230V/50Hz

6210



| Модель | Кол-во ламп | Патрон | Мощность | Высота Н, мм | Ширина Н1, мм | Глубина Ф, мм | Цвет корпуса | Материал | Art.number |
|--------|-------------|--------|----------|--------------|---------------|---------------|---------------|----------|------------|
| 6210 | 1 | E27 | 60W | 1200 | 185 | 185 | черный | силумин | 11076 |
| | | | | | | | белый | | 11075 |
| | | | | | | | черное золото | | 11192 |



IP44 230V/50Hz

6211



| Модель | Кол-во ламп | Патрон | Мощность | Высота Н, мм | Ширина Н1, мм | Глубина Ф, мм | Цвет корпуса | Материал | Art.number |
|--------|-------------|--------|----------|--------------|---------------|---------------|---------------|----------|------------|
| 6211 | 1 | E27 | 60W | 2100 | 200 | 200 | черный | силумин | 11205 |
| | | | | | | | белый | | 11204 |
| | | | | | | | черное золото | | 11206 |



IP44 230V/50Hz

6214



| Модель | Кол-во ламп | Патрон | Мощность | Высота Н, мм | Ширина Н1, мм | Глубина Ф, мм | Цвет корпуса | Материал | Art.number |
|--------|-------------|--------|----------|--------------|---------------|---------------|---------------|----------|------------|
| 6214 | 2 | E27 | 60W | 2200 | 590 | 200 | черный | силумин | 11078 |
| | | | | | | | белый | | 11077 |
| | | | | | | | черное золото | | 11207 |



IP44 230V/50Hz

6215



| Модель | Кол-во ламп | Патрон | Мощность | Высота Н, мм | Ширина Н1, мм | Глубина Ф, мм | Цвет корпуса | Материал | Art.number |
|--------|-------------|--------|----------|--------------|---------------|---------------|---------------|----------|------------|
| 6215 | 3 | E27 | 60W | 2200 | 590 | 200 | черный | силумин | 11080 |
| | | | | | | | белый | | 11079 |
| | | | | | | | черное золото | | 11208 |



IP44 230V/50Hz

8101



| Модель | Кол-во ламп | Патрон | Мощность | Высота Н, мм | Ширина Н1, мм | Глубина Ф, мм | Цвет корпуса | Материал | Art.number |
|--------|-------------|--------|----------|--------------|---------------|---------------|---------------|----------|------------|
| 8101 | 1 | E27 | 60W | 450 | 160 | 220 | черный | силумин | 11096 |
| | | | | | | | белый | | 11095 |
| | | | | | | | черное золото | | 11244 |



IP44 230V/50Hz

8102



| Модель | Кол-во ламп | Патрон | Мощность | Высота Н, мм | Ширина Н1, мм | Глубина Ф, мм | Цвет корпуса | Материал | Art.number |
|--------|-------------|--------|----------|--------------|---------------|---------------|---------------|----------|------------|
| 8102 | 1 | E27 | 60W | 450 | 160 | 220 | черный | силумин | 11098 |
| | | | | | | | белый | | 11097 |
| | | | | | | | черное золото | | 11245 |



IP44 230V/50Hz

8103



| Модель | Кол-во ламп | Патрон | Мощность | Высота Н, мм | Ширина Н1, мм | Глубина Ф, мм | Цвет корпуса | Материал | Art.number |
|--------|-------------|--------|----------|--------------|---------------|---------------|--------------|----------|------------|
| 8103 | 1 | E27 | 60W | 410 | 160 | 160 | черный | силумин | 11100 |
| | | | | | | | белый | | 11099 |



IP44 230V/50Hz

8105



| Модель | Кол-во ламп | Патрон | Мощность | Высота Н, мм | Ширина Н1, мм | Глубина Ф, мм | Цвет корпуса | Материал | Art.number |
|--------|-------------|--------|----------|--------------|---------------|---------------|---------------|----------|------------|
| 8105 | 1 | E27 | 60W | 400 | 160 | 160 | черный | силумин | 11104 |
| | | | | | | | белый | | 11103 |
| | | | | | | | черное золото | | 11248 |



IP44 230V/50Hz

8110



| Модель | Кол-во ламп | Патрон | Мощность | Высота Н, мм | Ширина Н1, мм | Глубина Ф, мм | Цвет корпуса | Материал | Art.number |
|--------|-------------|--------|----------|--------------|---------------|---------------|---------------|----------|------------|
| 8110 | 1 | E27 | 60W | 1200 | 160 | 160 | черный | силумин | 11106 |
| | | | | | | | белый | | 11105 |
| | | | | | | | черное золото | | 11240 |



IP44 230V/50Hz

8111



| Модель | Кол-во ламп | Патрон | Мощность | Высота Н, мм | Ширина Н1, мм | Глубина Ф, мм | Цвет корпуса | Материал | Art.number |
|--------|-------------|--------|----------|--------------|---------------|---------------|---------------|----------|------------|
| 8111 | 1 | E27 | 60W | 2150 | 160 | 160 | черный | силумин | 11212 |
| | | | | | | | белый | | 11209 |
| | | | | | | | черное золото | | 11241 |



IP44 230V/50Hz

8114



| Модель | Кол-во ламп | Патрон | Мощность | Высота Н, мм | Ширина Н1, мм | Глубина Ф, мм | Цвет корпуса | Материал | Art.number |
|--------|-------------|--------|----------|--------------|---------------|---------------|---------------|----------|------------|
| 8114 | 2 | E27 | 60W | 2200 | 165 | 550 | черный | силумин | 11213 |
| | | | | | | | белый | | 11210 |
| | | | | | | | черное золото | | 11242 |



IP44 230V/50Hz

8115



| Модель | Кол-во ламп | Патрон | Мощность | Высота Н, мм | Ширина Н1, мм | Глубина Ф, мм | Цвет корпуса | Материал | Art.number |
|--------|-------------|--------|----------|--------------|---------------|---------------|---------------|----------|------------|
| 8115 | 3 | E27 | 60W | 2200 | 165 | 550 | черный | силумин | 11214 |
| | | | | | | | белый | | 11211 |
| | | | | | | | черное золото | | 11243 |



IP44 230V/50Hz

DH021



| | |
|---------------------|-------|
| Наименование | DH021 |
| Патрон | E27 |
| Мощность* | 40W |
| Высота (мм) | 400 |
| Размер плафона (мм) | 75 |
| Art.number | 11805 |

DH021-B



| | |
|---------------------|---------|
| Наименование | DH021-B |
| Патрон | E27 |
| Мощность* | 40W |
| Высота (мм) | 300 |
| Размер плафона (мм) | 75 |
| Art.number | 11807 |

DH026-B



| | |
|---------------------|---------|
| Наименование | DH026-B |
| Патрон | E27 |
| Мощность* | 40W |
| Высота (мм) | 300 |
| Размер плафона (мм) | 118 |
| Art.number | 11813 |

DH022-450



| | |
|---------------------|-----------|
| Наименование | DH022-450 |
| Патрон | E27 |
| Мощность* | 40W |
| Высота (мм) | 450 |
| Размер плафона (мм) | 75 |
| Art.number | 11809 |

DH022-650



| | |
|---------------------|-----------|
| Наименование | DH022-650 |
| Патрон | E27 |
| Мощность* | 40W |
| Высота (мм) | 650 |
| Размер плафона (мм) | 75 |
| Art.number | 11810 |

DH022-1100



| | |
|---------------------|------------|
| Наименование | DH022-1100 |
| Патрон | E27 |
| Мощность* | 40W |
| Высота (мм) | 1100 |
| Размер плафона (мм) | 75 |
| Art.number | 11808 |

DH027-450



| | |
|---------------------|-----------|
| Наименование | DH027-450 |
| Патрон | E27 |
| Мощность* | 40W |
| Высота (мм) | 450 |
| Размер плафона (мм) | 118 |
| Art.number | 11815 |

DH027-650



| | |
|---------------------|-----------|
| Наименование | DH027-650 |
| Патрон | E27 |
| Мощность* | 40W |
| Высота (мм) | 650 |
| Размер плафона (мм) | 118 |
| Art.number | 11816 |

DH027-1100



| | |
|---------------------|------------|
| Наименование | DH027-1100 |
| Патрон | E27 |
| Мощность* | 40W |
| Высота (мм) | 1100 |
| Размер плафона (мм) | 118 |
| Art.number | 11814 |

DH0501



| | |
|---------------------|--------|
| Наименование | DH0501 |
| Патрон | E27 |
| Мощность* | 18W |
| Высота (мм) | 500 |
| Размер плафона (мм) | 203 |
| Art.number | 06179 |

DH0502



| | |
|---------------------|--------|
| Наименование | DH0502 |
| Патрон | E27 |
| Мощность* | 18W |
| Высота (мм) | 352 |
| Размер плафона (мм) | 153 |
| Art.number | 06180 |

DH0503



| | |
|---------------------|--------|
| Наименование | DH0503 |
| Патрон | E27 |
| Мощность* | 18W |
| Высота (мм) | 362 |
| Размер плафона (мм) | 253 |
| Art.number | 06181 |

DH0504



| | |
|---------------------|--------|
| Наименование | DH0504 |
| Патрон | E27 |
| Мощность* | 18W |
| Высота (мм) | 486 |
| Размер плафона (мм) | 153 |
| Art.number | 06182 |

DH0505



| | |
|---------------------|--------|
| Наименование | DH0505 |
| Патрон | E27 |
| Мощность* | 18W |
| Высота (мм) | 1040 |
| Размер плафона (мм) | 153 |
| Art.number | 06183 |

DH0511



| | |
|---------------------|--------|
| Наименование | DH0511 |
| Патрон | E27 |
| Мощность* | 18W |
| Высота (мм) | 465 |
| Размер плафона (мм) | 128 |
| Art.number | 06184 |

DH0512



| | |
|---------------------|--------|
| Наименование | DH0512 |
| Патрон | E27 |
| Мощность* | 18W |
| Высота (мм) | 340 |
| Размер плафона (мм) | 128 |
| Art.number | 06185 |

DH0514



| | |
|---------------------|--------|
| Наименование | DH0514 |
| Патрон | E27 |
| Мощность* | 18W |
| Высота (мм) | 465 |
| Размер плафона (мм) | 128 |
| Art.number | 06186 |

DH0515



| | |
|---------------------|--------|
| Наименование | DH0515 |
| Патрон | E27 |
| Мощность* | 18W |
| Высота (мм) | 1115 |
| Размер плафона (мм) | 128 |
| Art.number | 06187 |

DH0522



| | |
|---------------------|--------|
| Наименование | DH0522 |
| Патрон | E27 |
| Мощность* | 18W |
| Высота (мм) | 500 |
| Размер плафона (мм) | 145 |
| Art.number | 06189 |

DH0521



| | |
|---------------------|--------|
| Наименование | DH0521 |
| Патрон | E27 |
| Мощность* | 18W |
| Высота (мм) | 343 |
| Размер плафона (мм) | 145 |
| Art.number | 06188 |

DH0524



| | |
|---------------------|--------|
| Наименование | DH0524 |
| Патрон | E27 |
| Мощность* | 18W |
| Высота (мм) | 476 |
| Размер плафона (мм) | 145 |
| Art.number | 06192 |

DH0525



| | |
|---------------------|--------|
| Наименование | DH0525 |
| Патрон | E27 |
| Мощность* | 18W |
| Высота (мм) | 1030 |
| Размер плафона (мм) | 145 |
| Art.number | 06193 |

* Для всех светильников указана мощность 18W при рекомендованном использовании энергосберегающей лампы.

* Для всех светильников указана мощность 18W при рекомендованном использовании энергосберегающей лампы.

3732



| | |
|-----------------|----------------------|
| Наименование | 3732 |
| Лампа: | JCDR-18LED |
| Патрон: | G5.3 |
| Степень защиты: | IP65 |
| Размеры (мм): | 100*110 |
| Материал: | силумин+сталь+стекло |
| Art.number | 11856 |

3736



| | |
|-----------------|----------------|
| Наименование | 3736 |
| Лампа: | JCDR-18LED |
| Патрон: | G5.3 |
| Степень защиты: | IP65 |
| Размеры (мм): | D98*360 |
| Материал: | силумин+стекло |
| Art.number | 11860 |

3733



| | |
|-----------------|----------------------|
| Наименование | 3733 |
| Лампа: | JCDR-18LED |
| Патрон: | G5.3 |
| Степень защиты: | IP65 |
| Размеры (мм): | 100*110 |
| Материал: | силумин+сталь+стекло |
| Art.number | 11857 |

SP1401



| | |
|-----------------|----------------------|
| Наименование | SP1401 |
| Лампа: | MR16 50W |
| Патрон: | G5.3 |
| Степень защиты: | IP44 |
| Размеры (мм): | 155*65 |
| Материал: | силумин+сталь+стекло |
| Art.number | 11953 |

3734



| | |
|-----------------|----------------|
| Наименование | 3734 |
| Лампа: | JCDR-18LED |
| Патрон: | G5.3 |
| Степень защиты: | IP65 |
| Размеры (мм): | D190*150 |
| Материал: | силумин+стекло |
| Art.number | 11858 |

SP2411



| | |
|-----------------|----------|
| Наименование | SP2411 |
| Лампа: | MR16 50W |
| Патрон: | GU10 |
| Степень защиты: | IP65 |
| Размеры (мм): | 160*105 |
| Материал: | алюминий |
| Art.number | 20073 |

3735



| | |
|-----------------|----------------|
| Наименование | 3735 |
| Лампа: | JCDR-18LED |
| Патрон: | G5.3 |
| Степень защиты: | IP65 |
| Размеры (мм): | D98*320 |
| Материал: | силумин+стекло |
| Art.number | 11859 |

SP2550

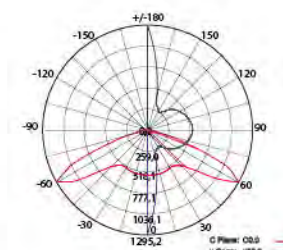

SP2551

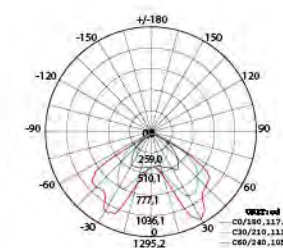

SP2554

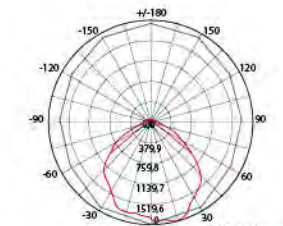

SP2558

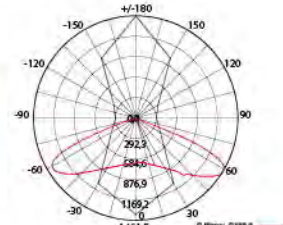

SP2559

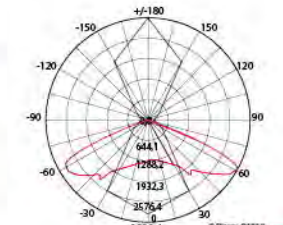

SP2560

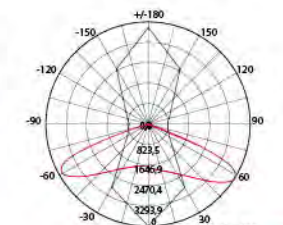

| | |
|----------------------|------------|
| Наименование: | SP2550 |
| Кол-во светодиодов: | 30 LED |
| Мощность: | 30W |
| Цвет корпуса: | серебро |
| Цвет свечения: | белый |
| Световой поток: | 3000Lm |
| Размеры (мм): | 550*180*70 |
| Размер консоли (мм): | 40 |
| Кол-во штук в ящике: | 1 шт. |
| Art. number | 12128 |

| | |
|----------------------|------------|
| Наименование: | SP2551 |
| Кол-во светодиодов: | 4 LED |
| Мощность: | 40W |
| Цвет корпуса: | серебро |
| Цвет свечения: | белый |
| Световой поток: | 4000Lm |
| Размеры (мм): | 550*180*70 |
| Размер консоли (мм): | 40 |
| Кол-во штук в ящике: | 2 шт. |
| Art. number | 12129 |

| | |
|----------------------|------------|
| Наименование: | SP2554 |
| Кол-во светодиодов: | 1 LED |
| Мощность: | 60W |
| Цвет корпуса: | белый |
| Цвет свечения: | белый |
| Световой поток: | 6000Lm |
| Размеры (мм): | 601*268*95 |
| Размер консоли (мм): | -50 |
| Кол-во штук в ящике: | 1 шт. |
| Art. number | 12182 |

| | |
|----------------------|------------|
| Наименование: | SP2558 |
| Кол-во светодиодов: | 1 LED |
| Мощность: | 30W |
| Цвет корпуса: | черный |
| Цвет свечения: | белый |
| Световой поток: | 3000Lm |
| Размеры (мм): | 500*215*65 |
| Размер консоли (мм): | -50 |
| Кол-во штук в ящике: | 4 шт. |
| Art. number | 12205 |

| | |
|----------------------|------------|
| Наименование: | SP2559 |
| Кол-во светодиодов: | 1 LED |
| Мощность: | 60W |
| Цвет корпуса: | черный |
| Цвет свечения: | белый |
| Световой поток: | 6000Lm |
| Размеры (мм): | 620*260*80 |
| Размер консоли (мм): | -50 |
| Кол-во штук в ящике: | 3 шт. |
| Art. number | 12206 |

| | |
|----------------------|------------|
| Наименование: | SP2560 |
| Кол-во светодиодов: | 2 LED |
| Мощность: | 80W |
| Цвет корпуса: | черный |
| Цвет свечения: | белый |
| Световой поток: | 8000Lm |
| Размеры (мм): | 720*280*80 |
| Размер консоли (мм): | -50 |
| Кол-во штук в ящике: | 3 шт. |
| Art. number | 12207 |

IP65 230V/50Hz

IP65 230V/50Hz

IP65 230V/50Hz

IP65 230V/50Hz

IP65 230V/50Hz

IP65 230V/50Hz

SP2561

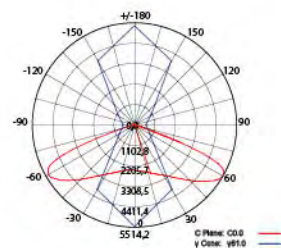

IP65 230V/50Hz

| | |
|----------------------|------------|
| Наименование: | SP2561 |
| Кол-во светодиодов: | 2 LED |
| Мощность: | 120W |
| Цвет корпуса: | черный |
| Цвет свечения: | белый |
| Световой поток: | 12000Lm |
| Размеры (мм): | 720*280*80 |
| Размер консоли (мм): | ~50 |
| Кол-во штук в ящике: | 3 шт. |
| Art. number | 12208 |

SP2562

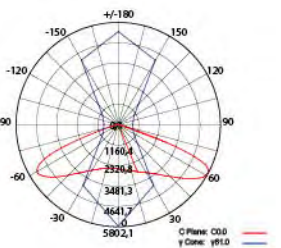

IP65 230V/50Hz

| | |
|----------------------|------------|
| Наименование: | SP2562 |
| Кол-во светодиодов: | 3 LED |
| Мощность: | 120W |
| Цвет корпуса: | черный |
| Цвет свечения: | белый |
| Световой поток: | 12000Lm |
| Размеры (мм): | 880*335*80 |
| Размер консоли (мм): | ~50 |
| Кол-во штук в ящике: | 2 шт. |
| Art. number | 12209 |

SP2563

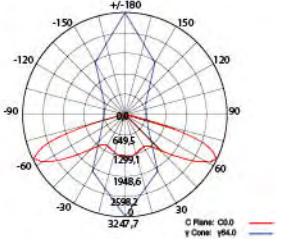

IP65 230V/50Hz

| | |
|----------------------|------------|
| Наименование: | SP2563 |
| Кол-во светодиодов: | 2 LED |
| Мощность: | 80W |
| Цвет корпуса: | черный |
| Цвет свечения: | белый |
| Световой поток: | 8000Lm |
| Размеры (мм): | 560*300*85 |
| Размер консоли (мм): | ~50 |
| Кол-во штук в ящике: | 2 шт. |
| Art. number | 12210 |

SP2564

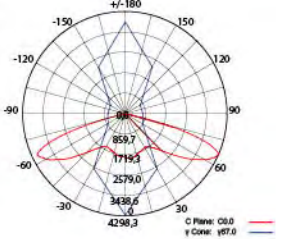

IP65 230V/50Hz

| | |
|----------------------|------------|
| Наименование: | SP2564 |
| Кол-во светодиодов: | 2 LED |
| Мощность: | 100W |
| Цвет корпуса: | черный |
| Цвет свечения: | белый |
| Световой поток: | 10000Lm |
| Размеры (мм): | 560*300*85 |
| Размер консоли (мм): | ~50 |
| Кол-во штук в ящике: | 2 шт. |
| Art. number | 12211 |

SP2553

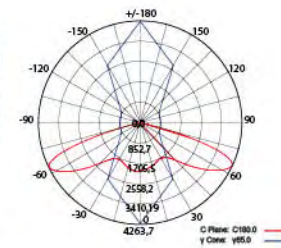

IP65 230V/50Hz

| | |
|----------------------|------------|
| Наименование: | SP2553 |
| Кол-во светодиодов: | 2 LED |
| Мощность: | 120W |
| Цвет корпуса: | серый |
| Цвет свечения: | белый |
| Световой поток: | 12000Lm |
| Размеры (мм): | 560*300*85 |
| Размер консоли (мм): | ~50 |
| Кол-во штук в ящике: | 2 шт. |
| Art. number | 12181 |

SP2556

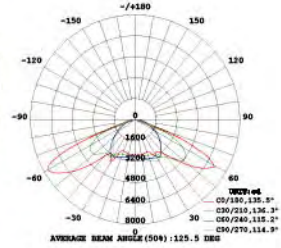

IP65 230V/50Hz

| | |
|----------------------|------------|
| Наименование: | SP2556 |
| Кол-во светодиодов: | 6 LED |
| Мощность: | 150W |
| Цвет корпуса: | серебро |
| Цвет свечения: | белый |
| Световой поток: | 12000Lm |
| Размеры (мм): | 700*350*90 |
| Размер консоли (мм): | ~50 |
| Кол-во штук в ящике: | 2 шт. |
| Art. number | 12169 |



H-138C-2

32 мелодии (полифония)
Размеры (ВхШхГ):
база: 108x118x39мм
кнопка: 81x32x20мм
Дальность приема: 100м



| Источник питания база | Степень защиты база | Степень защиты кнопки | Кол-во штук в паре | Art. number |
|-----------------------|---------------------|-----------------------|--------------------|-------------|
| 2 комп. 3xAA | IP20 | IP44 | 20 | 23614 |

H-138C-R

32 мелодии (полифония)
Размеры (ВхШхГ):
база: 108x118x39мм
кнопка: 81x32x20мм
Дальность приема: 100м



| Источник питания база | Степень защиты база | Степень защиты кнопки | Кол-во штук в паре | Art. number |
|-----------------------|---------------------|-----------------------|--------------------|-------------|
| 3xAA | IP20 | IP44 | 40 | 23607 |

H-118B

2 мелодии
Размеры (ВхШхГ):
база: 62x87x24мм
кнопка: 87x32x18мм
Дальность приема: 100м



| Источник питания база | Степень защиты база | Степень защиты кнопки | Кол-во штук в паре | Art. number |
|-----------------------|---------------------|-----------------------|--------------------|-------------|
| 2xAA | IP20 | IP20 | 40 | 23605 |

T-168

1 Дин-Дон
Размеры (ВхШхГ):
база: 112x78x25мм
кнопка: 78x43x18мм
Дальность приема: 100м



| Источник питания база | Степень защиты база | Степень защиты кнопки | Кол-во штук в паре | Art. number |
|-----------------------|---------------------|-----------------------|--------------------|-------------|
| 4xAA | IP20 | IP20 | 48 | 23610 |

007-D

2 мелодии
Размеры (ВхШхГ):
база1: 70x31x21мм
база2: 70x9x9мм
Звонок-сигнализация для дверных и оконных проемов.



| Источник питания база | Степень защиты база | Степень защиты кнопки | Кол-во штук в паре | Art. number |
|-----------------------|---------------------|-----------------------|--------------------|-------------|
| 3xAAA | IP20 | IP20 | 80 | 23602 |

H2-138C

32 мелодии (полифония)
Размеры (ВхШхГ):
база: 108x118x39мм
кнопка: 81x32x20мм
Дальность приема: 100м



| Источник питания база | Степень защиты база | Степень защиты кнопки | Кол-во штук в паре | Art. number |
|-----------------------|---------------------|-----------------------|--------------------|-------------|
| 3xAA | IP20 | IP44 | 20 | 23608 |

A-138C

8 мелодий (полифония)
Размеры (ВхШхГ):
база: 108x118x39мм
кнопка: 87x32x18мм
Дальность приема: 100м



| Источник питания база | Степень защиты база | Степень защиты кнопки | Кол-во штук в паре | Art. number |
|-----------------------|---------------------|-----------------------|--------------------|-------------|
| 3xAA | IP20 | IP20 | 40 | 23603 |

H-138-E

32 мелодии (полифония)
Размеры (ВхШхГ):
база: 117x56x73мм
кнопка: 81x32x20мм
Дальность приема: 100м



| Источник питания база | Степень защиты база | Степень защиты кнопки | Кол-во штук в паре | Art. number |
|-----------------------|---------------------|-----------------------|--------------------|-------------|
| 230V | IP20 | IP44 | 40 | 23606 |

F-128E

32 мелодии (полифония)
Размеры (ВхШхГ):
база: 87x121x33мм
кнопка: 78x43x18мм
Дальность приема: 100м



| Источник питания база | Степень защиты база | Степень защиты кнопки | Кол-во штук в паре | Art. number |
|-----------------------|---------------------|-----------------------|--------------------|-------------|
| 3xAA | IP20 | IP20 | 48 | 23604 |

W-628

32 мелодии (полифония)
Размеры (ВхШхГ):
база: 168x107x32мм
кнопка: 81x42x21мм
Дальность приема: 100м



| Источник питания база | Степень защиты база | Степень защиты кнопки | Кол-во штук в паре | Art. number |
|-----------------------|---------------------|-----------------------|--------------------|-------------|
| 3xAA | IP20 | IP44 | 24 | 23626 |

Q-290

48 мелодий (полифония)
Размеры (ВхШхГ):
база: 90x80x23мм
кнопка: 75x44x20мм
Дальность приема: 150м



| Источник питания база | Степень защиты база | Степень защиты кнопки | Кол-во штук в паре | Art. number |
|-----------------------|---------------------|-----------------------|--------------------|-------------|
| 3xAAA | IP20 | IP44 | 48 | 23682 |

E-369

35 мелодий (полифония)
Размеры (ВхШхГ):
база: 62x80x35мм
кнопка: 90x35x19мм
Дальность приема: 150м



| Источник питания база | Степень защиты база | Степень защиты кнопки | Кол-во штук в паре | Art. number |
|-----------------------|---------------------|-----------------------|--------------------|-------------|
| 2xAAA | IP20 | IP44 | 60 | 23676 |

E-222

32 мелодии (полифония)
Размеры (ВхШхГ):
база: 96x50x67мм
кнопка: 81x32x20мм
Дальность приема: 100м



| Источник питания база | Степень защиты база | Степень защиты кнопки | Кол-во штук в паре | Art. number |
|-----------------------|---------------------|-----------------------|--------------------|-------------|
| 2xAAA | IP20 | IP20 | 60 | 23678 |

E-351/E-352

35 мелодий (полифония)
Размеры (ВхШхГ):
база: 100x52x66мм
кнопка: 90x35x19мм
Дальность приема: 150м



| Источник питания база | Степень защиты база | Степень защиты кнопки | Кол-во штук в паре | Art. number |
|-----------------------|---------------------|-----------------------|--------------------|-------------|
| 230V | IP20 | IP44 | 60 | 23672 |
| | | | | 23673 |

E-367

35 мелодий (полифония)
Размеры (ВхШхГ):
база: 110x66x25мм
кнопка: 90x35x19мм
Дальность приема: 150м



| Источник питания база | Степень защиты база | Степень защиты кнопки | Кол-во штук в паре | Art. number |
|-----------------------|---------------------|-----------------------|--------------------|-------------|
| 2xAA | IP20 | IP44 | 60 | 23674 |

H-180-E

32 мелодии (полифония)
Размеры (ВхШхГ):
база: 96x50x67мм
кнопка: 81x32x20мм
Дальность приема: 100м



| Источник питания база | Степень защиты база | Степень защиты кнопки | Кол-во штук в паре | Art. number |
|-----------------------|---------------------|-----------------------|--------------------|-------------|
| 230V | IP20 | IP44 | 40 | 23651 |

E-221

32 мелодии (полифония)
Размеры (ВхШхГ):
база: 96x50x30мм
кнопка: 80x50x20мм
Дальность приема: 100м



| Источник питания база | Степень защиты база | Степень защиты кнопки | Кол-во штук в паре | Art. number |
|-----------------------|---------------------|-----------------------|--------------------|-------------|
| 2xAAA | IP20 | IP20 | 60 | 23677 |

E-223

32 мелодии (полифония)
Размеры (ВхШхГ):
база: 98x62x32мм
кнопка: 78x43x20мм
Дальность приема: 100м

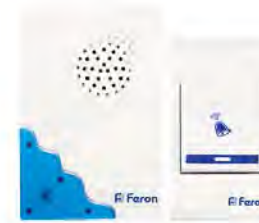

| Источник питания база | Степень защиты база | Степень защиты кнопки | Кол-во штук в паре | Art. number |
|-----------------------|---------------------|-----------------------|--------------------|-------------|
| 2xAAA | IP20 | IP20 | 60 | 23679 |

W-607

1 Дин-Дон
Размеры (ВхШхГ):
WL605: 168x102x45мм
WL607: 119x65x36мм
Дальность приема: 100м



| Источник питания база | Степень защиты база | Громкость | Кол-во штук в паре | Art. number |
|-----------------------|---------------------|-----------|--------------------|-------------|
| 230V | IP20 | 80dB | 60 | 23680 |

E-368

35 мелодий (полифония)
Размеры (ВхШхГ):
база: 105x70x32мм
кнопка: 90x35x19мм
Дальность приема: 150м



| Источник питания база | Степень защиты база | Степень защиты кнопки | Кол-во штук в паре | Art. number |
|-----------------------|---------------------|-----------------------|--------------------|-------------|
| 2xAA | IP20 | IP44 | 60 | 23675 |

SEN1 встраиваемый

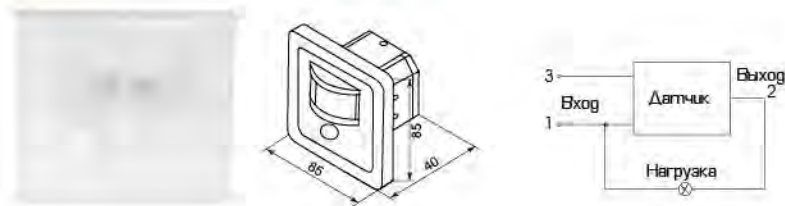

| | | |
|------|------------------------------|--|
| IP20 | Источник питания: | 230V 50/60Hz |
| | Нагрузка активная/смешанная: | 600W / 200W |
| | Освещенность: | <10 ~2000Lux |
| | Расстояние: | 9m (max 24°C) |
| | Угол обнаружения: | 120° |
| | Высота установки: | 1-1.6m |
| | Потребляемая мощность: | 0.1-0.45W |
| | Цвет корпуса: | белый |
| | Настройки: | - регулировка освещенности - регулировка времени задержки |
| | Art. number: | 22005 |
| | Кол-во штук в ящике: | 100 |

SEN1A встраиваемый

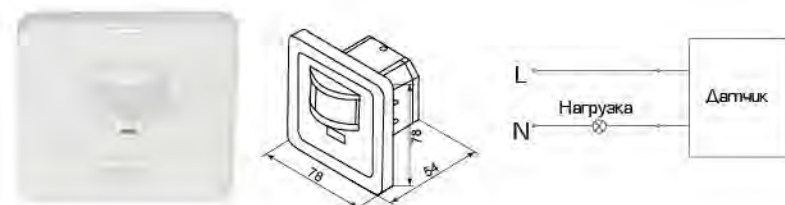

| | | |
|------|------------------------------|--|
| IP20 | Источник питания: | 230V 50/60Hz |
| | Нагрузка активная/смешанная: | 500W / 200W |
| | Освещенность: | 10 ~2000Lux |
| | Расстояние: | 12m (max 24°C) |
| | Угол обнаружения: | >140° |
| | Высота установки: | 1-1.6m |
| | Потребляемая мощность: | 0.1-0.45W |
| | Цвет корпуса: | белый |
| | Настройки: | - регулировка освещенности - регулировка времени задержки - регулировка чувствительности микрофона |
| | Art. number: | 22016 |
| | Кол-во штук в ящике: | 100 |

SEN86 встраиваемый

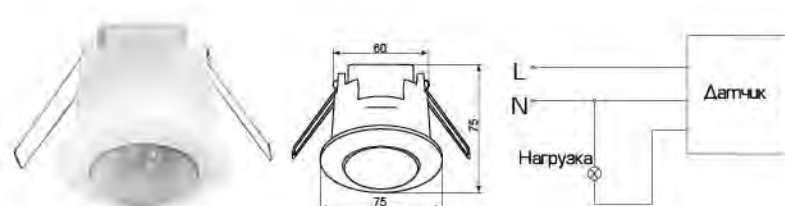

| | | |
|------|------------------------------|--|
| IP20 | Источник питания: | 230V 50/60Hz |
| | Нагрузка активная/смешанная: | 1200W / 300W |
| | Освещенность max: | 3Lux |
| | Расстояние: | 6m (max 24°C) |
| | Угол обнаружения: | 360° |
| | Высота установки: | 2.2-4m |
| | Потребляемая мощность: | 0.1-0.45W |
| | Цвет корпуса: | белый |
| | Настройки: | - регулировка освещенности - регулировка времени задержки |
| | Art. number: | 22061 |
| | Кол-во штук в ящике: | 50 |

SEN50 встраиваемый

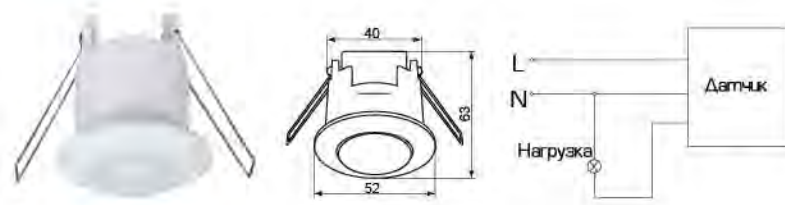

| | | |
|------|------------------------|--|
| IP20 | Источник питания: | 230V 50/60Hz |
| | Нагрузка активная: | 500W |
| | Освещенность max: | 3-20000Lux |
| | Расстояние: | 6m (max 24°C) |
| | Угол обнаружения: | 360° |
| | Высота установки: | 2.2-4m |
| | Потребляемая мощность: | 0.1-0.45W |
| | Цвет корпуса: | белый |
| | Настройки: | - регулировка освещенности - регулировка времени задержки |
| | Art. number: | 22066 |
| | Кол-во штук в ящике: | 100 |

SEN2 встраиваемый

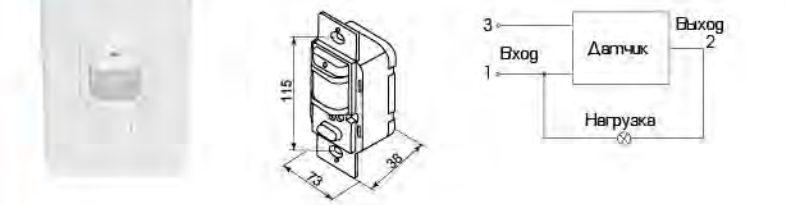

| | | |
|------|------------------------------|--|
| IP20 | Источник питания: | 230V 50/60Hz |
| | Нагрузка активная/смешанная: | 1200W / 500W |
| | Освещенность: | <20Lux |
| | Расстояние: | 9m (max 24°C) |
| | Угол обнаружения: | 180° |
| | Высота установки: | 1-1.6m |
| | Потребляемая мощность: | 0.1-0.45W |
| | Цвет корпуса: | белый |
| | Настройки: | - регулировка освещенности - регулировка времени задержки |
| | Art. number: | 22007 |
| | Кол-во штук в ящике: | 120 |

Накладные датчики движения имеют преимущество перед встраиваемыми датчики, благодаря тому, что не требуют делать монтажного отверстия в потолке или стене. Накладные датчики более гибки в применении и в большинстве имеют угол обнаружения 360°. Простая схема подключения и высокая степень защиты позволяют обезопасить территорию не только в помещении, но и на открытых площадках. Все датчики движения имеют большую максимальную нагрузку, которая выдержит подключение как мощного прожектора, так и нескольких светильников в параллельном соединении.

SEN30 датчик движения руки



Датчик Fern SEN30 служит в качестве бесконтактного выключателя и помогает включать и выключать свет там, где сложно воспользоваться простым выключателем. Обладает хорошей чувствительностью – для включения света (замыкания электроцепи) достаточно произвести небольшое движение в радиусе 5-8см, выключение (размыкание) происходит аналогичным образом. Встраиваемый элемент обладает компактными размерами, выглядит современно и стильно.

| | |
|-------------------------|--|
| Максимальная нагрузка: | 500W (накл.) 100W (энерго-бер.) 100W (светодиод) |
| Напряжение питания: | 230V |
| Частота сети: | 50Hz |
| Рабочая температура: | -10+40 °C |
| Угол обнаружения: | 30° |
| Расстояние обнаружения: | 5-8 см |
| Размеры (мм): | 79+5(крепек)х35х19 |
| Длина провода (м): | 1,5 |
| Цвет: | белый |
| Кол-во штук в ящике: | 100 |
| Art.: | 22068 |

SEN4 накладной

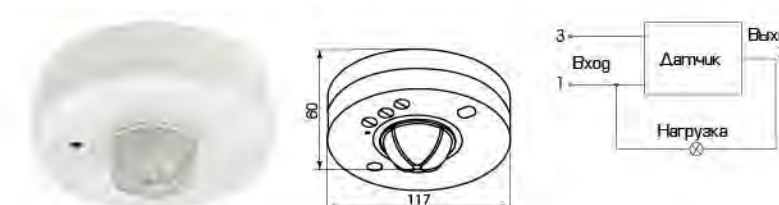

| | | |
|------|------------------------------|--|
| IP20 | Источник питания: | 230V 50/60Hz |
| | Нагрузка активная/смешанная: | 1200W / 300W |
| | Освещенность: | <3Lux |
| | Расстояние: | 6m, 12m (max 24°C) |
| | Угол обнаружения: | 360° |
| | Высота установки: | >3m |
| | Потребляемая мощность: | 0.1-0.45W |
| | Цвет корпуса: | белый |
| | Настройки: | - регулировка освещенности - регулировка времени задержки - регулировка расстояния |
| | Art. number: | 22017/22018 |
| | Кол-во штук в ящике: | 60 |

SEN5 накладной

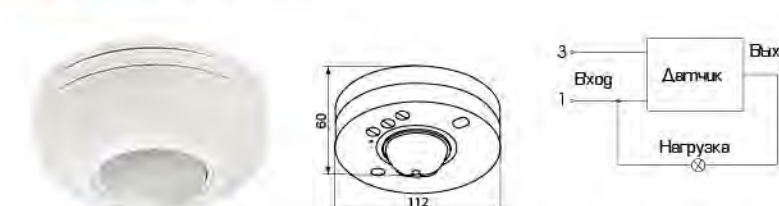

| | | |
|------|------------------------------|--|
| IP20 | Источник питания: | 230V 50/60Hz |
| | Нагрузка активная/смешанная: | 1200W / 300W |
| | Освещенность: | <3 ~2000Lux |
| | Расстояние: | 6m (max 24°C) |
| | Угол обнаружения: | 120° горизонт, 360°вертикаль |
| | Высота установки: | 2-4m |
| | Потребляемая мощность: | 0.1-0.45W |
| | Цвет корпуса: | белый |
| | Настройки: | - регулировка времени задержки - регулировка освещенности |
| | Art. number: | 22006 |
| | Кол-во штук в ящике: | 60 |

SEN8 накладной

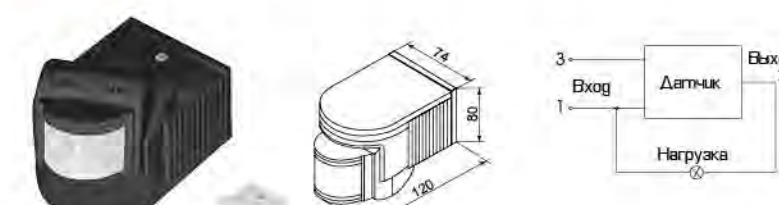

| | | |
|------|------------------------------|--|
| IP44 | Источник питания: | 230V 50/60Hz |
| | Нагрузка активная/смешанная: | 1200W / 500W |
| | Освещенность: | <3 ~2000Lux |
| | Расстояние: | 12m (max 24°C) |
| | Угол обнаружения: | 180° |
| | Высота установки: | 0.5-3.5m |
| | Потребляемая мощность: | 0.1-0.45W |
| | Цвет корпуса: | белый, черный |
| | Настройки: | - регулировка освещенности - регулировка времени задержки |
| | Art. number: | белый 22014, черный 22015 |
| | Кол-во штук в ящике: | 50 |

SEN11 накладной

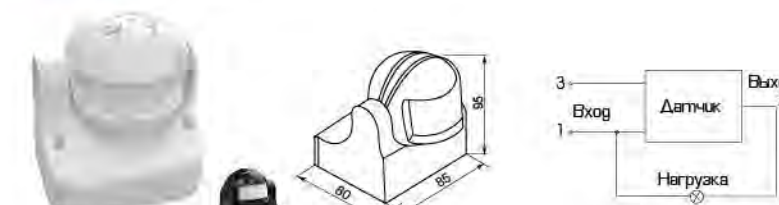

| | | |
|------|------------------------------|--|
| IP44 | Источник питания: | 230V 50/60Hz |
| | Нагрузка активная/смешанная: | 1200W / 500W |
| | Освещенность: | <3Lux |
| | Расстояние: | 12m (max 24°C) |
| | Угол обнаружения: | 180° |
| | Высота установки: | 0.5-3.5m |
| | Потребляемая мощность: | 0.1-0.45W |
| | Цвет корпуса: | белый, черный |
| | Настройки: | - регулировка освещенности - регулировка времени задержки |
| | Art. number: | белый 22021, черный 22022 |
| | Кол-во штук в ящике: | 50 |

SEN14 накладной

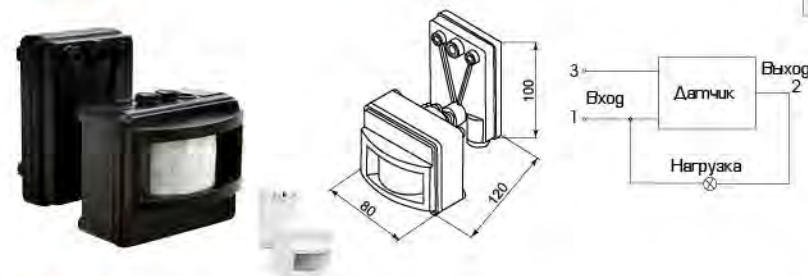

| | |
|------------------------------|--|
| Источник питания: | 230V 50/60Hz |
| Нагрузка активная/смешанная: | 1200W / 500W |
| Освещенность: | <10Lux |
| Расстояние: | 12m (max 24°C) |
| Угол обнаружения: | 120° |
| Высота установки: | 2-4.5m |
| Потребляемая мощность: | 0.1-0.45W |
| Цвет корпуса: | белый, черный |
| Настройки: | - регулировка освещенности - регулировка времени задержки - регулировка расстояния |
| Art. number: | 22001, 22002 |
| Кол-во штук в ящике: | 60 |

SEN15 накладной

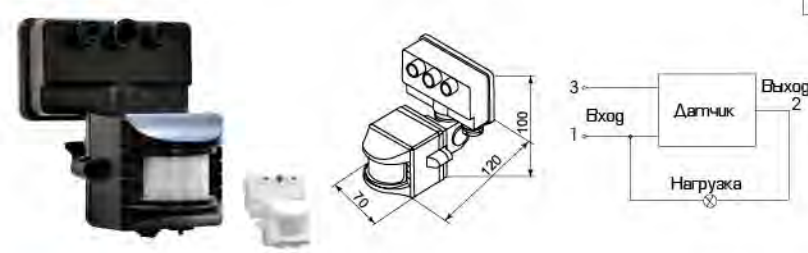

| | |
|------------------------------|--|
| Источник питания: | 230V 50/60Hz |
| Нагрузка активная/смешанная: | 1200W / 500W |
| Освещенность: | <10 ~2000Lux |
| Расстояние: | 12m (max 24°C) |
| Угол обнаружения: | 120° |
| Высота установки: | 2-4.5m |
| Потребляемая мощность: | 0.1-0.45W |
| Цвет корпуса: | белый, черный |
| Настройки: | - регулировка освещенности - регулировка времени задержки |
| Art. number: | 22003, 22004 |
| Кол-во штук в ящике: | 60 |

SEN24 накладной



| | |
|------------------------------|----------------|
| Источник питания: | 230V 50/60Hz |
| Нагрузка активная/смешанная: | 100W / 30W |
| Освещенность: | <30Lux |
| Расстояние: | 10m (max 24°C) |
| Угол обнаружения: | 100° |
| Высота установки: | 1.5-2.5m |
| Потребляемая мощность: | 0.1-0.45W |
| Цвет корпуса: | белый, черный |
| Art. number: | 22054 |
| Кол-во штук в ящике: | 100 |

SEN25 фотоэлемент «день/ночь»

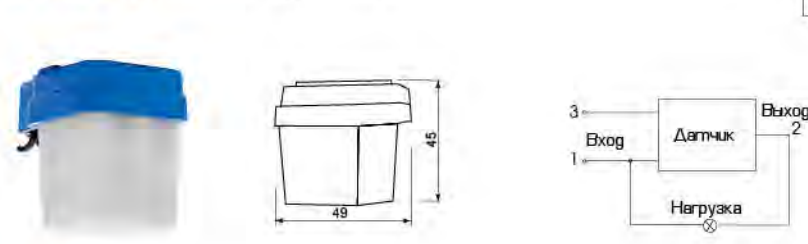

| | |
|----------------------------|--------------|
| Источник питания: | 230V 50/60Hz |
| Нагрузка: | 6A |
| Освещенность срабатывания: | <5-10Lux |
| Выдержка времени: | 70сек |
| Угол обнаружения: | 360° |
| Цвет корпуса: | белый |
| Art. number: | 22055 |
| Кол-во штук в ящике: | 100 |

SEN26 фотоэлемент «день/ночь»

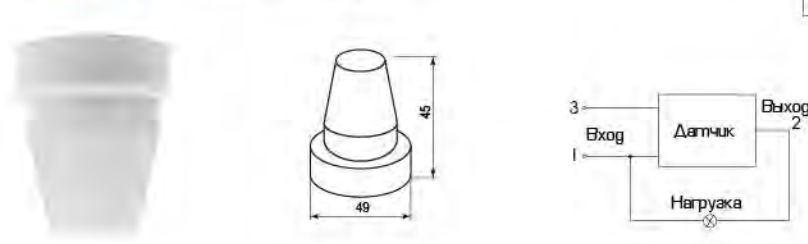

| | |
|----------------------------|--------------|
| Источник питания: | 230V 50/60Hz |
| Нагрузка: | 10A |
| Освещенность срабатывания: | 5-15Lux |
| Цвет корпуса: | белый |
| Art. number: | 22008 |
| Кол-во штук в ящике: | 100 |

SEN27 фотоэлемент «день/ночь»

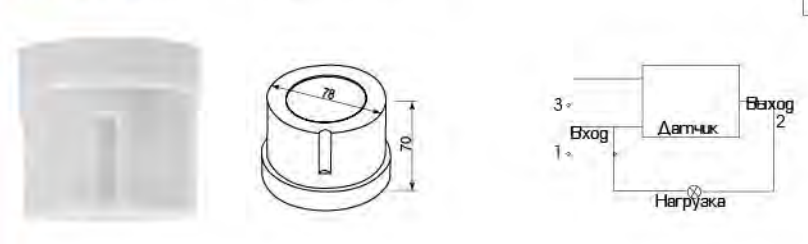

| | |
|----------------------------|--------------|
| Источник питания: | 230V 50/60Hz |
| Нагрузка: | 15A / 25A |
| Освещенность срабатывания: | 15Lux |
| Цвет корпуса: | белый |
| Art. number: | 22009 |
| Кол-во штук в ящике: | 50 |

Розетки-таймеры бренда «Feron» созданы для автоматического подключения и отключения от сети различных электроприборов, как бытовых, так и промышленных. Имея розетку-таймер, можно не беспокоиться о поливе приусадебного газона; вам больше не придется просить соседа покормить рыбок, а в условиях производства розетки-таймеры просто незаменимы, в заданное время включая освещение, обогрев или приборы контроля.

TM20



| Модель | Тип таймера | Управление | Точность дискретности | Максимальная нагрузка | Резерв батареи | Кол-во штук в ящике | Art.number |
|--------|-------------|-------------|-----------------------|-----------------------|----------------|---------------------|------------|
| TM20 | недельный | электронное | 1 минута | 16A 3600W | 1.2V 200ч | 48 | 23258 |

16 программ ВКЛ/ВЫКЛ «ON/OFF» с шагом в одну минуту
Дисплей с секундами
Выбор режимов ON/AUTO/OFF (включение/авто/выключение)
Выбор 12 или 24-х часового режима
Функция перевода на летнее время
15 комбинаций дней недели

IP20

TM21



| Модель | Тип таймера | Управление | Точность дискретности | Максимальная нагрузка | Резерв батареи | Кол-во штук в ящике | Art.number |
|--------|-------------|-------------|-----------------------|-----------------------|----------------|---------------------|------------|
| TM21 | недельный | электронное | 1 минута | 16A 3500W | 1.2V 200ч | 48 | 23215 |

10 программ ВКЛ/ВЫКЛ «ON/OFF» с шагом в одну минуту
Индикатор выходной мощности LED
Дисплей с секундами
Выбор режимов ON/AUTO/OFF (включение/авто/выключение)
Функция случайного включения с плавающим опережением от 10 до 31 минуты с 18:00 до 6:00
Выбор 12 или 24-х часового режима
Функция перевода на летнее время
16 комбинаций дней недели

IP20

TM22



| Модель | Тип таймера | Управление | Точность дискретности | Максимальная нагрузка | Резерв батареи | Кол-во штук в ящике | Art.number |
|--------|-------------|-------------|-----------------------|-----------------------|----------------|---------------------|------------|
| TM22 | недельный | электронное | 1 минута | 16A 3500W | 1.2V 100ч | 48 | 23205 |

10 программ ВКЛ/ВЫКЛ «ON/OFF» с шагом в одну минуту
Дисплей с секундами
Выбор режимов ON/AUTO/OFF (включение/авто/выключение)
Функция случайного включения с плавающим опережением от 10 до 31 минуты с 18:00 до 6:00
Выбор 12 или 24-х часового режима
Функция перевода на летнее время
16 комбинаций дней недели

IP20

TM23



| Модель | Тип таймера | Управление | Точность дискретности | Максимальная нагрузка | Резерв батареи | Кол-во штук в ящике | Art.number |
|--------|-------------|-------------|-----------------------|-----------------------|----------------|---------------------|------------|
| TM23 | недельный | электронное | 1 минута | 16A 3500W | 1.2V 100ч | 48 | 23206 |

10 программ ВКЛ/ВЫКЛ «ON/OFF» с шагом в одну минуту
Дисплей с секундами
Выбор режимов ON/AUTO/OFF (включение/авто/выключение)
Функция случайного включения с плавающим опережением от 10 до 31 минуты с 18:00 до 6:00
Выбор 12 или 24-х часового режима
Функция перевода на летнее время
16 комбинаций дней недели

IP44

TM24



| Модель | Тип таймера | Управление | Точность дискретности | Максимальная нагрузка | Резерв батареи | Кол-во штук в ящике | Art.number |
|--------|-------------|-------------|-----------------------|-----------------------|----------------|---------------------|------------|
| TM24 | недельный | электронное | 1 минута | 16A 3500W | 1.2V 100ч | 48 | 23257 |

20 «ON/OFF» программ с шагом в 1 минуту.
Выбор режимов MANUAL ON / AUTO / MANUAL OFF.
ЖК-дисплей с секундомером.
Функция перевода на летнее время.
Функция случайного включения с плавающим опережением от 2 до 30.
В функции обратного отсчета максимум 23 часа 59 минут 59 секунд.
15 комбинаций дней недели доступны следующим образом

IP20

TM25



| Модель | Тип таймера | Управление | Точность/дискретность | Максимальная нагрузка | Резерв батареи | Кол-во штук в ящике | Art.number |
|--------|-------------|-------------|-----------------------|-----------------------|----------------|---------------------|------------|
| TM25 | недельный | электронное | 1 минута | 2x8A 2x1800W | 1,2V 100ч | 48 | 23236 |

10 программ ВКЛ/ВЫКЛ «ON/OFF» с шагом в одну минуту
Индикатор выходной мощности LED
Дисплей с секундами
Выбор режимов ON/AUTO/MANUAL OFF (включение/авто/выключение)
Функция случайного включения с плавающим опережением от 10 до 31 минуты с 18:00 до 6:00
Выбор 12 или 24-х часового режима
Функция перевода на летнее время
16 комбинаций дней недели

IP20

TM31



| Модель | Тип таймера | Управление | Точность/дискретность | Максимальная нагрузка | Кол-во штук в ящике | Art.number |
|--------|-------------|--------------|-----------------------|-----------------------|---------------------|------------|
| TM31 | суточный | механическое | 15 минут | 16A 3500W | 48 | 23204 |

96 программ ВКЛ/ВЫКЛ «ON/OFF» с шагом в 15 минут в течение 24 часов
24-часовой режим
Защита от пыли и влаги
Погрешность: ±1 минута в месяц
Компактные размеры

IP44

TM32



| Модель | Тип таймера | Управление | Точность/дискретность | Максимальная нагрузка | Кол-во штук в ящике | Art.number |
|--------|-------------|--------------|-----------------------|-----------------------|---------------------|------------|
| TM32 | суточный | механическое | 15 минут | 16A 3500W | 48 | 23203 |

96 программ ВКЛ/ВЫКЛ «ON/OFF» с шагом в 15 минут в течение 24 часов
24-часовой режим
Переключатель режимов работы «Таймер»/«Постоянно включено»
Погрешность: ±1 минута в месяц
Компактные размеры

IP44

TM41



| Модель | Тип таймера | Управление | Точность/дискретность | Максимальная нагрузка | Кол-во штук в ящике | Art.number |
|--------|------------------------|-------------|-----------------------|-----------------------|---------------------|------------|
| TM41 | недельное реле времени | электронное | 1 минута | 16A 3500W | 100 | 23248 |

Реле времени электронное без задержки включения предназначено для коммутации электрических цепей переменного тока 220В/50Гц и постоянного тока 24-100В.
Отличительные особенности:
Простой и дружелюбный интерфейс программирования установок, высокая защита от поражения электрическим током, наличие одного канала управления и двух контактов нормально замкнутого и нормально разомкнутого, встроенный независимый источник питания для энергонезависимой памяти, цифровое управление коммутацией канала, высокая точность удержания времени срабатывания.
Допустимые колебания напряжения питания - от 0,85 до 1,1 номинального значения.
Способ установки: монтаж на DIN-рейку.

IP20

TM50



| Модель | Тип таймера | Управление | Точность/дискретность | Максимальная нагрузка | Кол-во штук в ящике | Art.number |
|--------|-------------|--------------|-----------------------|-----------------------|---------------------|------------|
| TM50 | суточный | механическое | 15 минут | 16A 3500W | 48 | 23238 |

96 программ ВКЛ/ВЫКЛ «ON/OFF» с шагом в 15 минут в течение 24 часов
24-часовой режим
Переключатель режимов работы «Таймер»/«Постоянно включено»
Погрешность: ±1 минута в месяц
Компактные размеры

IP20

TM51



| Модель | Тип таймера | Управление | Точность/дискретность | Максимальная нагрузка | Кол-во штук в ящике | Art.number |
|--------|-------------|--------------|-----------------------|-----------------------|---------------------|------------|
| TM50 | суточный | механическое | 15 минут | 16A 3500W | 48 | 23239 |

96 программ ВКЛ/ВЫКЛ «ON/OFF» с шагом в 15 минут в течение 24 часов
24-часовой режим
Защита от пыли и влаги
Погрешность: ±1 минута в месяц
Компактные размеры

IP44

TM72/TM74



| Модель: | TM72 | TM74 |
|---|-----------|-----------|
| Напряжение: | 220В | 220В |
| Max мощность активной нагрузки(на 1 канал): | 1000Вт | 1000Вт |
| Max мощность при подключении энергосберегающих ламп (на 1 канал): | 300Вт | 300Вт |
| Max кол-во энергосберегающих ламп(на 1 канал): | 6 | 6 |
| Функция включения с задержкой: | есть | нет |
| Кол-во каналов: | 2 | 4 |
| Max дальность передачи сигнала: | 30м | 30м |
| Питание пульта управления: | 1x12В/A23 | 1x12В/A23 |
| Кол-во штук в ящике: | 50 | 50 |
| Art. number | 23262 | 23263 |

Дистанционные выключатели Feron TM72 и TM74 позволяют управлять освещением в комнате из любой точки с помощью радиосигнала. Выключатели имеют два и четыре канала соответственно - вы можете использовать один из каналов, чтобы включить только часть осветительного прибора(ов), комбинировать любые из каналов по вашему желанию. Большой запас мощности на каждом канале позволяет подключить даже мощные/ многоламповые световые приборы. Модель TM72 имеет возможность задержки включения от 10 до 60 секунд. Пульт дистанционного управления оснащен специальным держателем, который крепится к стене с помощью клейкой ленты 3М, предоставляемой в комплекте. В комплект также входит элемент питания для пульта.

ЭЛЕКТРОННЫЕ ПУСКОРЕГУЛИРУЮЩИЕ АППАРАТЫ

ЭПРА – электронный пускорегулирующий аппарат – устройство, при помощи которого осуществляется пуск и поддержание рабочего режима люминесцентных ламп. Использование ЭПРА FERONTM помогает добиться стабильности работы в широком диапазоне питающих напряжений и увеличить срок службы. Идеальное соотношение цена/качество, широкий выбор доступных мощностей для различных схем включения удовлетворяют любые пожелания. Высококачественная сборка делают ЭПРА «Feron» одними из самых востребованных приборов на рынке светотехнической продукции.

GB150



Электронный ПРА для ламп высокого давления для ламп MHV G12 / T10

| | |
|--------------------|------------|
| Нагрузка: | 70W / 150W |
| Упаковка/ящик, шт: | 6 |
| Art. number: | 21518 |

EB51S



Электронный ПРА для ламп TB G13

| | |
|--------------------|---------------------------|
| Кэф. мощности: | 0,9 |
| Нагрузка: | 1x18W, 2x30W, 1x36W |
| Размеры: | 195x28x19мм |
| Упаковка/ящик, шт: | 200 |
| Art. number: | 21519, 21520, 21521 |

EB52



Электронный ПРА для ламп TB G13

| | |
|--------------------|---------------------------|
| Кэф. мощности: | 0,9 |
| Нагрузка: | 2x18W, 2x30W, 2x36W |
| Размеры: | 195x33x25мм |
| Упаковка/ящик, шт: | 200 |
| Art. number: | 21522, 21523, 21524 |

EB53



Электронный балласт EB53 предназначен для акваирумных светильников и рекламных световых коробов. В комплект входят клипсы для крепления.

Электронный ПРА для ламп TB G13

| | |
|--------------------|-------------------------------|
| Кэф. мощности: | 0,9 |
| Нагрузка: | 1x18W, 2x18W, 1x36W, 2x36W |
| Размеры: | 195x28x19мм |
| Упаковка/ящик, шт: | 100 |
| Art. number: | 21556, 21555, 21554, 21553 |

PRO11



Блоки защиты FERON предназначены для оптимизации работы галогенных ламп и ламп накаливания. Они обеспечивают плавный пуск, помогают избежать частых перегораний, значительно продлевают срок службы, и защищают лампы от возможных резких скачков напряжения. Блоки защиты FERON предназначены для работы в цепях с напряжением 220 В.

Блок защиты для галогенных ламп

| | |
|--------------------|-------------------------------|
| Тип: | электронный |
| Нагрузка: | 150W, 300W, 500W, 1000W |
| Упаковка/ящик, шт: | 10/200 |
| Art. number: | 21451, 21452, 21453, 21454 |

ЭЛЕКТРОННЫЕ ТРАНСФОРМАТОРЫ

Понижающие трансформаторы напряжения FERON™ обеспечивают стабильный и безопасный режим работы лампы, преобразовывая стандартное напряжение сети в 12V. Существует два основных вида понижающих трансформаторов: электромагнитные и электронные. Последние, небольшие и мощные, обладают высоким КПД (более 95%), оснащены защитой от перегрузки, короткого замыкания и перегрева, а также способны работать с диммером. Это особенно удобно, так как позволяет регулировать яркость лампы. Трансформаторы FERON™ разработаны с учетом минимизации потерь мощности на длине кабеля. Специально разработанные модели предназначены для крепления, в том числе и на поверхности с низкой огнестойкостью.

TRA25

Трансформатор электронный понижающий



| Нагрузка | Входное напряжение | Выходное напряжение | коэф. | Размеры | Упаковка/ящик, шт. | Art. number |
|----------|--------------------|---------------------|-------|-------------|--------------------|-------------|
| 50W | 230V 50/60Hz | 12V | | 80x28x34мм | 100 | 21003 |
| 60W | 230V 50/60Hz | 12V | | 80x28x34мм | 100 | 21004 |
| 105W | 230V 50/60Hz | 12V | | 84x29x42мм | 100 | 21005 |
| 150W | 230V 50/60Hz | 12V | | 94x36x48мм | 100 | 21006 |
| 200W | 230V 50/60Hz | 12V | | 104x40x63мм | 100 | 21029 |
| 250W | 230V 50/60Hz | 12V | | 104x40x63мм | 100 | 21030 |

TRA110

Трансформатор электронный понижающий с плавным пуском



| Нагрузка | Входное напряжение | Выходное напряжение | коэф. | Размеры | Упаковка/ящик, шт. | Art. number |
|----------|--------------------|---------------------|-------|-------------|--------------------|-------------|
| 50W | 230V 50/60Hz | 11.6V 4.2A max | 0.99 | 67x20x34мм | 100 | 21486 |
| 105W | 230V 50/60Hz | 11.6V 8.8A max | 0.99 | 97x28x48мм | 100 | 21482 |
| 150W | 230V 50/60Hz | 11.6V 12.5A max | 0.99 | 97x28x48мм | 100 | 21483 |
| 250W | 230V 50/60Hz | 11.6V 20.8A max | 0.99 | 115x38x66мм | 100 | 21485 |

TRA37

Трансформатор электронный понижающий с плавным пуском и 3-мя видами защиты:
- защита от короткого замыкания
- защита от перегрузок
- защита от перегрева



| Нагрузка | Входное напряжение | Выходное напряжение | коэф. | Размеры | Упаковка/ящик, шт. | Art. number |
|----------|--------------------|---------------------|-------|-------------|--------------------|-------------|
| 105W | 230V 50/60Hz | 11.6V 8.8A max | 0.99 | 108x25x42мм | 50 | 21473 |

TRA23

Трансформатор электронный понижающий с плавным пуском



| Нагрузка | Входное напряжение | Выходное напряжение | коэф. | Размеры | Упаковка/ящик, шт. | Art. number |
|-----------|--------------------|---------------------|-------|-------------|--------------------|-------------|
| TRA23 60W | 230V 50/60Hz | 11.6V 4.9A max | 0.99 | 217x38x47мм | 50/100 | 21011 |

TRA16/17

Трансформатор электронный понижающий с плавным пуском



| Нагрузка | Входное напряжение | Выходное напряжение | коэф. | Размеры | Упаковка/ящик, шт. | Art. number |
|------------|--------------------|---------------------|-------|-------------|--------------------|-------------|
| TRA17 150W | 230V 50/60Hz | 11.6V 12.5A max | 0.99 | 217x38x47мм | 50/100 | 21013 |
| TRA16 200W | 230V 50/60Hz | 11.6V 16.7A max | 0.99 | 217x38x47мм | 50/100 | 21014 |

TRA54

Трансформатор электронный понижающий с плавным пуском и 3мя видами защиты:
- защита от короткого замыкания
- защита от перегрузок
- защита от перегрева
- работа с диммерами
- без потери мощности до 10м



| Нагрузка | Входное напряжение | Выходное напряжение | коэф. | Размеры | Упаковка/ящик, шт. | Art. number |
|----------|--------------------|---------------------|-------|-------------|--------------------|-------------|
| 105W | 230V 50/60Hz | 11.6V 8.8A max | 0.99 | 170x55x35мм | 50 | 21475 |
| 150W | 230V 50/60Hz | 11.6V 12.5A max | 0.99 | 170x55x35мм | 50 | 21476 |
| 200W | 230V 50/60Hz | 11.6V 16.7A max | 0.99 | 170x55x35мм | 50 | 21477 |

ЭЛЕКТРОМАГНИТНЫЕ ТРАНСФОРМАТОРЫ

TRA203

Трансформатор электромагнитный понижающий



| Нагрузка | Входное напряжение | Выходное напряжение | коэф. | Размеры | Упаковка/ящик, шт. | Art. number |
|----------|--------------------|---------------------|-------|-------------|--------------------|-------------|
| 300W | 230V 50/60Hz | 11.5V 25A max | 0.99 | 159x65x42мм | 20 | 21038 |
| 400W | 230V 50/60Hz | 11.6V 8.8A max | 0.99 | 159x65x42мм | 20 | 21039 |

TRA3

Трансформатор электромагнитный понижающий



| Нагрузка | Входное напряжение | Выходное напряжение | коэф. | Размеры | Упаковка/ящик, шт. | Art. number |
|----------|--------------------|---------------------|-------|-------------|--------------------|-------------|
| TRA3 50W | 230V 50/60Hz | 12V 4.2A max | 0.99 | 153x37x41мм | 20 | 21016 |

TRA12

Трансформатор электромагнитный понижающий



| Нагрузка | Входное напряжение | Выходное напряжение | коэф. | Размеры | Упаковка/ящик, шт. | Art. number |
|----------|--------------------|---------------------|-------|----------|--------------------|-------------|
| 300W | 230V 50/60Hz | 11.5V 25A max | 0.99 | 128x55мм | 4 | 21019 |
| 500W | 230V 50/60Hz | 11.6V 8.8A max | 0.99 | 140x72мм | 4 | 21020 |

ТРАНСФОРМАТОРЫ ДЛЯ СВЕТОДИОДНЫХ ЧИПОВ

LB0001/LB0002

Трансформатор электронный для светодиодного чипа (драйвер)



| Модель | Мощность | Art. number |
|--------|----------|-------------|
| LB0001 | 3W | 21047 |
| | 6W | 21048 |
| LB0002 | 10W | 21049 |

12V

LB0005

Трансформатор электронный для светодиодного чипа (драйвер)



| Модель | Мощность | Art. number |
|--------|----------|-------------|
| LB0005 | 40W | 21054 |
| | 50W | 21055 |

12V

LB0003

Трансформатор электронный для светодиодного чипа (драйвер)



| Модель | Мощность | Art. number |
|--------|----------|-------------|
| LB0003 | 15W | 21050 |
| | 20W | 21051 |

12V

LB0006/LB0007

Трансформатор электронный для светодиодного чипа (драйвер)



| Модель | Мощность | Art. number |
|--------|----------|-------------|
| LB0006 | 60W | 21056 |
| | 70W | 21057 |
| LB0007 | 80W | 21058 |

12V

LB0004

Трансформатор электронный для светодиодного чипа (драйвер)



| Модель | Мощность | Art. number |
|--------|----------|-------------|
| LB0004 | 25W | 21052 |
| | 30W | 21053 |

12V

LB0008

Трансформатор электронный для светодиодного чипа (драйвер)



| Модель | Мощность | Art. number |
|--------|----------|-------------|
| | 100W | 21059 |
| | 120W | 21060 |
| LB0008 | 150W | 21061 |
| | 200W | 21062 |

12V

ДЕТЕКТОРЫ

Портативные детекторы банкнот быстро и легко позволят провести контроль подлинности банкнот различных валют и другой защищенной полиграфической продукции – ценных бумаг, документов, акцизных и специальных марок. Благодаря широкому выбору размеров, включая портативные (карманные), они идеально решат большинство потребностей и впишутся в любой интерьер. Высокая яркость и надежность позволят безошибочно выявить подделки самого высокого уровня.

LC10

- Детектор для проверки ламп
- Размер: 110x63x26мм
- Патроны: E10, E14, E27, G4, G5.3, G13, B15d
- Art. number: 22026
- Кол-во штук в ящике: 100



MC2

- Детектор для проверки денег
- Лампа: 4W
- Патрон: G5
- Аккумулятор 6V/038A
- Размер: 165x58x25мм
- Art. number: 22025
- Кол-во штук в ящике: 100



KF-HK-1

- Сетевой шнур с выключателем.
- Кабель: 1,9м
- Цвет: белый, золото, серый, черный
- Art. number: 23048, 23051, 23049, 23050
- Кол-во штук в ящике: 200



DM103

- Сетевой шнур с диммером.
- Кабель: 1,5м+0,5м
- Цвет: белый, золото, прозрачный, черный
- Art. number: 23056, 23057, 23058, 23059
- Кол-во штук в ящике: 200



LH01



патрон керамический, E27
Art. number: 22327
Кол-во штук в ящике: 200

LH11



патрон керамический, E14
Art. number: 22326
Кол-во штук в ящике: 400

LH140



патрон керамический, E40
Art. number: 22345
Кол-во штук в ящике: 100

LH21



патрон G4
длина кабеля 20см
Art. number: 22333
Кол-во штук в ящике: 100/2000

LH19



патрон керамический, G4
длина кабеля 70см,
Art. number: 22341
Кол-во штук в ящике: 100/2000

LH20



патрон керамический, G4
длина кабеля 20см
Art. number: 22340
Кол-во штук в ящике: 100/2500

LH22



патрон керамический,
для галогенных ламп, G4
Art. number: 22303
Кол-во штук в ящике: 100/1500

LH26



патрон керамический,
для галогенных ламп, G5.3
Art. number: 22307
Кол-во штук в ящике: 100/1500

LH29



патрон керамический,
для галогенных ламп, R7s
Art. number: 22319
Кол-во штук в ящике: 100/1000

LH32/34



патрон керамический,
для галогенных ламп, GU10
Art. number: 22312/22314
Кол-во штук в ящике: 50/800

LH39/40/41



патрон керамический,
для галогенных ламп, R7s
Art. number: 22317/22318/22316
Кол-во штук в ящике: 10/400

LH60



патрон-переходник,
керамический, E27-GU10
Art. number: 22335
Кол-во штук в ящике: 12/360

LH63



патрон-переходник,
керамический E14-E27
Art. number: 22342
Кол-во штук в ящике: 12/600

LH64



патрон-переходник,
керамический E27-E14
Art. number: 22334
Кол-во штук в ящике: 12/600

LH65



патрон-переходник,
керамический E27-E40
Art. number: 22343
Кол-во штук в ящике: 20/400

LH67



патрон-переходник,
керамический E40-E27
Art. number: 22344
Кол-во штук в ящике: 25/500

LH69



патрон-переходник,
керамический E27-G9
Art. number: 22336
Кол-во штук в ящике: 12/480

LH70



патрон-переходник,
керамический E14-GU10
Art. number: 22337
Кол-во штук в ящике: 12/360

LH76



патрон-переходник,
керамический E14-G5.3
Art. number: 22339
Кол-во штук в ящике: 12/480

LH79



патрон-переходник,
керамический E14-G9
Art. number: 22338
Кол-во штук в ящике: 12/600

LH110



патрон пластиковый E27
Art. number: 22348
Кол-во штук в ящике: 40/400

LH111



патрон пластиковый E14
Art. number: 22346
Кол-во штук в ящике: 50/800

LH112



патрон пластиковый E14
Art. number: 22347
Кол-во штук в ящике: 60/600

LH119



патрон керамический G9
Art. number: 22350/22349
Кол-во штук в ящике: 50/500

СПРАВОЧНАЯ ИНФОРМАЦИЯ

ТАБЛИЦА СТЕПЕНЕЙ ЗАЩИТЫ IP

ТВЕРДЫЕ ТЕЛА

- 0** Отсутствие защиты
- 1** Защищено от внешних твердых предметов диаметром больше или равным 50 мм
- 2** Защищено от внешних твердых предметов диаметром больше или равным 12,5 мм
- 3** Защищено от внешних твердых предметов диаметром больше или равным 2,5 мм
- 4** Защищено от внешних твердых предметов диаметром больше или равным 1,0 мм
- 5** Пылезащищено
- 6** Пыленепроницаемо

ВОДА

- Отсутствие защиты от влаги **0**
- Защищено от вертикально падающих капель воды **1**
- Защищено от вертикально падающих капель воды, когда оболочка отклонена на угол до 15° **2**
- Защищено от воды, падающей в виде дождя **3**
- Защищено от сплошного обрызгивания **4**
- Защищено от водяных струй **5**
- Защищено от сильных водяных струй **6**

КЛАССЫ ЗАЩИТЫ



1 КЛАСС ЗАЩИТЫ ОТ ПОРАЖЕНИЯ ЭЛЕКТРИЧЕСКИМ ТОКОМ
Имеется только рабочая изоляция. Дополнительная изоляция металлических нетоковедущих частей не предусмотрена. Заземление металлических нетоковедущих частей обеспечивается присоединением специального провода к контуру заземления или непосредственным механическим контактом электрооборудования и контура заземления.



2 КЛАСС ЗАЩИТЫ ОТ ПОРАЖЕНИЯ ЭЛЕКТРИЧЕСКИМ ТОКОМ
Наличие двойной или усиленной изоляции. Заземление корпуса не требуется. Вилка не имеет заземляющего контакта.



3 КЛАСС ЗАЩИТЫ ОТ ПОРАЖЕНИЯ ЭЛЕКТРИЧЕСКИМ ТОКОМ
Нет электрических цепей с напряжением свыше 42В постоянного тока или 36В переменного тока.

ДОПОЛНИТЕЛЬНЫЕ ОБОЗНАЧЕНИЯ



Класс энергоэффективности.
А - самый энергоэффективный по показателям.
Энергоэффективность — эффективное (рациональное) использование энергетических ресурсов — достижение экономической оправданной эффективности использования ТЭР при существующем уровне развития техники и технологии и соблюдении требований к охране окружающей среды.



Расчетная мощность в аналоге классической лампы накаливания.