

PHILIPS

Лампы

A man with grey hair and a beard, wearing a checkered shirt, is seated at a wooden table in a kitchen. He is focused on assembling a wooden puzzle. On the table, there are several puzzle pieces and a bowl of fruit. A large, modern, cylindrical pendant lamp hangs above him, casting a warm glow. In the background, a kitchen with blue cabinets and a window is visible.

Каталог ламп
2016



Каталог ламп 2016





Добро пожаловать!

Наш мир невозможно представить без света. Тысячи лет мы используем различные системы освещения, чтобы сделать жизнь лучше.

Компания Philips – пионеры в области инновационных световых решений. Наши эксперты постоянно ищут новые пути и подходы, чтобы дать миру больше света. Мы разрабатываем технологии, сочетающие в себе простоту, эффективность и исключительное качество освещения.

От практически незаметных миниатюрных ламп до узкоспециализированных осветительных приборов – вся наша продукция соответствует современным стандартам и требованиям законодательства и разработана таким образом, чтобы максимально упростить выбор.

Современная жизнь достаточно сложна, и мы стремимся, чтобы новые технологии не создавали дополнительных трудностей.

Наши решения позволяют свести к минимуму негативное воздействие на окружающую среду, при этом предоставляя клиентам возможность экономить больше энергии в период растущих цен и стагнации. Используя наши системы освещения, вы вносите свой вклад в спасение планеты от последствий изменения климата.

Содержание

Обзор продуктов	4
Как использовать каталог	8
Световые решения для современного покупателя.....	11
Информация по кодам заказа и упаковке ламп.....	12
Лампы накаливания.....	14
Галогенные лампы.....	48
Компактные люминесцентные интегрированные лампы.....	66
Компактные люминесцентные неинтегрированные лампы.....	76
Люминесцентные лампы.....	92
Стартеры для люминесцентных ламп.....	126
Бактерицидные лампы	136
Компактные газоразрядные лампы высокого давления.....	148
Газоразрядные лампы	190
Пускорегулирующие аппараты	230
Приложение.....	244

Обзор продуктов

Лампы накаливания

Стандартные А55



Стр. 18–19, 42–43

Свечеобразные



Стр. 20–24, 44–45

Шарообразные



Стр. 25–31, 46–47

Специальные лампы



Стр. 32–35

Рефлекторные



Стр. 36–39

Инфракрасные



Стр. 40–41

Компактные люминесцентные интегрированные лампы

TORNADO T2 8Y



Стр. 70

MASTER PLE



Стр. 72

TORNADO HIGH LUMEN



Стр. 74

Галогенные лампы

BRILLIANTLINE
DICHROIC MR11



Стр. 52

ALULINE R111



Стр. 53

HALOGEN
DICHROIC MR16



Стр. 54

PLUSLINE ES
COMPACT



Стр. 56

CAPSULELINE



Стр. 57

HALOGEN CLICK G9



Стр. 59

HALOGEN CLASSIC A55
грушевидная колба



Стр. 60

HALOGEN CLASSIC
свеча B35



Стр. 61

HALOGEN CLASSIC
шар P45



Стр. 63

HALOGEN CLASSIC
рефлекторная



Стр. 64

Компактные люминесцентные неинтегрированные лампы

MASTER PL-S 2 штыря



Стр. 80

MASTER PL-S 4 штыря



Стр. 82

MASTER PL-C 2 штыря



Стр. 84

MASTER PL-C 4 штыря



Стр. 86

MASTER PL-L 4 штыря



Стр. 88

MASTER PL-T 4 штыря



Стр. 90

Бактерицидные лампы

TUVTL MINI



Стр. 140

TUVT5



Стр. 142

TUVT8



Стр. 144

Люминесцентные лампы

MASTER TL-D



Стр. 98–112

TL-D Colored (цветные)



Стр. 114

MASTERTL5



Стр. 118–120

MASTER Circular



Стр. 116, 122

BLACKLIGHT Blue TL-D



Стр. 124

Стартеры для люминесцентных ламп

Стартеры ECOCLICK



Стр. 130

Электронные стартеры с повышенными характеристиками



Стр. 132

Экологичные стартеры



Стр. 134

Пускорегулирующие аппараты

ПРА HF-Selectalume II для люминесцентных TL-D ламп



Стр. 234

DynaVision Programmable Xtreme для газоразрядных ламп SON



Стр. 236

Трансформатор Certaline для галогенных ламп



Стр. 238

ЭПРА PrimaVision Compact для газоразрядных ламп CDM



Стр. 240

ЭПРА PrimaVision Power для газоразрядных ламп CDM



Стр. 242

Компактные газоразрядные лампы высокого давления

MASTERColour CDM-T Evolution G12 / G8.5



Стр. 154

Стр. 156

MASTERColour CDM-TC G8.5



Стр. 164

MASTERColour CDM-Tm Mini



Стр. 174

MASTERColour CDM-R111



Стр. 176

MASTERColour CDM-TD



Стр. 180

MHN/W-TD



Стр. 182

MASTER SDW-T



Стр. 186

MASTER SDW-TG Mini



Стр. 188

Газоразрядные лампы

ML



Стр. 194

HPL-N



Стр. 196

MASTER CityWhite CDO-TT Plus



Стр. 198

MASTER CosmoWhite CPO-TT Xtra



Стр. 202

MASTER HPI Plus



Стр. 204

MASTER HPI-T Plus



Стр. 206

HPI-T



Стр. 208

MASTER MHN-SB



Стр. 210

MASTER MHN-FC



Стр. 212

MASTER MHN-LA



Стр. 214

MASTER MHN-SA



Стр. 216

MASTER MHN-SE



Стр. 218

SON-T



Стр. 220

SON H



Стр. 226

MASTERColour CDM-TT



Стр. 228



Как использовать каталог

В каталоге представлен самый актуальный модельный ряд традиционных потребительских и профессиональных ламп. Здесь можно найти решения как для декоративного, так и для функционального освещения.

Мы постарались сделать этот каталог максимально простым и понятным. Технические характеристики каждой лампы представлены в табличной форме, что позволяет легко сравнивать продукты между собой. Здесь вы также можете найти расшифровку пиктограмм, указанных на упаковке, которые призваны упростить считывание самых важных особенностей конкретного продукта.

Расшифровка таблиц



Мощность	Цоколь	Отделка колбы	Колба	Световой поток лампы	Свето-отдача лампы	Срок службы при 50% отказов	Тип упаковки / форма упаковки	Код для заказа / ЕОС	Код GPC	Штрих-код / EAN1
Вт		цвет		лм	лм/Вт	ч				
42	E27	Прозрачный	A55	630	15	2000	1СТ/10	872790025171525	925693044201	8727900251715
42	E27	Прозрачный	A55	630	15	2000	1BL/10	872790025198225	925693044202	8727900251982
53	E27	Прозрачный	A55	850	16	2000	1СТ/10	871869646638400	925693144251	8718696466384
70	E27	Прозрачный	A55	1200	17,1	2000	1СТ/10	871869646632200	925699244256	8727900252255

Пиктограммы и их значения



Тип цоколя

Пиктограмма меняется в зависимости от типа цоколя лампы.



Индекс цветопередачи

Параметр, характеризующий уровень соответствия естественного цвета тела видимому (кажущемуся) цвету этого тела при освещении его данным источником света, измеряется по шкале от 39 до 90 (Приложение, стр. 252).



Коррелированная цветовая температура

Температура черного тела, при которой координаты его цветности близки к координатам на цветовом графике МКО (Приложение, стр. 250).



Содержание ртути

Ртуть применяется в люминесцентных лампах, в том числе энергосберегающих, бактерицидных, а также различных газоразрядных лампах высокого давления. При попадании электрического разряда в такие лампы ртуть создает ультрафиолетовое излучение, а люминофор, нанесенный на поверхность колбы, преобразует спектр в классические для человеческого глаза цвета. Обычно это содержание минимально – от 2 до 5 мг.



Количество штук в упаковке

Количество ламп в блистерной упаковке.



Срок службы

Срок службы лампы зависит от таких факторов, как условия использования, строение лампы и т. п. Заявленный срок рассчитан исходя из работы лампы в нормальных условиях.



Диммирование

Возможность регулирования яркости лампы.



Отсутствие диммирования

Отсутствие возможности регулирования яркости лампы.



Бытовое применение

Рекомендованы к применению в бытовых условиях.



Муниципальное применение

Рекомендованы к применению в муниципальных учреждениях.



Очистка воздуха

Разработаны для бактерицидной очистки воздуха.



Допустимое положение горения лампы

Положение лампы влияет на эффективность работы газоразрядных ламп ввиду особенностей их строения. Оно выбирается таким образом, чтобы не допустить перегрева электродов или колбы.



Световые решения для современного покупателя

В 2013 году мы изменили упаковку в соответствии с новыми требованиями законодательства. Они относятся к направленному свету и регламентируют, какую информацию нужно размещать на ней помимо новой маркировки энергоэффективности. Теперь покупатели могут выбрать нужную лампу еще быстрее. Мы провели исследование и на его основании изменили лицевую сторону упаковки, сделав информацию более легкой для восприятия. Также мы обновили дизайн, чтобы создать целостное впечатление от товаров на полке.

Пояснения к информации на упаковке

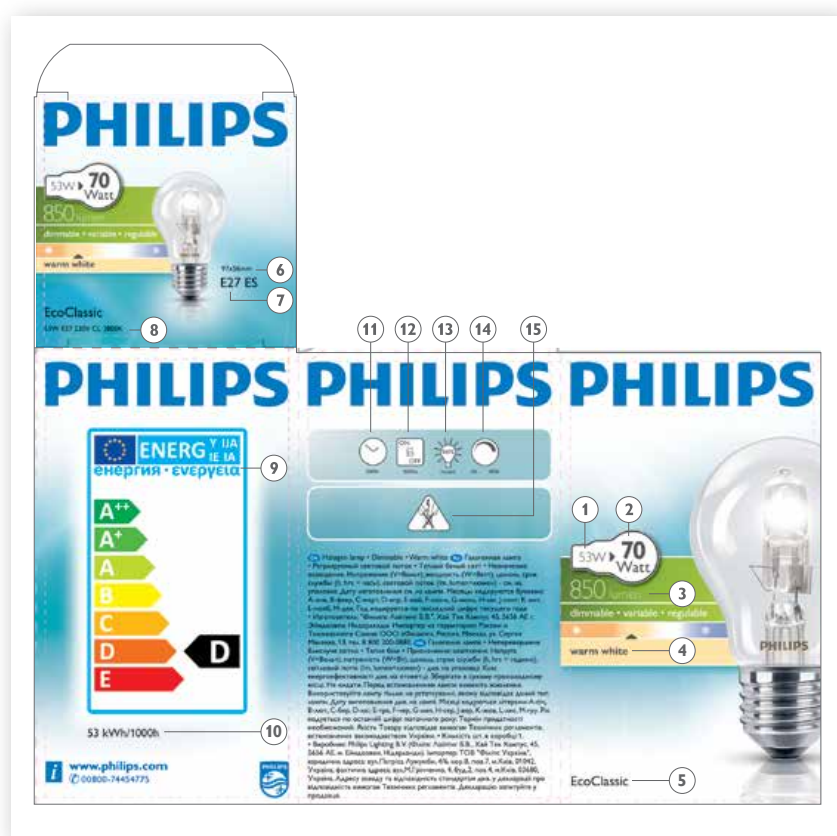

Лицевая сторона

1. Потребление энергии в ваттах
2. Потребление энергии обычной лампочки с сопоставимой яркостью в ваттах
3. Яркость в люменах
4. Цвет (теплый или холодный белый свет)
5. Наименование линейки продуктов

Верх

6. Размеры лампы
7. Тип цоколя
8. Цветовая температура в кельвинах

Обратная сторона

9. Маркировка энергоэффективности
10. Потребление энергии в кВт · ч/1000 ч

Боковые стороны

11. Ресурс в часах
12. Количество циклов включения
13. Время разогрева
14. Диммируемость
15. Другая информация (например, необходимость отключения тока при замене лампы)



Информация по кодам заказа и упаковке ламп

Мы понимаем, что разные категории партнёров компании Philips (сотрудники оптовых торговых компаний, сборщики-инсталляторы или архитекторы) обращаются к каталогу в поисках разного рода информации. Мы знаем, что каждому из них необходимо находить ответы на вопросы быстро и легко, особенно когда этого требуют обстоятельства.

Этот каталог содержит данные по основной европейской номенклатуре нашей продукции. Он удобен в использовании и содержит информацию по большему количеству инновационных продуктов, чем когда-либо ранее. Надеемся, что Вы найдете его и удобным, и полезным для дела. Чтобы читатель мог быстрее и проще сориентироваться в каталоге, мы также изменили способ образования имен. Названия теперь включают ряд основных характеристик продукта.

Каждый продукт получил коммерческий код, 8-значный код **ЕОС** (European Order Code – код европейского заказа). Код ЕОС даёт надлежащую идентификацию продуктов, поскольку он указывается на оборотной стороне всех наших документов (транспортных и бухгалтерских), на этикетках, приклеенных к упаковке (как отдельных продуктов, так и партий изделий), в каталогах, прайс-листах и брошюрах. Код ЕОС обеспечивает уникальное обозначение каждого продукта, поскольку первые шесть его знаков идентифицируют коммерческий продукт в первичной упаковке, а последние две цифры обозначают конфигурацию внешней упаковки партии продуктов. Соответственно, пользуясь одним этим кодом, Вы можете эффективно и безошибочно заказывать, получать, хранить и продавать наши продукты.

GPC-код, который еще иногда обозначается 12NC, – это уникальный двенадцатизначный код, которым пользуются сотрудники Philips, чтобы идентифицировать продукцию, размещать заказы во внутренней системе. Используя этот код, Вы сможете быстро и безошибочно определить тип продукта.

Расшифровка штрихкода



Каталог также содержит информацию о стандартных типах упаковки и конфигурациях, в которых поставляются наши продукты. Эта информация приводится в ответ на просьбы многих наших клиентов, которым она требуется в процессе оформления заказа. В таблицах спецификаций приведены коды, обозначающие тип и конфигурацию упаковки продуктов. Значение этих кодов расшифровывается в таблицах ниже.

Тип упаковки

1BB	Блистер с 1 лампой
1BC	Блистер с 1 лампой
1BL	Блистер с 1 лампой
1CH	1 картонная коробка
1CT	1 картонная коробка
1PF	1 картонная коробка с 1 лампой
1SL	1 открытый рукав
2BC	Блистер с 2 лампами
2BL	Блистер с 2 лампами
2CT	2 картонные коробки
BOX	Коробка
CRP	Упаковка из гофрокартона
FAM	Пена
KIT	Набор
SLV	Рукав
UNP	Без упаковки

Форма упаковки

10 BOX	20X25 CT
10X10 BOX	20X5 F
10X10 CC	24X5 F
10X10 F	3X2 F
10X25 BOX	3X8 F
10X25 CC	4X3 F
10X5 F	4X4 BOX
12X10 F	4X5 F
12X25 CT	5X10 CC
12X5 F	5X10 F
20X10 CT	6X10 BOX
20X25	6X10 CC
20X25 BOX	6X1 F



Лампы накаливания

Стандартные А55



Стр. 18–19, 42–43

Свечеобразные



Стр. 20–24, 44–45

Шарообразные



Стр. 25–31, 46–47

Специальные лампы



Стр. 32–35

Рефлекторные



Стр. 36–39

Инфракрасные



Стр. 40–41



Сравнение эффективности различных ламп

Привычно определять яркость лампы накаливания по ее потребляемой мощности в ваттах. Однако современные лампы потребляют гораздо меньше мощности, теперь невозможно сравнить эти продукты один к одному. Поэтому вместо учета потребляемой мощности лампы для их сравнения яркость ламп принято определять по параметру светового потока в люменах (лм).

Для ламп ненаправленного света, таких как классические колбовые, мы измеряем количество света во всех направлениях. В случае ламп направленного света, таких как рефлекторные, эффективность светового потока измеряется на каждые 90°. Каждый люмен имеет определенное отношение к мощности, которая характеризует потребление энергии лампой классического источника света.

Потребители могут определить потребляемую мощность и яркость по специальному значку на упаковке:



Сравнительная таблица потребляемой мощности и светового потока ламп*

Лампа накаливания		Светодиодная лампа		Энергоэффективная лампа Tornado		Галогенная лампа HalogenClassic	
20 Вт	220 лм	4–25 Вт	250 лм	5–28 Вт	270 лм	18–23 Вт	204 лм
40 Вт	415 лм	6–50 Вт	470 лм	8–50 Вт	505 лм	28–40 Вт	400 лм
60 Вт	710 лм	9,5–70 Вт	806 лм	12–60 Вт	741 лм	42–55 Вт	630 лм
75 Вт	930 лм	10,5–85 Вт	1055 лм	15–75 Вт	970 лм	53–70 Вт	850 лм
100 Вт	1160 лм	13–100 Вт	1320 лм	20–103 Вт	1450 лм	70–92 Вт	1200 лм

*Для ламп ненаправленного света



Подробную информацию о модельном ряде источников света Philips можно получить на сайте: www.lighting.philips.ru



Прозрачная грушевидная колба А55

PHILIPS



Описание

- Стандартные лампы накаливания с колбой грушевидной формы

Особенности

- Газонаполненные (25 Вт и выше)

Области применения

- Лампы с прозрачной колбой идеально подходят для непрямого освещения в закрытых светильниках и в тех случаях, когда яркие искрящиеся световые эффекты важнее, чем отсутствие бликов



Прозрачная грушевидная колба А55



Диммирование



E27



Срок службы
1000 ч.



Штук в упаковке
12x10

Колба	Мощность	Напряжение	Световой поток лампы	Срок службы при 50% отказов	Тип упаковки / форма упаковки	Код для заказа / ЕОС	Код GPC	Штрих-код / EAN1
	Вт	В	лм	ч				
A55	40	230	415	1000	1СТ/12Х10F	871150035453284	926000000885	8711500354532
A55	60	230	710	1000	1СТ/12Х10F	871150035456384	926000006627	8711500354563
A55	75	230	930	1000	1СТ/12Х10F	871150035459484	926000004004	8711500354594

Размеры ламп

Размеры	С, мм	Д, мм
	Мах	Номин.
	97	55



Матовая грушевидная колба А55

PHILIPS



Описание

- Стандартные лампы накаливания с колбой грушевидной формы

Особенности

- Газонаполненные (25 Вт и выше)

Области применения

- Лампы с матовыми колбами излучают приглушенный рассеянный свет, прекрасно подходящий для любых помещений



Матовая грушевидная колба А55



Диммирование



E27



Срок службы
1000 ч.



Штук в упаковке
12x10

Колба	Мощность	Световой поток лампы	Срок службы при 50% отказов	Тип упаковки / форма упаковки	Код для заказа / EOC	Код GPC	Штрих-код / EAN1
	Вт	лм	ч				
A55	40	415	1000	1СТ/12Х10F	871150035468684	926000004002	8711500354686
A55	60	710	1000	1СТ/12Х10F	871150035471684	926000007317	8711500354716
A55	75	930	1000	1СТ/12Х10F	871150035474784	926000004003	8711500354747

Размеры ламп

Размеры	С, мм	Д, мм
	Мах	Номин.
	97	55



E14

DECO свеча на ветру

PHILIPS

Описание

- Специальные декоративные лампы, выполненные в форме «свечи на ветру»

Особенности

- Лампы с прозрачной и матовой колбой

Преимущества

- Декоративные лампы, предназначенные для использования в открытых светильниках

Области применения

- Весь спектр декоративного освещения
- В бытовом освещении – гостиные и столовые, в коридорах
- Холлы гостиниц, рестораны, спальни, коридоры, конференц-залы и фойе, клубы и места общественного пользования, концертные залы, магазины и бутики



DECO свеча на ветру E14 230В



Диммирование



E14

Срок службы
1000 ч.Штук в упаковке
4x5

Колба	Мощность	Отделка колбы	Световой поток лампы	Срок службы при 50% отказов	Тип упаковки / форма упаковки	Код для заказа / EOC	Код GPC	Штрих-код / EAN1
	Вт	цвет	лм	ч				
BXS35	40	Прозрачный	370	1000	1CT/4X5F	871150017580938	921476844213	8711500175809
BXS35	40	Матовый	370	1000	1CT/4X5F	871150017535938	921476944218	8711500175359

Размеры ламп

Размеры	C, мм	D, мм
	Max	Номин.
	125	35



DECO витая свеча прозрачная

PHILIPS



Описание

- Фигурные лампы из прозрачного стекла с вакуумной или газонаполненной колбой и цоколем типа Е, выполненные в форме витой свечи

Особенности

- Лампы из прозрачного стекла, предназначенные для яркого освещения

Преимущества

- Изящные лампы, которые подчеркивают элегантность люстр и бра с прозрачными или текстурированными абажурами
- Видимая нить накаливания добавляет яркости для более насыщенного светового эффекта

Области применения

- В бытовом освещении – гостиные и столовые, кабинеты и коридоры
- Холлы гостиниц, рестораны, спальни, коридоры, конференц-залы и фойе, клубы и места общественного пользования, концертные залы, магазины и бутики, церкви



DECO витая свеча прозрачная



Диммирование



E14



Срок службы
1000 ч.



Штук в упаковке
4x5

Колба	Мощность	Напряжение	Световой поток лампы	Срок службы при 50% отказов	Тип упаковки / форма упаковки	Код для заказа / ЕОС	Код GPC	Штрих-код / EAN1
	Вт	В	лм	ч				
BW35	40	230	400	1000	1СТ/4Х5F	871150001165738	921494144216	8711500011657
BW35	60	230	655	1000	1СТ/4Х5F	871150001358338	921502044219	8711500013583

Размеры ламп

Размеры	С, мм	Д, мм
	Мах	Номин.
	100	35



E14

DECO витая свеча матовая

PHILIPS

Описание

- Фигурные лампы из матового стекла с вакуумной или газонаполненной колбой и цоколем типа E, выполненные в форме витой свечи

Особенности

- Матовые фигурные лампы дают рассеянный свет без резких теней и создают приятную атмосферу

Преимущества

- Изящные лампы, которые подчеркивают элегантность люстр, канделябров, настенных ламп и т. д.
- Создают приятную атмосферу уюта и комфорта, используются с абажуром и без него

Области применения

- В бытовом освещении – гостиные и столовые, кабинеты и коридоры
- Холлы гостиниц, рестораны, спальни, коридоры, конференц-залы и фойе, клубы и места общественного пользования, концертные залы, магазины и бутики



DECO витая свеча матовая



Диммирование



E14

Срок службы
1000 ч.Штук в упаковке
4x5

Колба	Мощность	Напряжение	Световой поток лампы	Срок службы при 50% отказов	Тип упаковки / форма упаковки	Код для заказа / ЕОС	Код GPC	Штрих-код / EAN1
	Вт	В	лм	ч				
BW35	40	230	400	1000	1СТ/4Х5F	871150001175638	921494344201	8711500011756
BW35	60	230	655	1000	1СТ/4Х5F	871150001362038	921502144242	8711500013620

Размеры ламп

Размеры	C, мм	D, мм
	Мах	Номин.
	100	35



Прозрачная свеча В35

PHILIPS



Описание

- Лампы из прозрачного стекла с вакуумной или газонаполненной колбой и цоколем типа Е, выполненные в форме свечи

Особенности

- Изящные прозрачные лампы, создающие яркие блики и яркую классическую атмосферу

Преимущества

- Идеально подходят для использования в декоративных люстрах и бра с прозрачными или текстурированными абажурами

Области применения

- В бытовом освещении – гостиные и столовые, кабинеты и коридоры
- Холлы гостиниц, рестораны, спальни, коридоры, конференц-залы и фойе, клубы и места общественного пользования, концертные залы, магазины и бутики, церкви



Прозрачная свеча В35



Диммирование



E14 / E27



Срок службы
1000 ч.



Штук в упаковке
10x10

Колба	Мощность	Цоколь	Напряжение	Световой поток лампы	Срок службы при 50% отказов	Размеры	Тип упаковки / форма упаковки	Код для заказа / ЕОС	Код GPC	Штрих-код / EAN1
V35	25	E14	230	215	1000	1	1СТ/10X10F	871150001160250	921486544204	8711500011602
V35	40	E14	230	410	1000	1	1СТ/10X10F	871150001163350	926000006814	8711500011633
V35	40	E27	230	390	1000	2	1СТ/10X10F	871150005669650	921492044218	8711500056696
V35	60	E14	230	670	1000	1	1СТ/10X10F	871150001167150	926000003017	8711500011671
V35	60	E27	230	630	1000	2	1СТ/10X10F	872790085488600	921501544237	8727900854886

Размеры ламп

Размеры	№	С, мм	
		Мак	Номин.
	1	100	35

Размеры	№	С, мм	
		Мак	Номин.
	2	96,5	35



Матовая свеча В35



Описание

- Лампы из матового стекла с вакуумной или газонаполненной колбой и цоколем типа Е, выполненные в форме свечи

Особенности

- Изящные матовые лампы, создающие приятную обстановку с приглушенным светом

Преимущества

- Изящные лампы, подчеркивающие элегантность классических люстр, канделябров, бра и т. д.
- Делают обстановку уютной и комфортной, могут использоваться с абажурами и без

Области применения

- В бытовом освещении – гостиные и столовые, кабинеты и коридоры
- Холмы гостиниц, рестораны, спальни, коридоры, конференц-залы и фойе, клубы и места общественного пользования, концертные залы, магазины и бутики, церкви



Матовая свеча В35 230В



Диммирование



E14 / E27



Срок службы
1000 ч.



Штук в упаковке
10x10

Колба	Мощность	Цоколь	Световой поток лампы	Срок службы при 50% отказов	Размеры	Тип упаковки / форма упаковки	Код для заказа / ЕОС	Код GPC	Штрих-код / EAN 1
	Вт								
B35	25	E14	215	1000	1	1СТ/10X10F	871150001171850	921486644202	8711500011718
B35	40	E14	410	1000	1	1СТ/10X10F	871150001133650	926000006918	8711500011336
B35	40	E27	390	1000	2	1СТ/10X10F	871150005646750	921492144218	8711500056467
B35	60	E14	670	1000	1	1СТ/10X10F	871150001176350	926000007764	8711500011763
B35	60	E27	630	1000	2	1СТ / 10X10F	871150005651150	921501644214	8711500056511

Размеры ламп

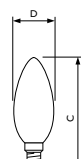
Размеры	№	С, мм	Д, мм
		Max	Номин.
	1	100	35

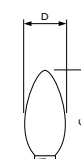
Размеры	№	С, мм	Д, мм
		Max	Номин.
	2	96,5	35



Прозрачный шар P45

PHILIPS



Описание

- Сферические вакуумные или газонаполненные лампы накаливания с прозрачной колбой и цоколем типа E

Особенности

- Каплевидные лампы с прозрачной колбой спроектированы для яркого освещения
- Лампы лучше применять в маленьких декоративных светильниках с чашей из прозрачного стекла

Преимущества

- Видимая нить накаливания, создающая яркие насыщенные световые эффекты

Области применения

- В бытовом освещении – гостиные и столовые, кабинеты и коридоры
- Холлы гостиниц, рестораны, спальни, коридоры, конференц-залы и фойе, клубы и места общественного пользования, магазины, бутики, супермаркеты



Прозрачный шар P45 230В



Диммирование



E14 / E27



Срок службы
1000 ч.



Штук в упаковке
10x10

Колба	Мощность	Цоколь	Световой поток лампы	Срок службы при 50% отказов	Размеры	Тип упаковки / форма упаковки	Код для заказа / EOC	Код GPC	Штрих-код / EAN1
	Вт								
P45	25	E14	215	1000	1	1СТ/10X10F	871150001183150	921411044211	8711500011831
P45	25	E27	205	1000	2	1СТ/10X10F	871150001185550	921411544210	8711500011855
P45	40	E14	405	1000	1	1СТ/10X10F	871150001186250	926000006511	8711500011862
P45	40	E27	390	1000	2	1СТ/10X10F	871150001188650	926000006412	8711500011886
P45	60	E14	650	1000	1	1СТ/10X10F	871150006699250	926000005022	8711500066992
P45	60	E27	640	1000	2	1СТ/10X10F	871150006702950	926000005857	8711500067029

Размеры ламп

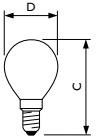
Размеры	№	С, мм	D, мм
		Max	Номин.
	1	78	45

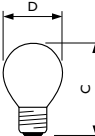
Размеры	№	С, мм	D, мм
		Max	Номин.
	2	73	45



Матовый шар P45



Описание

- Сферические вакуумные или газонаполненные лампы накаливания с матовой колбой и цоколем типа E

Особенности

- Каплевидные лампы
- Лампы популярны для использования в обрамлении зеркал, в люстрах, торшерах и настенных светильниках

Преимущества

- Мягкий, рассеянный свет создает уютную атмосферу и отвечает как эстетическим, так и функциональным требованиям

Области применения

- В бытовом освещении – гостиные и столовые, кабинеты и коридоры
- Холмы гостиниц, рестораны, спальни, коридоры, конференц-залы и фойе, клубы и места общественного пользования, магазины, бутики, супермаркеты и другие подобные места



Матовый шар P45



Диммирование



E14 / E27



Срок службы
1000 ч



Штук в упаковке
10x10

Колба	Мощность	Цоколь	Световой поток лампы	Срок службы при 50% отказов	Размеры	Тип упаковки / форма упаковки	Код для заказа / EOC	Код GPC	Штрих-код / EAN1
	Вт								
P45	25	E14	215	1000	1	1СТ/10X10F	871150001194750	921411144214	8711500011947
P45	25	E27	205	1000	2	1СТ/10X10F	871150001196150	921411644221	8711500011961
P45	40	E14	405	1000	1	1СТ/10X10F	871150001197850	926000007010	8711500011978
P45	40	E27	390	1000	2	1СТ/10X10F	871150001122050	926000007412	8711500011220
P45	60	E14	650	1000	1	1СТ/10X10F	871150006757950	926000003857	8711500067579
P45	60	E27	640	1000	2	1СТ/10X10F	871150003321550	926000003568	8711500033215

Размеры ламп

Размеры	№	С, мм	
		Мах	Номин.
	1	78	45

Размеры	№	С, мм	
		Мах	Номин.
	2	73	45



E14

KRYPTON матовая свеча В35

PHILIPS

Описание

- Лампы накаливания с колбой в форме свечи и криптоновым наполнением, дающие белый свет

Особенности

- Внутреннее матовое покрытие ламп дает привлекательный мягкий, рассеянный свет
- Благодаря криптону нить накаливания нагревается сильнее, лампа излучает белый свет и светоотдача выше, чем у стандартных ламп накаливания

Области применения

- Основное и декоративное освещение в жилых помещениях гостиных и столовых, спальнях, кабинетах и коридорах
- Гостиничные холлы, рестораны, спальни, коридоры, конференц-залы и фойе



KRYPTON матовая свеча E14 230В



Диммирование



E14

Срок службы
1000 ч.Штук в упаковке
10x10

Колба	Мощность	Световой поток лампы	Срок службы при 50% отказов	Тип упаковки / форма упаковки	Код для заказа / ЕОС	Код GPC	Штрих-код / EAN1
	Вт	лм	ч				
B35	40	365	1000	1СТ/10X10F	871150002170050	921491344210	8711500021700
B35	60	605	1000	1СТ/10X10F	871150002172450	921501344208	8711500021724

Размеры ламп

Размеры	С, мм	Д, мм
	Мах	Номин.
	100	35



SOFTONE свеча B35

PHILIPS



Описание

- Лампы Softone, выполненные в форме свечи

Особенности

- Дают мягкий белый свет с пастельным оттенком без бликов

Преимущества

- Подчеркивают цвета внутренней обстановки помещений и создают эффект расширения пространства
- Создают приятную, спокойную атмосферу
- Свет с высоким уровнем визуального комфорта

Области применения

- Являются идеальной заменой обычным лампам-«свечкам», используемым в люстрах и декоративных бра
- Весь спектр декоративного освещения
- В бытовом освещении – гостиные, столовые и спальни
- Холлы гостиниц, рестораны, спальни, коридоры, конференц-залы и фойе, клубы и места общественного пользования, концертные залы



SOFTONE свеча E14 230V



Диммирование



E14

Срок службы
1000 ч.Штук в упаковке
10x10

Колба	Мощность	Отделка колбы	Световой поток лампы	Срок службы при 50% отказов	Тип упаковки / форма упаковки	Код для заказа / EOC	Код GPC	Штрих-код / EAN1
	Вт	цвет	лм	ч				
B35	60	Мягкий белый	580	1000	1СТ/10X10F	871150003417550	921501244204	8711500034175

Размеры ламп

Размеры	С, мм	D, мм
	Мах	Номин.
	100	35



SOFTONE шар T45

PHILIPS



Описание

- Дают мягкий изящный свет белого или пастельных оттенков
- Идеально подходят для стандартных люстр, особенно для канделябров, торшеров и декоративных бра

Преимущества

- Подчеркивают цвета внутренней обстановки помещений
- Создают приятную, спокойную атмосферу с высоким уровнем визуального комфорта

Области применения

- Весь спектр декоративного освещения
- В бытовом освещении – гостиные и столовые, кабинеты и коридоры
- Холлы гостиниц, рестораны, спальни, коридоры, конференц-залы и фойе; клубы и места общественного пользования; концертные залы; магазины и бутики и другие похожие места



SOFTONE шар T45



Диммирование



E14 / E27

Срок службы
1000 ч.Штук в упаковке
10x10

Колба	Мощность	Цоколь	Отделка колбы	Световой поток лампы	Срок службы при 50% отказов	Размеры	Тип упаковки / форма упаковки	Код для заказа / ЕОС	Код GPC	Штрих-код / EAN1
	Вт		цвет	лм	ч	№				
T45	40	E14	Мягкий белый	365	1000	1	1СТ/10X10F	871150004322150	921431644220	8711500043221
T45	40	E27	Мягкий белый	350	1000	2	1СТ/10X10F	871150004320750	921431744217	8711500043207

Размеры ламп

Размеры	№	С, мм	D, мм
		Мак	Номин.
	1	77	45

Размеры	№	С, мм	D, мм
		Мак	Номин.
	2	74	45



SOFTONE трубчатая форма T55

PHILIPS



Описание

- T-образные газонаполненные лампы современного дизайна

Особенности

- Дают мягкий белый или пастельный свет без бликов

Преимущества

- Подчеркивают цвета внутренней обстановки помещений и создают эффект дополнительного пространства
- Создают приятную, спокойную атмосферу
- Свет с высокой степенью визуального комфорта

Области применения

- В бытовом освещении – гостиные и столовые, кабинеты и коридоры
- Офисы
- Холлы гостиниц, рестораны, спальни, коридоры, конференц-залы и фойе; клубы и места общественного пользования; магазины и бутики, другие подобные помещения



SOFTONE трубчатая форма T55 E27 230В



Диммирование



E27



Срок службы
1000 ч.



Штук в упаковке
24x5

Колба	Мощность	Отделка колбы	Световой поток лампы	Срок службы при 50% отказов	Тип упаковки / форма упаковки	Код для заказа / ЕОС	Код GPC	Штрих-код / EAN1
	Вт	цвет	лм	ч				
T55	60	Мягкий белый	630	1000	1СТ/24X5F	871150036622186	922800344279	8711500366221
T55	75	Мягкий белый	840	1000	1СТ/24X5F	871150036634486	922800444224	8711500366344

Размеры ламп

Размеры	C, мм	D, мм
	Max	Номин.
	95	55

APPLIANCE для ХОЛОДИЛЬНИКОВ

PHILIPS



Описание

- Трубоччатые вакуумные лампы накаливания

Особенности

- Усиленная двойная спиральная нить накаливания

Преимущества

- Долгий срок службы в холодильниках

Области применения

- Холодильники



APPLIANCE E14 прозрачный 230В



Диммирование



Срок службы
1000 ч.



Штук в упаковке
10x10

Колба	Мощность	Световой поток лампы	Срок службы при 50% отказов	Тип упаковки / форма упаковки	Код для заказа / ЕОС	Код GPC	Штрих-код / EAN1
	Вт	лм	ч				
T25	20	120	1000	1СТ/10X10F	871869646673500	924197744403	8718696466735

Размеры ламп

Размеры	С, мм	D, мм
	Мах	Номин.
	52	22



APPLIANCE для духовых шкафов

PHILIPS



Описание

- Трубочатые вакуумные лампы с прозрачной стеклянной колбой типа Т

Особенности

- Биспиральная нить накаливания
- Применяемые припой, газопоглотитель, цоколевочная замазка имеют высокую термостойкость

Преимущества

- Безотказная работа при высоких температурах духовки (до 300 °С) при использовании специальных ламподержателей

Области применения

- Газовые и электрические плиты, духовки, грили и другие приборы, работающие при высокой температуре
- Выпускаются для освещения духовок с различными вариантами расположения лампы: сверху, сбоку и на задней стенке



APPLIANCE E14 прозрачный 230-240В



Диммирование



E14



Срок службы
1000 ч.



Штук в упаковке
10x10

Колба	Мощность	Световой поток лампы	Срок службы при 50% отказов	Тип упаковки / форма упаковки	Код для заказа / EOC	Код GPC	Штрих-код / EAN1
	Вт						
T25	25	172	1000	1СТ/10X10F	871869646676600	924198244403	8718696466766
T22	15	90	1000	1СТ/10X10F	871869646658200	924196244402	8718696466582

Размеры ламп

Размеры	С, мм	D, мм
	Мах	Номин.
	49	22



APPLIANCE для вытяжек

PHILIPS



Описание

- Газонаполненные лампы с прозрачной колбой

Особенности

- Дополнительная защита нити накаливания от вибраций, производимых двигателем вытяжки

Преимущества

- Высокая надежность и долгий срок службы
- Компактный размер

Области применения

- Для замены ранее применяемых для этих целей ламп общего назначения
- Вытяжки



APPLIANCE E14 прозрачный 230-240В



Диммирование



E14



Срок службы
1000 ч.



Штук в упаковке
5x10

Колба	Мощность	Световой поток лампы	Срок службы при 50% отказов	Тип упаковки / форма упаковки	Код для заказа / ЕОС	Код GPC	Штрих-код / EAN1
	Вт	лм	ч				
T25	40	424	1000	1CT/5X10F	871150025005670	924129044440	8711500250056

Размеры ламп

Размеры	С, мм	D, мм
	Max	Номин.
	88	25



KRYPTON матовый шар P45

PHILIPS



Описание

- Лампы накаливания с криптоновым наполнением, которое делает свет еще белее

Особенности

- Внутреннее матовое покрытие ламп позволяет получить привлекательный мягкий, рассеянный свет

Преимущества

- Благодаря содержанию криптонового газа нить накаливания нагревается сильнее, и лампа даёт белый свет ярче, чем стандартные лампы накаливания

Области применения

- Общее и декоративное освещение в жилых помещениях – гостиных и столовых, спальнях, кабинетах и коридорах, в различных типах светильников
- Гостиничные холлы, рестораны, спальни, коридоры, конференц-залы и фойе



KRYPTON мягкий белый 230В



Диммирование



E14



Срок службы
1000 ч.



Штук в упаковке
10x10

Колба	Мощность	Цоколь	Световой поток лампы	Срок службы при 50% отказов	Тип упаковки / форма упаковки	Код для заказа / ЕОС	Код GPC	Штрих-код / EAN1
	Вт		лм	ч				
P45	40	E14	405	1000	1СТ/10X10F	871150002163250	921422044219	8711500021632

Размеры ламп

Размеры	С, мм	D, мм
	Мах	Номин.
	78	45



Рефлекторная PAR38

PHILIPS



Описание

- Рефлекторные лампы высокой светоотдачи из прессованного стекла с отражателем диаметром 121 мм

Особенности

- Лампы с отражателем типа Spot дают направленный однородный поток света
- Лампы с отражателем типа Flood имеют преломляющую линзу, состоящую из призматических элементов

Преимущества

- При одинаковой светоотдаче с обычными лампами PAR потребляют на 20% меньше электроэнергии

Области применения

- Внутреннее освещение: магазины, витрины, жилые дома, гостиницы, рестораны, театры, музеи, выставки и здания
- Наружное освещение: фонари, рекламные щиты, здания, статуи, подиумы, спортплощадки, парки и сады
- При наружном освещении необходимо устанавливать термостойкий резиновый уплотнитель между лампой и патроном



Рефлекторная PAR38 E27



Диммирование



E27



Срок службы
2000 ч.



Штук в упаковке
12

Колба	Мощность	Напряжение	Ширина светового пучка	Описание светового пучка	Световой поток лампы	Сила света	Срок службы при 50% отказов	Тип упаковки / форма упаковки	Код для заказа / EOC	Код GPC	Штрих-код / EAN1
	Вт	В	град.		лм	кд, макс	ч				
PAR38	120	24	10	Сфокусированный	1545	23 000	2000	1СТ/12	871150038073915	923810020511	8711500380739

Размеры ламп

Размеры	С, мм	С1, мм	D, мм
	Макс	Номин.	Номин.
	137	123	121



Рефлекторная NR50

PHILIPS

Описание

- Лампы с отражателем (зеркальным) разработаны на основе передовой технологии прожекторного освещения

Особенности

- Оптика осуществляет двойное отражение света, излучаемого нитью накаливания
- Рассеивание светового потока и сила света делают эти лампы подходящими для небольших помещений или для миниатюрных светильников
- Лучшая замена для ламп с отражателями всех типов
- Легко заменяются и устанавливаются благодаря удобной конусовидной форме

Преимущества

- Яркость в центре светового потока на 100% больше, чем у обычных ламп с отражателями

Области применения

- Рекламное освещение в магазинах, гостиницах, ресторанах, бытовое освещение



Рефлекторная NR50



Диммирование



E14

 Срок службы
1000 ч.

 Штук в упаковке
30

Колба	Мощность (Вт)	Ширина светового пучка	Сила света	Срок службы при 50% отказов	Размеры	Тип упаковки / форма упаковки	Код для заказа / EOC	Код GPC	Штрих-код / EAN1
	Вт								
NR50	25	30	210	1000	1	1СТ/30	871150005412878	923338044221	8711500054128
NR50	40	30	400	1000	1	1СТ/30	871150005415978	923338544203	8711500054159
NR50	60	30	600	1000	2	1СТ/30	871150038242978	923348744206	8711500382429

Размеры ламп

Размеры	№	С, мм	D, мм
		Мах	Номин.
	1	86	50
	2	87	50



Рефлекторная NR63

PHILIPS



Описание

- Рефлекторные лампы разработаны на основе передовой технологии прожекторного освещения

Особенности

- Оптика осуществляет двойное отражение света, излучаемого нитью накаливания
- Рассеивание светового потока и сила света делают эти лампы подходящими для небольших помещений или для миниатюрных светильников
- Простая замена на обычные рефлекторные лампы всех видов
- Легко заменяются и устанавливаются благодаря удобной конусовидной форме

Преимущества

- Яркость в центре светового потока до 100% больше, чем у обычных ламп с отражателями

Области применения

- Рекламное освещение в магазинах, гостиницах, ресторанах, бытовое освещение



Рефлекторная NR63 E27 матовая 230В



Диммирование



E27



Срок службы
1000 ч.



Штук в упаковке
30

Колба	Мощность	Ширина светового пучка	Сила света	Срок службы при 50% отказов	Тип упаковки / форма упаковки	Код для заказа / ЕОС	Код GPC	Штрих-код / EAN1
	Вт							
NR63	40	30	420	1000	1СТ/30	871150004360378	926000006213	8711500043603
NR63	60	30	750	1000	1СТ/30	871150004366578	926000005918	8711500043665

Размеры ламп

Размеры	С, мм	Д, мм
	Мах	Номин.
	104,5	63



Рефлекторная NR80

PHILIPS

Описание

- Стандартные лампы накаливания с внутренним зеркальным покрытием

Особенности

- Дутая матовая колба
- Широкий выбор ламп разных диаметров и напряжения
- Лампы разработаны для создания яркого освещения внутри помещений

Преимущества

- Рассеивание светового потока и сила света делают эти лампы подходящими для небольших помещений или для миниатюрных светильников

Области применения

- Жилые дома, магазины, витрины и прилавки, рестораны, гостиницы, выставки, бары и ночные клубы



Рефлекторная NR80 E27 матовый 230В



Диммирование



E27

 Срок службы
1000 ч.

 Штук в упаковке
30

Колба	Мощность (Вт)	Ширина светового пучка	Сила света	Срок службы при 50% отказов	Тип упаковки / форма упаковки	Код для заказа / EOC	Код GPC	Штрих-код / EAN1
	Вт							
NR80	60	25	1000	1000	1СТ/30	871150006581078	923331044253	8711500065810
NR80	75	25	1600	1000	1СТ/30	871150006401178	923331244220	8711500064011

Размеры ламп

Размеры	С, мм	D, мм
	Мах	Номин.
	116	80



Рефлекторная NR50/NR63

PHILIPS



Описание

- Разноцветные лампы с отражателем (зеркальным) для эффектного внутреннего освещения

Особенности

- Направленный световой поток увеличивает степень визуального комфорта
- Современный дизайн, приплюснутая верхняя часть и утопленная горловина
- Покрытие не содержит кадмия

Преимущества

- На 25% больше света в центре светового потока (лампы NR50 и NR63), чем у стандартных цветных ламп с отражателями
- Компактные лампы NR50 и NR63 дают слабый свет для приглушенного освещения

Области применения

- Детские комнаты и домашние бары
- Места общественного пользования, бары, ночные клубы, залы для танцев, театры, витрины и прилавки



Рефлекторная NR50/NR63



Диммирование



E14 / E27



Срок службы
1000 ч.



Штук в упаковке
15

Колба	Мощность	Цоколь	Отделка колбы	Световой поток лампы	Срок службы при 50% отказов	Размеры	Тип упаковки / форма упаковки	Код для заказа / EOC	Код GPC	Штрих-код / EAN1
	Вт		цвет	лм	ч	№				
NR50	40	E14	Синий	160	1000	1	1СТ/15	871150032802120	923346644217	8711500328021
NR63	40	E27	Красный	135	1000	2	1СТ/15	871150006643520	923345944218	8711500066435

Размеры ламп

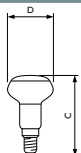
Размеры	№	С, мм	D, мм
		Max	Номин.
	1	87	50

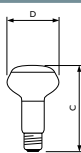
Размеры	№	С, мм	D, мм
		Max	Номин.
	2	104	63



Инфракрасные лампы накаливания

PHILIPS

Описание

Инфракрасные лампы накаливания Philips специально разработаны для использования в зонах кухни, ванной комнаты и кладовых. Применение твердого стекла сделало конструкцию этих ламп более прочной. Благодаря их компактной форме и универсальному цоколю эти лампочки могут быть применимы с разным оборудованием. Инфракрасные лампы Philips создают прямой, направленный поток тепла

Особенности

- Весь ассортимент инфракрасных отражателей произведен из прочного стекла
- Форма отражателя легко позволяет использовать лампу во всех местах, где это необходимо
- Дизайн PAR38 позволяет получить высокий уровень энергосбережения при использовании полностью бесшовного отражателя
- Благодаря более долгому сроку службы процесс замены ламп необходимо производить гораздо реже
- Красный свет существенно уменьшает слепящий эффект

Преимущества

- До 30% экономии электроэнергии благодаря уникальной системе отражателей
- Простой и безопасный способ получения тепла без риска разбития стекла
- 90% электроэнергии превращается в инфракрасное излучение

Области применения

- Сельское хозяйство: разведение свиней, домашней птицы, коров, коз, собак и т. д., в том числе использование в ветеринарных клиниках, зоопарках и зоомагазинах
- Центральное отопление: плиты, вытяжки, ванные комнаты, отопление помещений
- Промышленность: сушки, пекарни, плавильни



Инфракрасные лампы накаливания



Диммирование



E27



Срок службы
5000 ч.



Штук в упаковке
10

Тип	Мощность	Цоколь	Напряжение	Отделка колбы	Тип упаковки / форма упаковки	Положение горения	Ср. срок службы	Размеры	Фото	Код для заказа / EOC	Код GPC	Штрих-код / EAN1
	Вт											
BR125 IR	150	E27	230–250	Красная	1СТ/10	цоколем вверх/ вниз 45°	5000	2	A	871150057520325	923211843801	8711500575203
PAR38 IR	175	E27	230–250	Красная	1СТ/12	цоколем вверх/ вниз 45°	5000	1	B	871150060053015	923801444210	8711500600530
BR125 IR	250	E27	230–250	Красная	1СТ/10	цоколем вверх/ вниз 45°	5000	2	A	871150057521025	923212043801	8711500575210

Размеры ламп

Размеры	№	С, мм	С1, мм	D, мм
		Мах	Мах	Номин.
	1	136	124	121

Размеры	№	С, мм	D, мм
		Мах	Номин.
	2	173	125

Фотобуква

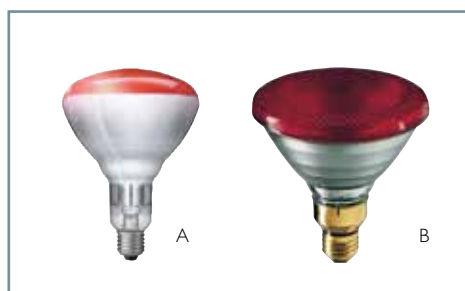



Прозрачная грушевидная колба А55



Описание

- Стандартные лампы накаливания с колбой грушевидной формы

Особенности

- Вакуумные (15 Вт) или газонаполненные (25 Вт и выше)

Области применения

- Лампы с прозрачной колбой идеально подходят для непрямого освещения в закрытых светильниках и в тех случаях, когда яркие искрящиеся световые эффекты важнее, чем отсутствие бликов



Прозрачная грушевидная колба А55



Диммирование



E27



Срок службы
1000 ч.



Штук в упаковке
12x10

Колба	Цоколь	Мощность	Напряжение	Световой поток лампы	Срок службы при 50% отказов	Тип упаковки / форма упаковки	Код для заказа / ЕОС	Код GPC	Штрих-код / EAN1
		Вт		лм					
A55	E27	40	230	415	1000	1СТ/12Х10F	872790002120284	926000005385	8727900021202
A55	E27	60	230	710	1000	1СТ/12Х10F	872790002125784	926000006685	8727900021257
A55	E27	75	230	930	1000	1СТ/12Х10F	872790002130184	926000005585	8727900021301

Размеры ламп

Размеры	С, мм	D, мм
	Мах	Номин.
	97	55



Матовая грушевидная колба A55



Описание

- Стандартные лампы накаливания с колбой грушевидной формы

Особенности

- Вакуумные (15 Вт) или газонаполненные (25 Вт и выше)

Области применения

- Лампы с матовыми колбами излучают приглушенный рассеянный свет, прекрасно подходящий для любых помещений



Матовая грушевидная колба A55



Диммирование



E27

Срок службы
1000 ч.Штук в упаковке
12x10

Колба	Цоколь	Мощность	Напряжение	Световой поток лампы	Срок службы при 50% отказов	Тип упаковки / форма упаковки	Код для заказа / ЕОС	Код GPC	Штрих-код / EAN1
		Вт							
A55	E27	40	230	415	1000	1СТ/12X10F	872790002151684	926000005429	8727900021516
A55	E27	60	230	710	1000	1СТ/12X10F	872790002158584	926000005224	8727900021585
A55	E27	75	230	930	1000	1СТ/12X10F	872790002165384	926000006029	8727900021653

Размеры ламп

Размеры	С, мм	Д, мм
	Мах	Номин.
	97	55



Прозрачная свеча B35



Описание

- Лампы из прозрачного стекла с вакуумной или газонаполненной колбой и цоколем типа Е, выполненные в форме свечи

Особенности

- Изящные прозрачные лампы, создающие яркие блики и яркую классическую атмосферу

Преимущества

- Идеально подходят для использования в декоративных люстрах и бра с прозрачными или текстурированными абажурами

Области применения

- В бытовом освещении – гостиные и столовые, кабинеты и коридоры
- Холлы гостиниц, рестораны, спальни, коридоры, конференц-залы и фойе; клубы и места общественного пользования; концертные залы; магазины и бутики; церкви



Прозрачная свеча B35 230В



Диммирование





E14 / E27

Срок службы
1000 ч.Штук в упаковке
10x10

Колба	Цоколь	Мощность	Напря- жение	Световой поток лампы	Срок службы при 50% отказов	Размеры	Тип упаковки / форма упаковки	Код для заказа / ЕОС	Код GPC	Штрих-код / EAN1
		Вт	В	лм	ч	№				
B35	E14	40	230	410	1000	1	1СТ/10X10F	872790001999550	926000006851	8727900019995
B35	E27	40	230	390	1000	2	1СТ/10X10F	872790002014450	921492044219	8727900020144
B35	E14	60	230	670	1000	1	1СТ/10X10F	872790002004550	921501044294	8727900020045
B35	E27	60	230	630	1000	2	1СТ/10X10F	872790002019950	921501544226	8727900020199

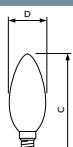
Размеры ламп

Размеры	№	С, мм	D, мм
		Max	Номин.
	1	100	35

Размеры	№	С, мм	D, мм
		Max	Номин.
	2	96,4	35



Матовая свеча B35



Описание

- Лампы из матового стекла с вакуумной или газонаполненной колбой и цоколем типа E, выполненные в форме свечи

Особенности

- Изящные матовые лампы создают приятную обстановку с приглушенным светом

Преимущества

- Изящные лампы, подчеркивающие элегантность классических люстр, канделябров, бра и т. д.
- Делают обстановку уютной и комфортной, могут использоваться с абажурами и без

Области применения

- В бытовом освещении – гостиные и столовые, кабинеты и коридоры
- Холлы гостиниц, рестораны, спальни, коридоры, конференц-залы и фойе; клубы и места общественного пользования; концертные залы; магазины и бутики, церкви



Матовая свеча B35 230В



Диммирование



E14 / E27

Срок службы
1000 ч.Штук в упаковке
10x10

Колба	Цоколь	Мощность	Напря- жение	Световой поток лампы	Срок службы при 50% отказов	Размеры	Тип упаковки / форма упаковки	Код для заказа / ЕОС	Код GPC	Штрих-код / EAN1
		Вт	В	лм	ч	№				
B35	E14	40	230	410	1000	1	1СТ/10X10F	872790002029850	926000006949	8727900020298
B35	E27	40	230	390	1000	2	1СТ/10X10F	872790002044150	921492144225	8727900020441
B35	E14	60	230	670	1000	1	1СТ/10X10F	872790002035950	926000007720	8727900020359
B35	E27	60	230	630	1000	2	1СТ/10X10F	872790002048950	921501644226	8727900020489

Размеры ламп

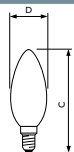
Размеры	№	С, мм	D, мм
		Max	Номин.
	1	100	35

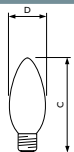
Размеры	№	С, мм	D, мм
		Max	Номин.
	2	96,5	35



Прозрачный шар P45



Описание

- Сферические вакуумные или газонаполненные лампы накаливания с прозрачной колбой и цоколем типа E

Особенности

- Каплевидные лампы с прозрачной колбой, спроектированные для яркого освещения
- Лампы лучше применять в маленьких декоративных светильниках с чашей из прозрачного стекла

Преимущества

- Видимая нить накаливания, создающая яркие насыщенные световые эффекты

Области применения

- В бытовом освещении – гостиные и столовые, кабинеты и коридоры
- Холлы гостиниц, рестораны, спальни, коридоры, конференц-залы и фойе; клубы и места общественного пользования; магазины, бутики, супермаркеты и другие подобные места



Прозрачный шар P45



Диммирование



E14 / E27

Срок службы
1000 ч.Штук в упаковке
10x10 / 12x5

Колба	Цоколь	Мощность	Напря- жение	Световой поток лампы	Срок службы при 50% отказов	Размеры	Тип упаковки / форма упаковки	Код для заказа / EОС	Код GPC	Штрих-код / EAN1
		Вт	В	лм	ч	№				
P45	E27	40	230	390	1000	2	1СТ/10Х10F	872790002072450	926000006443	8727900020724
P45	E14	40	230	405	1000	1	2СТ/12Х5F	872790002057150	926000006556	8727900020571
P45	E27	60	230	640	1000	2	1СТ/10Х10F	872790002077950	926000005878	8727900020779
P45	E14	60	230	650	1000	1	1СТ/10Х10F	872790002062550	926000005064	8727900020625

Размеры ламп

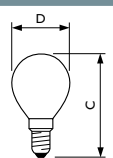
Размеры	№	С, мм	D, мм
		Max	Номин.
	1	78	45

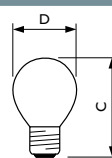
Размеры	№	С, мм	D, мм
		Max	Номин.
	2	73	45

E14

E27

Матовый шар P45



Описание

- Сферические вакуумные или газонаполненные лампы накаливания с матовой колбой и цоколем типа E

Особенности

- Лампы популярны для использования в обрамлении зеркал, в люстрах, торшерах и настенных светильниках

Преимущества

- Мягкий, рассеянный свет создает уютную атмосферу и отвечает как эстетическим, так и функциональным требованиям

Области применения

- В бытовом освещении – гостиные и столовые, кабинеты и коридоры
- Холлы гостиниц, рестораны, спальни, коридоры, конференц-залы и фойе; клубы и места общественного пользования; магазины, бутики, супермаркеты и другие подобные места



Матовый шар P45 230В



Диммирование



E14 / E27

Срок службы
1000 ч.Штук в упаковке
10x10

Колба	Цоколь	Мощность	Напряжение	Световой поток лампы	Срок службы при 50% отказов	Размеры	Тип упаковки / форма упаковки	Код для заказа / EOC	Код GPC	Штрих-код / EAN1
		Вт		лм	ч					
P45	E27	40	230	390	1000	2	1СТ/10Х10F	872790002105950	926000003958	8727900021059
P45	E14	40	230	405	1000	1	1СТ/10Х10F	872790002088550	926000007057	8727900020885
P45	E27	60	230	640	1000	2	1СТ/10Х10F	872790002110350	926000003547	8727900021103
P45	E14	60	230	650	1000	1	1СТ/10Х10F	872790002094650	926000003887	8727900020946

Размеры ламп

Размеры	№	С, мм	D, мм
		Max	Номин.
	1	78	45

Размеры	№	С, мм	D, мм
		Max	Номин.
	2	73	45



Галогенные лампы

BRILLIANTLINE DICHOIC MR11



Стр. 52

ALULINE R111



Стр. 53

HALOGEN DICHOIC MR16



Стр. 54

ACCENTLINE MR16



Стр. 55

PLUSLINE ES COMPACT



Стр. 56

CAPSULELINE



Стр. 57

TWISTLINE ALU



Стр. 58

HALOGEN CLICK G9



Стр. 59

HALOGEN CLASSIC A55 грушевидная колба



Стр. 60

HALOGEN CLASSIC свеча B35



Стр. 61

HALOGEN CLASSIC витая свеча



Стр. 62

HALOGEN CLASSIC шар P45



Стр. 63

HALOGEN CLASSIC рефлекторная



Стр. 64

Fitting rooms



NEW

Autograph Pure cashmere jumpers

Wool jumpers with contrast

Преимущества галогенных ламп Philips

Галогенные лампы безопасны для окружающей среды и популярны благодаря своей яркости. Они доступны в множестве вариантов колб и размеров, а также сконструированы по потребностям широкого диапазона светильников и их применений. Семейство ламп Halogen Classic обладает колбами классических ламп накаливания, но имеет преимущества по яркости и продолжительности срока службы.

- 1 Замечательное качество света с превосходной степенью передачи цвета ($Ra=100$)
- 2 Моментальное освещение
- 3 Полностью диммируемые (от 0 до 100%) для всех уровней освещенности
- 4 Низкая стоимость замены в расчете на длительный срок службы
- 5 Компактный размер, легки в установке
- 6 Универсальное положение горения

Текущая модель
HALOGEN DICHROIC MR16



Текущая модель
HALOGEN CLASSIC A55



Подробную информацию о модельном ряде источников света Philips можно получить на сайте: www.lighting.philips.ru



BRILLIANTLINE DICHRIC MR11



Описание

- Низковольтные галогенные лампы с ксеноновым газонаполнением, нить накаливания расположена по оси со стеклянным отражателем с дихроичным покрытием

Особенности

- Световой пучок высокой интенсивности с чёткими границами
- Отражатель имеет дихроичное покрытие, отражающее и пропускающее свет
- Стекло с защитой от УФ-излучения

Преимущества

- Холодный поток света, так как значительная часть тепловой энергии отводится за лампу через заднее стекло

Области применения

- Идеально подходят для акцентного, рабочего и декоративного освещения магазинов, гостиниц, ресторанов и т. д.

Светильники

- Можно использовать в светильниках без защитного стекла согласно МЭК 598



BRILLIANTLINE DICHRIC MR11



Диммирование



GU4



Срок службы
4000 ч.



Штук в упаковке
10x5

Мощность	Цоколь	Отделка колбы	Колба	Ширина светового пучка	Сила света	Срок службы при 50% отказов	Тип упаковки / форма упаковки	Код для заказа / EOC	Код GPC	Штрих-код / EAN1
Вт		цвет		град.	кд, макс.	ч				
20	GU4	Прозрачный	MR11	30	690	4000	1СТ/10X5F	87115002540960	924051317107	8711500425409
35	GU4	Прозрачный	MR11	30	1300	4000	1СТ/10X5F	87115002546160	924051517107	8711500425461

Размеры ламп

Размеры	С, мм	D, мм
	Max	Max
	40	35,3



ALULINE R111

**Описание**

- Низковольтные галогенные лампы с отражателем из алюминия высокой чистоты диаметром 111 мм

Особенности

- Металлический колпачок закрывает нить накала, снижая слепящее действие и улучшая форму светового пучка
- Цоколь G53 и клеммы с винтовым креплением обеспечивают электрическое соединение с соответствующими разъемами патрона
- Кварцевое стекло с защитой от УФ-излучения

Преимущества

- Качественное акцентное освещение для магазинов, галерей, выставок и музеев

Области применения

- Великолепный источник света для общего и акцентного освещения в магазинах, отелях, галереях, и на выставках и т. д.

Светильники

- Для использования в открытых светильниках



ALULINE R111 G53 R111 12B



Диммирование



G53

Срок службы
3000 ч.Штук в упаковке
6

Мощность	Цоколь	Ширина светового пучка	Сила света	Срок службы при 50% отказов	Тип упаковки / форма упаковки	Код для заказа / EOC	Код GPC	Штрих-код / EAN1
Вт		град.	кд, макс.	ч				
50	G53	24	4000	3000	1CT/6X1F	871150042655033	924065117159	8711500426550

Размеры ламп

Размеры	С, мм	С1, мм	D, мм
	Max	Max	Max
	61	50	111



HALOGEN DICHROIC MR16



Описание

- Низковольтные галогенные лампы с отражателем, излучающие холодно-белый искрящийся свет

Особенности

- Световой пучок высокой интенсивности с чёткими границами
- Отражатель имеет дихроичное покрытие, отражающее и пропускающее свет
- Стекло с защитой от УФ-излучения

Преимущества

- Холодный поток света, так как значительная часть тепловой энергии отводится за лампу через заднее стекло

Области применения

- Идеально подходят для акцентного, рабочего и декоративного освещения магазинов, гостиниц, ресторанов и т. д.



HALOGEN DICHROIC GU5.3 MR 16 12В



Диммирование



GU5.3



Срок службы
2000 ч.



Штук в упаковке
10x5 / 10

Мощность	Цоколь	Ширина светового пучка	Сила света	Срок службы при 50% отказов	Тип упаковки / форма упаковки	Код для заказа / EOC	Код GPC	Штрих-код / EAN1
Вт		град.	кд, макс.	ч				
20	GU5.3	36	400	2000	1СТ/10X5F	871869646667400	926000850049	8727900252422
35	GU5.3	36	800	2000	1СТ/10X5F	871869646664300	926000850048	8727900252439
35	GU5.3	36	800	2000	2BC/10	871869646681000	926000850052	8711500430519
50	GU5.3	36	1200	2000	2BC/10	871869646679700	926000850051	8711500430595

Размеры ламп

Размеры	C, мм	D, мм
	Max	Max
	46	51



ACCENTLINE MR16



Описание

- Низковольтные галогенные лампы со стеклянным отражателем, как с защитным стеклом, так и без него

Особенности

- Дихроичное покрытие отражателя отводит тепло назад и отражает свет в переднюю часть лампы
- Горелка с защитой от УФ-излучения
- Цоколь типа GU5.3 обеспечивает надежную фиксацию лампы в светильнике

Преимущества

- Высокое качество света, холодный цвет излучения и долгий срок службы

Области применения

- Акцентное, рабочее и декоративное освещение жилых помещений, магазинов, ресторанов и гостиниц

Светильники

- Согласно МЭК 598 можно использовать в светильниках без защитного стекла



ACCENTLINE GU5.3 MR 16 12B



Диммирование



GU5.3



Срок службы
3000 ч.



Штук в упаковке
10x5

Мощность	Цоколь	Ширина светового пучка	Сила света	Срок службы при 50% отказов	Тип упаковки / форма упаковки	Код для заказа / EOC	Код GPC	Штрих-код / EAN1
Вт		град.	кд, макс.	ч				
35	GU5.3	36	1000	3000	1CT/10X5F	871150041202700	924049617191	8711500412027
50	GU5.3	36	1500	3000	1CT/10X5F	871150041205800	926000850034	8711500412058

Размеры ламп

Размеры	C, мм	D, мм
	Max	Max
	46	51



PLUSLINE ES COMPACT



Описание

- Энергосберегающие двухцокольные линейные галогенные лампы, работающие от сетевого напряжения

Особенности

- Положение горения универсальное (любое)
- Два предохранителя, которые препятствуют возникновению электрической дуги

Преимущества

- Сбережение электроэнергии на 25%
- В соответствии с европейской директивой EEL отмечены знаком, который разработан для обозначения высокоэнергосберегающих продуктов

Области применения

- Для внутреннего освещения: дома, в офисе, магазине, музее
- Для внешнего освещения: рекламные щиты, свет на автомобильных парковках

Светильники

- Для использования в светильниках с защитным стеклом

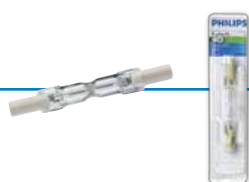

PLUSLINE ES COMPACT R7S 230В



Диммирование



R7s



Срок службы
2000 ч.



Штук в упаковке
10x10

Мощность	Цоколь	Световой поток лампы	Светоотдача лампы	Срок службы при 50% отказов	Тип упаковки / форма упаковки	Код для заказа / EOC	Код GPC	Штрих-код / EAN1
Вт		лм	лм/Вт	ч				
80	R7s	1400	17,5	2000	1BV/10X10CC	872790085228800	924587144210	8727900852288

Размеры ламп

Размеры	C, мм	C, мм	D, мм
	Номин.	Мах	Номин.
	74,9	78,3	12

Экономия электроэнергии

25% экономии электроэнергии		
Стандартная лампа R7s	→	Plusline ES C R7s
60 Вт	→	48 Вт
100 Вт	→	80 Вт

G4 CAPSULELINE



Описание

- Миниатюрные низковольтные одноцокольные галогенные лампы. Дают яркий белый свет

Особенности

- Надёжные лампы низкого давления с защитным стеклом, блокирующим УФ-излучение (МЭК 357)
- Продольное расположение нити накаливания обеспечивает высокую интенсивность и равномерность светового пучка
- Универсальное положение горения

Преимущества

- Технология низкого давления позволяет использовать эти лампы в светильниках без защитного стекла

Области применения

- Рабочее и декоративное освещение в жилых помещениях, магазинах, гостиницах и ресторанах

Светильники

- Могут использоваться в светильниках без защитного стекла согласно IEC 598



CAPSULELINE



Диммирование



G4

Срок службы
2000 / 4000 ч.Штук в упаковке
10x10

Мощность	Цоколь	Отделка колбы	Колба	Напряжение	Световой поток лампы	Свето-отдача лампы	Срок службы при 50% отказов	Размеры	Тип упаковки/форма упаковки	Код для заказа / EOC	Код GPC	Штрих-код / EAN1
Вт		цвет		В	лм	лм/Вт	ч	№				
10	G4	Прозрачный	T3	12	100	10	2000	3	2BL/10	871150041390125	924891917104	8711500430236
20	G4	Прозрачный	T3	12	310	15.5	4000	1	1CT/10X10F	871150040210350	924036417102	8711500402103
50	GY6.35	Прозрачный	T4	12	850	17	2000	2	1CT/10X10F	871150041295950	924892217108	8711500412959

Размеры ламп

Размеры	С, мм	D, мм	L, мм	Размеры	С, мм	D, мм	L, мм	Размеры	С, мм	D, мм	L, мм			
№	Max	Max	Номин.	№	Max	Max	Номин.	№	Max	Max	Номин.			
	1	32	8,8	22		2	44	12	30		33	10	22,2	30



TWISTLINE ALU



Описание

- Лампы с алюминиевым отражателем диаметром 50 мм, работающие от сетевого напряжения

Особенности

- Кварцевая горелка с L-образной нитью накаливания находится в покрытом алюминием отражателе
- Покрытый алюминием отражатель (цоколь типа GU10) направляет большую часть тепловой энергии лампы в ее переднюю часть
- Прозрачное защитное стекло защищает лампу от прикосновений, пыли и грязи
- Два встроенных предохранителя для обеспечения дополнительной безопасности в конце срока службы

Преимущества

- Встроенная защита от УФ-излучения не требует установки защитного стекла или фильтра от ИК-излучения
- Дихроичные и алюминиевые лампы семейства Twistline – самые компактные лампы в своем классе

Области применения

- Обычно используются в акцентном бытовом освещении, а также используются для общего освещения в магазинах, гостиницах, барах, ресторанах и т. д.



TWISTLINE ALU ПРОЗРАЧНЫЙ 230В



Диммирование



GU10



Срок службы
2000 ч.



Штук в упаковке
10x5

Мощность	Цоколь	Ширина светового пучка	Сила света	Срок службы при 50% отказов	Тип упаковки / форма упаковки	Код для заказа / EOC	Код GPC	Штрих-код / EAN1
Вт		град.	кд, макс.	ч				
50	GU10	40	400	2000	1СТ/10Х5F	871869646670400	926000850050	8711500428530

Размеры ламп

Размеры	C, мм	D, мм
	Max	Max
	47,5	50,7



HALOGEN CLICK G9



Описание

- Энергосберегающие галогенные лампы, работающие от сетевого напряжения. По сравнению со стандартными лампами экономят 30% электроэнергии

Особенности

- Сбережение электроэнергии 30%, экономия денег
- Лампы традиционного размера для замены галогенных ламп прошлого поколения
- Высокое качество света, превосходная цветопередача

Преимущества

- Помогают сберечь электроэнергию и дают красивый галогенный свет
- Лампы могут быть подключены к сети напрямую, трансформаторы не требуются

Области применения

- Применяются для общего освещения дома, в магазинах, гостиницах и ресторанах



HALOGEN CLICK G9



Диммирование



G9



Срок службы
2000 ч.



Штук в упаковке
10x10

Мощность Вт	Цоколь	Световой поток лампы лм	Светоотдача лампы лм/Вт	Срок службы при 50% отказов ч	Тип упаковки / форма упаковки	Код для заказа / ЕОС	Код GPC	Штрих-код / EAN1
42	G9	630	15	2000	1СТ/10X10F	871869646913200	925640844210	8718696469132
53	G9	850	16	2000	1СТ/10X10F	872790089583400	925697944201	8727900895834

Размеры ламп

Размеры	C, мм	D, мм	L, мм
	Max	Max	Номин.
	44,6	12,75	21,7

Экономия электроэнергии

25% экономии электроэнергии		
Галогенная лампа сетевого напряжения	→	Halogen Click G9
60 Вт	→	42 Вт
75 Вт	→	53 Вт



HALOGEN CLASSIC A55



Описание

- Энергосберегающие галогенные лампы сетевого напряжения с колбой А

Особенности

- Широкий выбор мощностей для классических ламп накаливания мощностью от 60 Вт до 100 Вт

Преимущества

- Искрящийся белый галогенный свет высокого качества
- Экономия 30% энергии по сравнению с классическими лампами накаливания
- Создают привлекательную атмосферу
- Возможно диммирование

Окружающая среда

- Отличный выбор с точки зрения экологии благодаря высокой энергоэффективности и долгому сроку службы

Области применения

- Общее освещение в быту, в магазинах, отелях и ресторанах



HALOGEN CLASSIC A55 E27 230V



Диммирование



E14



Срок службы
2000 ч.



Штук в упаковке
10

Мощность Вт	Цоколь	Отделка колбы цвет	Колба	Световой поток лампы лм	Свето-отдача лампы лм/Вт	Срок службы при 50% отказов ч	Тип упаковки / форма упаковки	Код для заказа / EOC	Код GPC	Штрих-код / EAN1
42	E27	Прозрачный	A55	630	15	2000	1CT/10	872790025171525	925693044201	8727900251715
42	E27	Прозрачный	A55	630	15	2000	1BL/10	872790025198225	925693044202	8727900251982
53	E27	Прозрачный	A55	850	16	2000	1CT/10	871869646638400	925693144251	8718696466384
70	E27	Прозрачный	A55	1200	17,1	2000	1CT/10	871869646632200	925699244256	8727900252255

Размеры ламп

Размеры	C, мм	D, мм
	Max	Max
	97	56

Экономия электроэнергии

30% экономии электроэнергии		
Лампа накаливания	→	Halogen Classic A55
60 Вт	→	42 Вт
75 Вт	→	53 Вт
100 Вт	→	70 Вт



HALOGEN CLASSIC СВЕЧА В35



Описание

- Энергосберегающие галогенные лампы сетевого напряжения с колбой В35

Особенности

- Замена традиционных ламп накаливания мощностью 60 Вт

Преимущества

- Искрящийся белый галогенный свет высокого качества
- Экономия 30% энергии по сравнению с классическими лампами накаливания
- Создают приятную обстановку
- Возможно диммирование

Окружающая среда

- Отличный выбор с точки зрения экологии благодаря высокой энергоэффективности и долгому сроку службы

Области применения

- Общее освещение в быту, в магазинах, отелях и ресторанах



HALOGEN CLASSIC E14 B35 230В



Диммирование



E14



Срок службы
2000 ч.



Штук в упаковке
15

Мощность	Цоколь	Отделка колбы	Световой поток лампы	Светоотдача лампы	Срок службы при 50% отказов	Тип упаковки / форма упаковки	Код для заказа / ЕОС	Код GPC	Штрих-код / EAN1
Вт		цвет	лм	лм/Вт	ч				
42	E14	Прозрачный	630	15	2000	1СТ/15	871869646640700	925646344241	8727900820584

Размеры ламп

Размеры	С, мм	D, мм
	Max	Max
	96,5	36

Экономия электроэнергии

30% экономии электроэнергии		
Лампа накаливания	→	Halogen Classic B35
60 Вт	→	42 Вт



HALOGEN CLASSIC витая свеча



Описание

- Энергосберегающие галогенные лампы сетевого напряжения с витой формой колбы

Особенности

- Предназначены для прямой замены соответствующих ламп накаливания
- Заменяют лампы накаливания мощностью 60 Вт
- Имеют защитное стекло от УФ-излучения

Преимущества

- Искрящийся белый галогенный свет высокого качества
- 30% экономии электроэнергии по сравнению со стандартными лампами накаливания
- Превосходная цветопередача
- Создают комфортную среду
- Возможно диммирование

Области применения

- Предназначены для общего освещения дома, в магазинах, отелях и ресторанах



HALOGEN CLASSIC E14 прозрачная BW35 230В



Диммирование



E14



Срок службы
2000 ч.



Штук в упаковке
15

Мощность	Цоколь	Индекс цветопередачи	Световой поток лампы	Срок службы при 50% отказов	Тип упаковки / форма упаковки	Код для заказа / ЕОС	Код GPC	Штрих-код / EAN1
Вт		Ra	лм	ч				
42	E14	100	630	2000	1СТ/15	871869646630800	925647244208	8718696466308

Размеры ламп

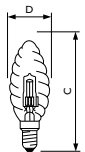
Размеры	C, мм	D, мм
	Max	Max
	96,5	36

Экономия электроэнергии

30% экономии электроэнергии		
Лампа накаливания	→	Halogen Classic BW35
60 Вт	→	42 Вт

E27

E14

HALOGEN CLASSIC шар P45



Описание

- Энергосберегающие лампы 230 В с шаровидной формой колбы P45

Особенности

- Прямая замена соответствующих ламп накаливания
- Заменяют лампы накаливания мощностью 60 Вт
- Доступны с цоколями E14 и E27
- Колба защищает от УФ-излучения
- Искрящийся белый галогенный свет профессионального качества
- Экономия электроэнергии 30% по сравнению с традиционными лампами накаливания
- Превосходная цветопередача
- Возможно диммирование

Области применения

- Применяются для общего освещения дома, в магазинах, гостиницах и ресторанах



HALOGEN CLASSIC прозрачная P45 230В



Диммирование



E14



Срок службы
2000 ч.



Штук в упаковке
20

Мощность	Цоколь	Световой поток лампы	Светоотдача лампы	Срок службы при 50% отказов	Размеры	Тип упаковки / форма упаковки	Код для заказа / EOC	Код GPC	Штрих-код / EAN1
Вт		лм	лм/Вт	ч	№				
42	E27	630	15	2000	1	1СТ/20	871869646634600	925647544224	8718696466346
42	E14	630	15	2000	2	1СТ/20	871869646628500	925648144223	8718696466285

Размеры ламп

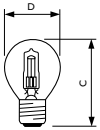
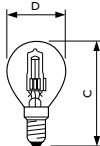
Размеры	№	C, мм	D, мм
		Max	Max
	1	71	46
	2	74,5	46

Экономия электроэнергии

30% экономии электроэнергии		
Лампа накаливания	→	Halogen Classic P45
60 Вт	→	42 Вт

E27

E14

HALOGEN CLASSIC рефлекторная



Описание

- Энергосберегающие галогенные лампы сетевого напряжения с колбой NR50/NR63/R39/R80

Особенности

- Прямая замена соответствующих ламп накаливания
- Замена классических ламп накаливания мощностью 25 Вт, 40 Вт, 60 Вт и 100 Вт
- Доступны версии с цоколями E27, E14
- Срок службы – 2000 часов

Преимущества

- Искрящийся белый галогенный свет высокого качества
- Экономия 30% энергии по сравнению с классическими лампами накаливания
- Создают приятную обстановку
- Возможно диммирование

Окружающая среда

- Отличный выбор с точки зрения экологии благодаря высокой энергоэффективности и долгому сроку службы

Области применения

- Общее освещение в быту, в магазинах, отелях и ресторанах

Светильники

- Устанавливаются в классических светильниках, замена соответствующих ламп накаливания



HALOGEN CLASSIC рефлекторная 230В



Мощность	Цоколь	Колба	Ширина светового пучка	Сила света	Срок службы при 50% отказов	Размеры	Тип упаковки / форма упаковки	Код для заказа / ЕОС	Код GPC	Штрих-код / EAN1
Вт			град.	кд, макс.	ч	№				
18	E14	NR50	30	210	2000	1	1CT/10	872790082042300	925645244201	8727900820423
28	E27	NR63	30	420	2000	2	1CT/10	872790082046100	925645344201	8727900820461
28	E14	R39	30	400	2000	4	1BL/10	871829175721400	925719044202	8718291757214
28	E14	NR50	30	400	2000	1	1CT/10	871869646636000	925640044236	8718696466360
42	E27	NR63	30	750	2000	2	1CT/10	872790025195104	925636044223	8727900251951
70	E27	R80	25	2000	2000	3	1CT/10	872790083534200	925645544201	8727900835342

Размеры ламп

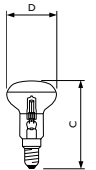
Размеры	С, мм	D, мм	
№	Max	Max	
	1	86,5	51

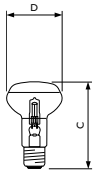
Размеры	С, мм	D, мм	
№	Max	Max	
	2	105	64,5

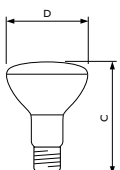
Размеры	С, мм	D, мм	
№	Max	Max	
	3	114	81

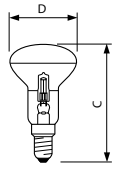
Размеры	С, мм	D, мм	
№	Max	Max	
	4	70	39

Экономия электроэнергии

до 30% экономии электроэнергии

Лампа накаливания	→	Halogen Classic Reflector
25 Вт	→	18 Вт
40 Вт	→	28 Вт
60 Вт	→	42 Вт
100 Вт	→	70 Вт



Компактные люминесцентные интегрированные лампы

TORNADO T2 8Y



Стр. 70

MASTER PLE



Стр. 72

TORNADO HIGH LUMEN



Стр. 74



Преимущества компактных люминесцентных интегрированных ламп Philips

- 1 Быстрое включение
- 2 Яркий свет
- 3 Экономия электроэнергии до 80%
- 4 Отлично подходят для замены ламп накаливания внутри помещений (для наружного освещения – использовать в закрытых светильниках)

Наш выбор: компактная люминесцентная интегрированная лампа TORNADO T2 8Y

Лампа TORNADO T2 обладает превосходной яркостью и задает появление цветов более яркими, что позволяет пользователям наслаждаться особенно живым пространством цветов. Имеет моментальное включение и подходит в большинство устройств, ввиду компактного дизайна и классических цоколей E27 и E14. TORNADO T2 – лучшее предложение за свои деньги на срок до 10 000 часов.

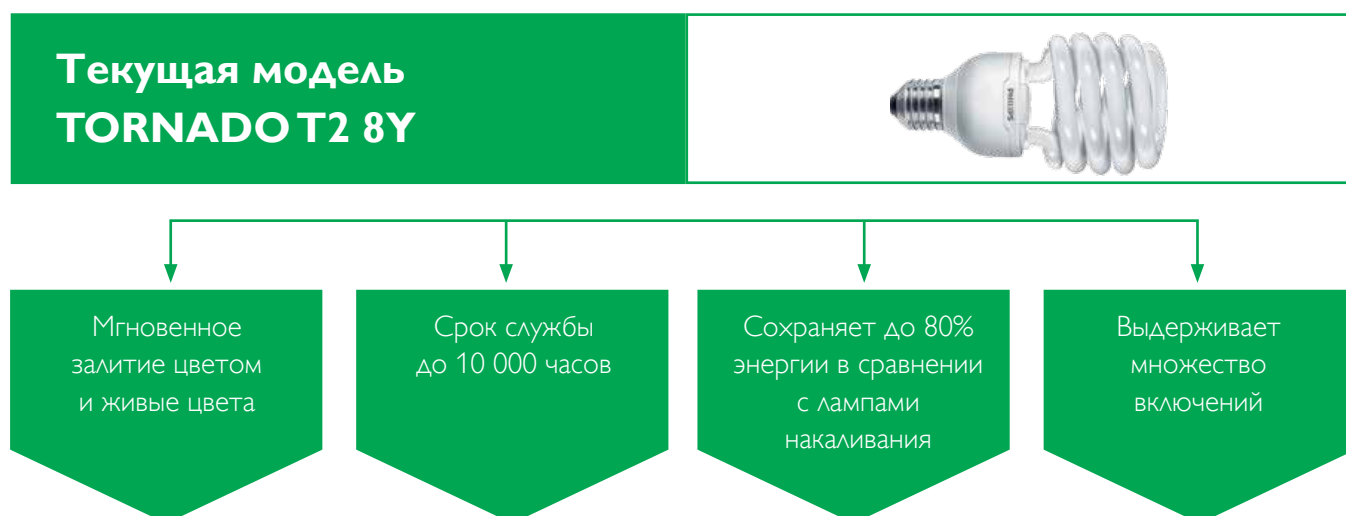

Подробную информацию о модельном ряде источников света Philips можно получить на сайте: www.lighting.philips.ru

E27

E14

TORNADO T2 8Y



Освещение с высокой яркостью

Высокоэффективная энергосберегающая лампа. Эта лампа предлагает наилучшее сочетание высокой энергоэффективности и сверхкомпактного размера

Характеристики

- Очень длительный срок службы

Преимущества

- Высокая эффективность при малом размере
- Энергосбережение и экономия денежных средств до 85%
- Длительный срок службы
- Выдерживает множество включений/выключений

Области применения

- Замена лампам накаливания дома и в профессиональных областях применения (гостиницах, ресторанах, магазинах)
- Декоративный вид; возможность использования ламп в местах их непосредственной видимости для добавления декоративного эффекта
- Не предназначены для использования с диммерами и электронными устройствами



TORNADO T2 8Y



≤2



E14 / E27



Срок службы
8000 ч.



Штук в упаковке
6

Мощность / цветовой код	Цоколь	Колба	Индекс цвето- передачи	Световой поток лампы	Срок службы при 50% отказов	Размеры	Тип упаковки / форма упаковки	Код для заказа / ЕОС	Код GPC	Штрих-код / EAN1
			Ra	лм	ч	№				
12Вт/827	E14	T2	81 (min)	741	8000	1	1PF/6	871829166286000	929689381502	8718291662860
12Вт/827	E27	T2	81 (min)	741	8000	2	1PF/6	871829166284600	929689868506	8718291662846
12Вт/865	E14	T2	80 (min)	700	8000	1	1PF/6	871829166288400	929689381602	8718291662884
12Вт/865	E27	T2	80 (min)	700	8000	2	1PF/6	871829166282200	929689868606	8718291662822
15Вт/827	E27	T2	81 (min)	950	8000	3	1PF/6	871829166292100	929689848112	8718291662921
15Вт/865	E27	T2	80 (min)	900	8000	3	1PF/6	871829166290700	929689848211	8718291662907
20Вт/827	E27	T2	81 (min)	1250	8000	4	1PF/6	871829166296900	929689848313	8718291662969
20Вт/865	E27	T2	80 (min)	1305	8000	4	1PF/6	871829166294500	929689848410	8718291662945
23Вт/827	E27	T2	81 (min)	1550	8000	5	1PF/6	871829166300300	929689848511	8718291663003
23Вт/865	E27	T2	80 (min)	1450	8000	5	1PF/6	871829166298300	929689848610	8718291662983
32Вт/827	E27	T3	81 (min)	2255	8000	6	1PF/6	871869646123500	929689301302	8718696461235
32Вт/865	E27	T3	80 (min)	2150	8000	6	1PF/6	871869646139600	929689301401	8718696461396

Размеры ламп

Размеры	№	C, мм	D, мм	F, мм
	1	104	47,5	40,5
	2	94	47,5	40,5
	3	107,5	51,5	42,5
	4	111,5	56,5	47
	5	118,5	61,5	50,5
	6	149	70	56,4

Экономия электроэнергии

85% экономии электроэнергии		
Лампа накаливания	→	Tornado T2
25 Вт	→	5 Вт
40 Вт	→	8 Вт
60 Вт	→	12 Вт
75 Вт	→	15 Вт
90 Вт	→	20 Вт
100 Вт	→	23 Вт
150 Вт	→	32 Вт

E27

E14

MASTER PLE



Описание

- Энергосберегающие лампы MASTER без внешней колбы для профессионального применения

Особенности

- Долговечная альтернатива лампам накаливания
- Идеальный выбор для потребителей, которые ориентированы на высокое качество и надежность
- Средний срок службы превышает аналогичный срок службы ламп накаливания в 15 раз
- Энергоэффективность класса А по европейской классификации
- Стабильный световой поток в течение всего срока службы лампы
- В лампе использована уникальная технология «мостика» Philips
- Очень низкое содержание ртути (≤ 2 мг)

Преимущества

- Высокая энергоэффективность – по сравнению с лампой накаливания. Потребление энергии в 5 раз меньше при том же уровне светового потока
- Компактные размеры максимально облегчают установку
- Высокая надёжность лампы на протяжении всего срока службы делает её идеальным решением при длительных циклах горения и там, где замена ламп затруднена
- Благодаря уникальной технологии «мостика» Philips лампа максимально быстро разогревается и выходит на высокий уровень светового потока
- Лампа имеет статус «Зелёный флагман», что подтверждает улучшенные экологические характеристики
- Срок службы не зависит от количества включений/выключений лампы
- Самая низкая стоимость владения

Области применения

- Предназначены для замены ламп накаливания в большинстве областей профессионального и полупрофессионального применения
- Идеально подходят для внутреннего освещения (например, в гостиницах, ресторанах, офисах)
- Для наружного использования подходят три типа ламп (15, 20, 23 Вт) при постоянном световом потоке ($>90\%$)
- Подходят для аварийного освещения
- Не рекомендуется использовать с диммерами и электронными устройствами



MASTER PLE 230-240В



≤2



E14 / E27



Срок службы
12 000 / 15 000 / 20 000 ч.



Штук в упаковке
6

Тип	Мощность / цветовой код	Цоколь	Индекс цветопередачи	Световой поток лампы	Срок службы при 50% отказов	Размеры	Тип упаковки / форма упаковки	Код для заказа / EOC	Код GPC	Штрих-код / EAN1
			Ra	лм	ч	№				
PLE-C	8Вт/827	E27	82	400	15 000	2	1СТ/6	871150026358200	929730582709	8711500263582
PLE-C	11Вт/827	E14	82	600	15 000	1	1СТ/6	871150026377300	929731182709	8711500263773
PLE-C	11Вт/827	E27	82	600	15 000	3	1СТ/6	871150026368100	929730982709	8711500263681
PLE-R	15Вт/827	E27	82	875	20 000	4	1СТ/6	871150075142310	929689132101	8711500751423
PLE-R	20Вт/827	E27	82	1220	20 000	5	1СТ/6	871869646775600	929746197006	8718696467756
PLE-R	20Вт/865	E27	76	1175	12 000	5	1СТ/6	871150071222610	929746197304	8711500712226
PLE-R	23Вт/827	E27	82	1485	20 000	6	1СТ/6	871869646729900	929747197005	8718696467299
PLE-R	27Вт/827	E27	82	1800	20 000	7	1СТ/6	871869646731200	929689132302	8718696467312
PLE-R	27Вт/865	E27	76	1700	12 000	7	1СТ/6	871150054389910	929689132401	8711500543899
PLE-R	33Вт/827	E27	82	2250	20 000	7	1СТ/6	871869646777000	929689132503	8718696467770

Размеры ламп

Размеры	№	A, мм	B, мм	F, мм
	№	Max	Max	Max
	1	114,2	28	40,3

Размеры	№	A, мм	B, мм	F, мм
	№	Max	Max	Max
	2	141,2	28,0	40,3
	3	126,2	39,6	48,0

Размеры	№	A, мм	B, мм	F, мм
	№	Max	Max	Max
	4	137,2	39,6	48,0
	5	152,2	39,6	48,0
	6	174,2	39,6	48,0
	7	196,2	39,6	48,0

Экономия электроэнергии

80% экономии электроэнергии		
Лампа накаливания	→	MASTER PLE
25 Вт	→	5 Вт
40 Вт	→	8 Вт
50 Вт	→	11 Вт
75 Вт	→	15 Вт
100 Вт	→	20 Вт
125 Вт	→	23 Вт
140 Вт	→	27 Вт
175 Вт	→	33 Вт

E27

E40

TORNADO HIGH LUMEN



Описание

- Энергосберегающие лампы с высоким световым потоком
- Излучают мягкий рассеянный или холодный дневной свет
- Превосходное энергоэффективное решение для замены ртутных ламп
- Простая установка, не требуется балласт

Особенности

- Очень хорошая цветопередача
- Безупречный запуск при $-10\text{ }^{\circ}\text{C}$ и выше
- Стабильный световой поток в рекомендуемом температурном диапазоне от $0\text{ }^{\circ}\text{C}$ до $+50\text{ }^{\circ}\text{C}$

Преимущества

- Декоративный дизайн сочетается с высоким световым потоком
- Могут использоваться в открытых светильниках
- Простая установка, не требуется балласт
- Отличное энергосберегающее решение для замены ртутных ламп
- Меньшее количество замен и высокая энергоэффективность

Области применения

- Предназначены для систем профессионального освещения (гостиницы, рестораны, магазины)
- Идеально подходят для использования в светильниках для высоких пролётов
- Для наружного применения необходимы закрытые светильники
- Не предназначены для работы с диммерами и электронными устройствами управления



TORNADO HIGH LUMEN 220-240В



≤8



E27 / E40



Срок службы
10 000 ч.



Штук в упаковке
6

Мощ- ности/ Цветовой код	Цоколь	Индекс цветопере- дачи	Световой поток лампы	Срок службы при 50% отказов	Размеры	Тип упаковки / форма упаковки	Код для заказа / ЕОС	Код GPC	Штрих-код / EAN1
		Ra	лм	ч	№				
45Вт/865	E27	80	2735	10 000	1	1СТ/6	872790080719600	929676005901	8727900807196
45Вт/827	E27	82	2825	10 000	1	1СТ/6	872790080822300	929676005701	8727900808223
60Вт/827	E27	82	4310	10 000	2	1СТ/6	872790080824700	929676006001	8727900808247
75Вт/827	E40	82	5600	10 000	3	1СТ/6	872790080832200	929676006301	8727900808322

Размеры ламп

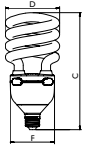
Размеры		C, мм	D, мм	F, мм
	№	Max	Max	Max
	1	207	98	80,3

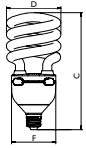
Размеры		C, мм	D, мм	F, мм
	№	Max	Max	Max
	2	223	98	80,3

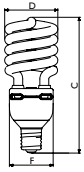
Размеры		C, мм	D, мм	F, мм
	№	Max	Max	Max
	3	264	104	88

Экономия электроэнергии

80% экономии электроэнергии		
Лампа накаливания	→	Tornado High Lumen
200 Вт	→	45 Вт
260 Вт	→	60 Вт
300 Вт	→	75 Вт



Компактные люминесцентные неинтегрированные лампы

MASTER PL-S 2 штыря



Стр. 80

MASTER PL-S 4 штыря



Стр. 82

MASTER PL-C 2 штыря



Стр. 84

MASTER PL-C 4 штыря



Стр. 86

MASTER PL-L 4 штыря



Стр. 88

MASTER PL-T 4 штыря



Стр. 90



Преимущества компактных люминесцентных неинтегрированных ламп Philips

- 1 Долгий срок службы
- 2 Постоянный уровень светового потока на протяжении всего срока службы
- 3 Простота замены ламп и надежная фиксация
- 4 Оптимальная работа при коротких и длинных циклах включения
- 5 Соответствует требованиям природоохранных законов благодаря низкому содержанию ртути и отсутствию свинца

Наш выбор: компактная люминесцентная неинтегрированная лампа MASTER PL-C 4 штыря

MASTER PL-C – энергоэффективная компактная люминесцентная лампа средней мощности, обычно применяется для общего освещения: на предприятиях розничной торговли и досуга, в офисных зданиях. Четырехконтактная модель предназначена для использования с ЭПРА со встроенным предварительным нагревом и поставляется с подключаемым/извлекаемым цоколем.

Текущая модель MASTER PL-C 4 штыря



Компактные люминесцентные лампы с низким потреблением электроэнергии

Компактные ртутные газоразрядные лампы низкого давления с длинной дугой разряда

Колба состоит из 4 параллельно расположенных люминесцентных трубок



Подробную информацию о модельном ряде источников света Philips можно получить на сайте: www.lighting.philips.ru



MASTER PL-S 2 штыря



Описание

- Энергосберегающие компактные люминесцентные лампы
- Компактные ртутные газоразрядные лампы низкого давления с длинной дугой разряда
- Лампы состоят из двух тонких параллельных люминесцентных трубок

Особенности

- 2-штырьковый цоколь со стартером и конденсатором
- Характеристики лампы зависят от условий эксплуатации и применяемого ПРА
- Диммирование невозможно

Преимущества

- Оптимальная работа при коротких и длительных циклах включения
- Долгий срок службы и постоянный уровень светового потока на протяжении всего срока службы

Окружающая среда

- Хороший выбор с точки зрения экологии благодаря высокой энергоэффективности, незначительному спаду светового потока и долгому сроку службы
- Соответствуют требованиям европейских природоохранных законов RoHS и WEEE благодаря низкому содержанию ртути, отсутствию свинца, а также опасных токсичных и радиоактивных элементов

Области применения

- Предназначены для применения в гостиницах, ресторанах, театрах и жилых домах
- Могут быть использованы в световых вывесках, для освещения коридоров, в системах охранного освещения

Блок управления

- Для использования с электромагнитными ПРА
- Содержит специальный конденсатор для подавления радиопомех



MASTER PL-S 2 штыря

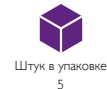

Мощность / цветовой код	Цоколь	Индекс цветопередачи	Световой поток лампы с ЭмПРА	Диммирование	Ср. сл. при 50% отк. с ЭмПРА	Размеры	Тип упаковки / форма упаковки	Код для заказа / ЕОС	Код GPC	Штрих-код / EAN1
		Ra	лм		ч	№				
9Вт/830	G23	82	600	нет	10 000	1	1CT/5X10CC	871150026084070	927936083011	8711500260840
9Вт/840	G23	82	600	нет	10 000	1	1CT/5X10CC	871150026087170	927936084011	8711500260871
11Вт/830	G23	82	900	нет	10 000	2	1CT/5X10CC	871150026106970	927936483011	8711500261069
11Вт/840	G23	82	900	нет	10 000	2	1CT/5X10CC	871150026109070	927936484011	8711500261090

Размеры ламп

Размеры	№	A, мм	B, мм	C, мм	D, мм	D1, мм
		Max	Max	Max	Max	Max
	1	129	145	167	28	13
	2	198	214	235,8	28	13

Спектр распределения

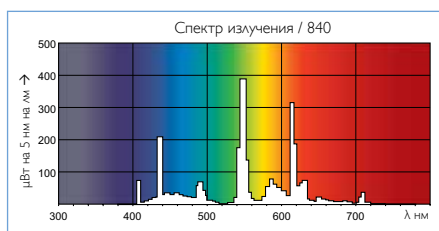
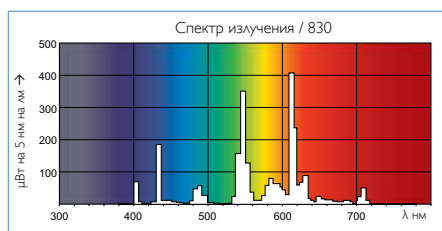

Снижение светового потока

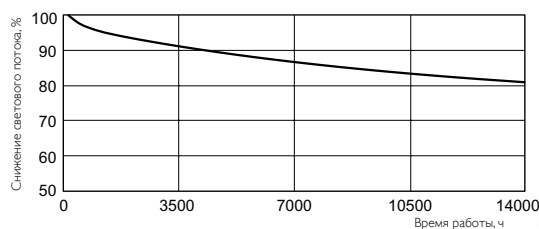

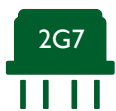

MASTER PL-S 4 штыря



Описание

- Энергосберегающие компактные люминесцентные лампы
- Компактные ртутные газоразрядные лампы низкого давления с длинной дугой разряда
- Лампы состоят из двух параллельных люминесцентных трубок

Особенности

- 4-штырьковый цоколь без стартера и конденсатора
- Характеристики лампы зависят от условий эксплуатации и применяемого ПРА

Преимущества

- Оптимальная работа при коротких и длинных циклах включения
- Долгий срок службы и постоянный уровень светового потока на протяжении всего срока службы

Окружающая среда

- Хороший выбор с точки зрения экологии благодаря высокой энергоэффективности, незначительному спаду светового потока и долгому сроку службы
- Соответствуют требованиям европейских природоохранных законов RoHS и WEEE благодаря низкому содержанию ртути, отсутствию свинца, а также опасных токсичных и радиоактивных элементов

Области применения

- Предназначены для применения в гостиницах, ресторанах, театрах и жилых домах
- Могут быть использованы в световых вывесках, для освещения коридоров, в системах охранного освещения

Блок управления

- Лампы предназначены для работы с электронным ПРА, возможно диммирование



MASTER PL-S 4 штыря



Мощность / цветовой код	Цоколь	Индекс цвето- передачи	Световой поток лампы с ЭПРА	Дим- миро- вание	Срок службы при 50% отк. с ЭПРА с прогревом	Размеры	Тип упаковки / форма упаковки	Код для заказа / ЕОС	Код GPC	Штрих-код / EAN1
		Ra	лм		ч	№				
9Вт/840	2G7	82	600	Да	13 000	1	1СТ/5X10СС	871150026096370	927936284011	8711500260963
11Вт/830	2G7	82	900	Да	13 000	2	1СТ/5X10СС	871150026119970	927936683011	8711500261199
11Вт/840	2G7	82	900	Да	13 000	2	1СТ/5X10СС	871150026122970	927936684011	8711500261229

Размеры ламп

Размеры	A, мм	B, мм	C, мм	D, мм	D1, мм
	Max	Max	Max	Max	Max
1	128	145	151,1	28	13
2	196	214	219,9	28	13

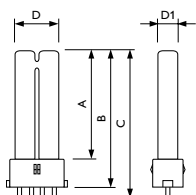

Спектр распределения

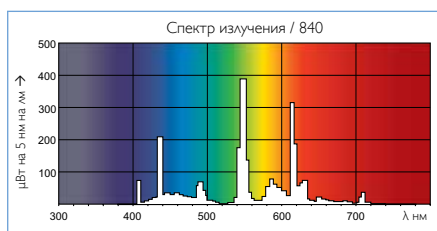
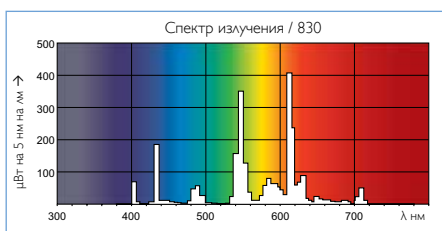

Снижение светового потока

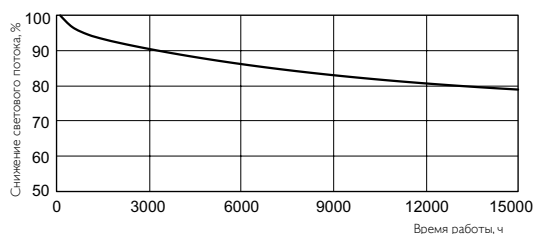



MASTER PL-C 2 штыря



Описание

- Энергосберегающие компактные люминесцентные лампы
- Компактные газоразрядные ртутные лампы низкого давления с длинной дугой разряда
- Колба состоит из 4 параллельно расположенных люминесцентных трубок

Особенности

- Двухштырьковый цоколь со встроенным стартером и конденсатором
- Технические характеристики лампы определяются условиями эксплуатации и используемым ПРА
- Диммирование невозможно

Преимущества

- Оптимальная работа при коротких и длительных циклах включения
- Долгий срок службы и постоянная светоотдача

Окружающая среда

- Хороший выбор с точки зрения экологии благодаря высокой энергоэффективности и долгому сроку службы
- Соответствуют требованиям европейских природоохранных законов RoHS и WEEE благодаря низкому содержанию ртути, отсутствию свинца, а также опасных токсичных и радиоактивных элементов

Области применения

- Лампы предназначены для основного и дополнительного освещения в профессиональных и полупрофессиональных сферах применения
- Встраиваемые светильники, настенные лампы, настольные и даунлайты

Блок управления

- Для использования в обычных электромагнитных балластах
- Содержат специальный конденсатор для подавления радиопомех



MASTER PL-C 2 штыря



Без диммирования
 ≤1,4
 G24d-1
 Срок службы 10 000 ч.
 Штук в упаковке 5

Мощность / цветовой код	Цоколь	Индекс цвето-передачи	Световой поток лампы с ЭмПРА	Диммирование	Ср. сл. при 50% отк. с ЭмПРА	Размеры	Тип упаковки / форма упаковки	Код для заказа / EOC	Код GPC	Штрих-код / EAN1
		Ra	лм		ч	№				
10Вт/830	G24d-1	82	600	нет	10 000	1	1CT/5X10CC	871150070724670	927903883040	8711500707246
13Вт/830	G24d-1	82	900	нет	10 000	2	1CT/5X10CC	871150062084270	927904883040	8711500620842
13Вт/840	G24d-1	82	900	нет	10 000	2	1CT/5X10CC	871150062086670	927904884040	8711500620866
18Вт/840	G24d-2	82	1200	нет	10 000	3	1CT/5X10CC	871150062093470	927905784040	8711500620934
18Вт/830	G24d-2	82	1200	нет	10 000	3	1CT/5X10CC	871150062091070	927905782740	8711500620880
26Вт/830	G24d-3	82	1800	нет	10 000	4	1CT/5X10CC	871150062098970	927906183040	8711500620989
26Вт/840	G24d-3	82	1800	нет	10 000	4	1CT/5X10CC	871150062100970	927906184040	8711500621009

Размеры ламп

Размеры	№	A, мм	B, мм	C, мм	D, мм	D1, мм
		Max	Max	Max	Max	Max
	1	75,7	94,0	116,4	27,1	27,1
	2	97,7	116,0	138,4	27,1	27,1
	3	109,7	128,0	150,4	27,1	27,1
	4	130,7	149,0	171,4	27,1	27,1

Спектр распределения

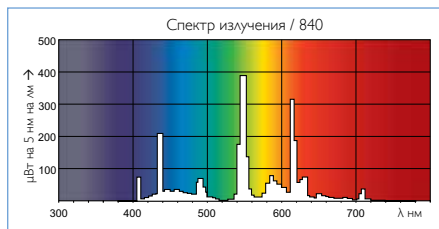
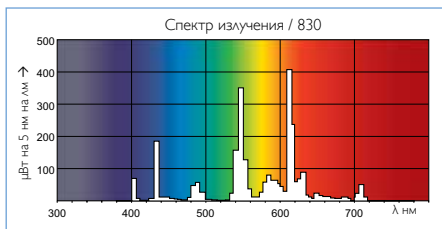

Снижение светового потока

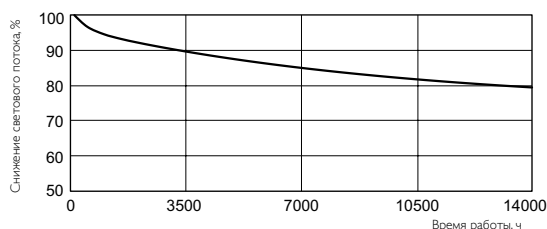



MASTER PL-C 4 штыря



Описание

- Компактные люминесцентные лампы с низким потреблением электроэнергии
- Компактные ртутные газоразрядные лампы низкого давления с длинной дугой разряда
- Колба состоит из 4 параллельно расположенных люминесцентных трубок

Особенности

- Четырехштырьковый цоколь, без стартера и конденсатора
- Технические характеристики лампы определяются условиями эксплуатации и используемым ПРА
- Диммирование возможно

Преимущества

- Оптимальная светоотдача для коротких и длительных циклов включения
- Долгий срок службы и стабильная светоотдача

Окружающая среда

- Хороший выбор с точки зрения экологии благодаря высокой энергоэффективности, незначительному спаду светового потока и долгому сроку службы
- Соответствуют требованиям европейских природоохранных законов RoHS и WEEE благодаря низкому содержанию ртути, отсутствию свинца, а также опасных токсичных и радиоактивных элементов

Области применения

- Лампы предназначены для основного и дополнительного освещения в профессиональных и полупрофессиональных сферах применения
- Встраиваемые светильники, настольные, подвесные лампы и даунлайты

Блок управления

- Могут использоваться с электронными ПРА, позволяющими регулировать светоотдачу и обеспечивающими независимость от системы подачи электричества



MASTER PL-C 4 штыря



Мощность / цветовой код	Цоколь	Индекс цвето- передачи	Световой поток лампы с ЭПРА	Димми- рование	Срок службы при 50% отк. с ЭПРА с прогревом	Раз- меры	Тип упаковки / форма упаковки	Код для заказа / EOC	Код GPC	Штрих-код / EAN1
		Ra	лм		ч	№				
13Вт/830	G24q-1	82	900	Да	13 000	1	1CT/5X10CC	871150062331770	927907183040	8711500623317
13Вт/840	G24q-1	82	900	Да	13 000	1	1CT/5X10CC	871150062332470	927907184040	8711500623324
18Вт/830	G24q-2	82	1200	Да	13 000	2	1CT/5X10CC	871150062333170	927907283040	8711500623331
18Вт/840	G24q-2	82	1200	Да	13 000	2	1CT/5X10CC	871150062334870	927907284040	8711500623348
26Вт/830	G24q-3	82	1800	Да	13 000	3	1CT/5X10CC	871150062335570	927907383040	8711500623355
26Вт/840	G24q-3	82	1800	Да	13 000	3	1CT/5X10CC	871150062336270	927907384040	8711500623362

Размеры ламп

Размеры		A, мм	B, мм	C, мм	D, мм	D1, мм
		Max	Max	Max	Max	Max
	№					
	1	97,7	116,0	130,9	27,1	27,1
	2	109,7	128,0	142,9	27,1	27,1
	3	130,7	149,0	163,9	27,1	27,1

Спектр распределения

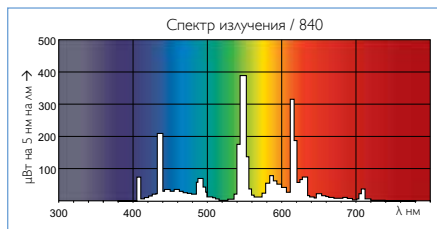
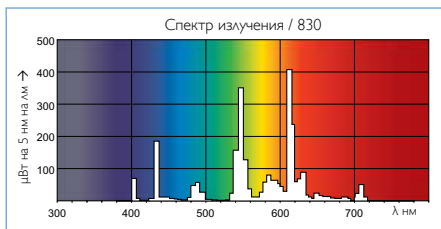

Снижение светового потока

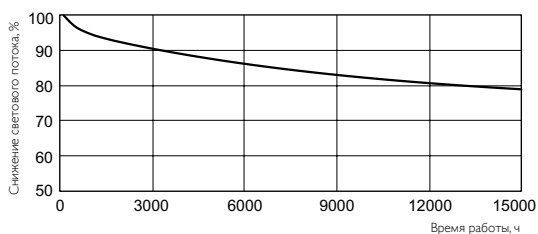



MASTER PL-L 4 штыря



Описание

- Энергосберегающие компактные люминесцентные лампы
- Компактные ртутные газоразрядные лампы низкого давления с длинной дугой разряда
- Колба состоит из 2 параллельно расположенных люминесцентных трубок

Особенности

- Четырехштырьковый цоколь, без стартера и конденсатора
- Технические характеристики лампы определяются условиями эксплуатации и используемым ПРА
- Функционирование лампы регулируется температурой так называемого холодного пятна
- Возможно диммирование

Преимущества

- Оптимальная светоотдача как при коротких, так и при длительных циклах включения
- Долгий срок службы и постоянный световой поток

Окружающая среда

- Хороший выбор с точки зрения экологии благодаря высокой энергоэффективности, незначительному спаду светового потока и долгому сроку службы
- Соответствуют требованиям европейских природоохранных законов RoHS и WEEE благодаря низкому содержанию ртути, отсутствию свинца, а также опасных токсичных и радиоактивных элементов

Области применения

- Системы общего освещения в магазинах, офисах, гостиницах, системы специального освещения, для наружного освещения жилых районов и парков

Блок управления

- В схемах с электромагнитными балластами (18/24/36 Вт) необходимо использовать отдельный конденсатор для подавления радиопомех
- Универсальное применение (для ламп мощностью 18/24/36 Вт) в обычных высоковольтных стартерных схемах включения, низковольтных схемах последовательного зажигания и схемах с современными высокочастотными электронными балластами (для ламп мощностью 18–80 Вт)



MASTER PL-L 4 штыря



Мощность / цветовой код	Цоколь	Индекс цвето-передачи	Световой поток лампы с ЭПРА	Диммирование	Срок службы при 50% отк. с ЭПРА с прогревом	Размеры	Тип упаковки / форма упаковки	Код для заказа / ЕОС	Код GPC	Штрих-код / EAN1
		Ra	лм		ч	№				
18Вт/830	2G11	82	1200	Да	20 000	1	1СТ/25	871150070668340	927903008270	8711500706676
18Вт/840	2G11	82	1200	Да	20 000	1	1СТ/25	871150070669040	927903008470	8711500706690
24Вт/840	2G11	82	1800	Да	20 000	2	1СТ/25	871150070672040	927903208470	8711500706720
36Вт/830	2G11	82	2900	Да	20 000	3	1СТ/25	871150070674440	927903408370	8711500706744
36Вт/840	2G11	82	2900	Да	20 000	3	1СТ/25	871150070675140	927903408470	8711500706751
55Вт/830	2G11	82	4800	Да	20 000	4	1СТ/25	871150061541140	927908708370	8711500615411
55Вт/840	2G11	82	4800	Да	20 000	4	1СТ/25	871150061542840	927908708470	8711500615428
55Вт/865	2G11	80	4500	Да	20 000	4	1СТ/25	871150026170040	927908786570	8711500261700

Размеры ламп

Размеры	№	A, мм	B, мм	C, мм	D, мм	D1, мм
		Max	Max	Max	Max	Max
	1	194,2	220	226,6	37,7	18
	2	289,2	315	321,6	37,7	18
	3	384,2	410	416,6	37,7	18
	4	509,2	535	541,6	37,7	18

Спектр распределения

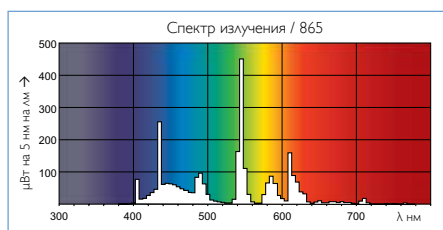
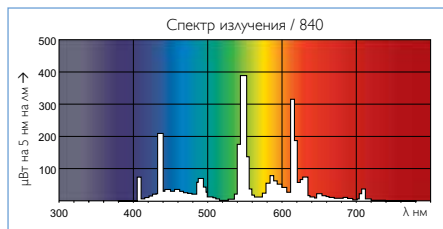
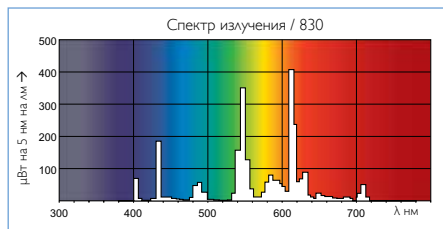

GX24q-3



MASTER PL-T 4 ШТЫРЯ



Описание

- Энергосберегающие компактные люминесцентные лампы
- Компактные ртутные газоразрядные лампы низкого давления с длинной дугой разряда
- Колба состоит из 6 параллельно расположенных люминесцентных трубок

Особенности

- 4-штырьковый цоколь без стартера тлеющего разряда
- Быстрое зажигание в любых условиях эксплуатации
- Уникальная технология «мостика» Philips
- Возможно диммирование

Преимущества

- Оптимальные световые характеристики как при кратковременных, так и при длительных циклах включения
- Световой поток на 15% выше, чем у обычных источников света
- Длительный срок службы и стабильный световой поток

Окружающая среда

- Хороший выбор с точки зрения экологии благодаря высокой энергоэффективности, незначительному спаду светового потока и долгому сроку службы
- Соответствуют требованиям европейских природоохранных законов RoHS и WEEE благодаря низкому содержанию ртути, отсутствию свинца, а также опасных токсичных и радиоактивных элементов

Области применения

- Лампы предназначены для основного и дополнительного освещения в профессиональных и полупрофессиональных сферах применения
- Идеально подходят для использования во встраиваемых, потолочных и настенных светильниках
- Отлично подходят для помещений с короткими циклами включения, аварийного освещения и диммирования

Блок управления

- Отлично подходят для помещений с короткими циклами включения, аварийного освещения и диммирования; контролируемый световой поток



MASTER PL-T 4 штыря



Мощность / цветовой код	Цоколь	Индекс цвето- передачи	Световой поток лампы с ЭПРА	Дим- миро- вание	Срок службы при 50% отк. с ЭПРА с прогревом	Размеры	Тип упаковки / форма упаковки	Код для заказа / ЕОС	Код GPC	Штрих-код / EAN1
		Ra	лм		ч	№				
26Вт/830	GX24q-3	82	1800	Да	13 000	1	1CT/5X10CC	871150061120870	927914683071	8711500611208
26Вт/840	GX24q-3	82	1800	Да	13 000	1	1CT/5X10CC	871150061125370	927914684071	8711500611253
32Вт/830	GX24q-3	82	2400	Да	13 000	2	1CT/5X10CC	871150061128470	927914783071	8711500611284
32Вт/840	GX24q-3	82	2400	Да	13 000	2	1CT/5X10CC	871150061131470	927914784071	8711500611314
42Вт/830	GX24q-4	82	3200	Да	13 000	3	1CT/5X10CC	871150061134570	927914883071	8711500611345
42Вт/840	GX24q-4	82	3200	Да	13 000	3	1CT/5X10CC	871150061137670	927914884071	8711500611376

Размеры ламп

Размеры		A, мм	B, мм	C, мм	D, мм
№		Max	Max	Max	Max
	1	86,7	111,0	126,7	41,0
	2	98,7	123,0	138,7	41,0

Размеры		A, мм	B, мм	C, мм	D, мм
№		Max	Max	Max	Max
	3	120,7	145,0	160,7	41,0

Спектр распределения

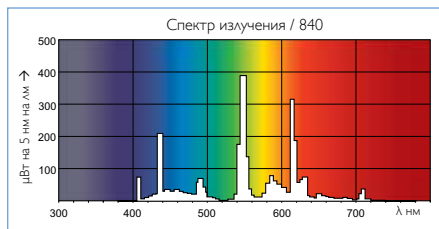
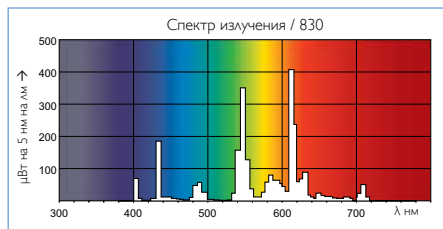

Снижение светового потока

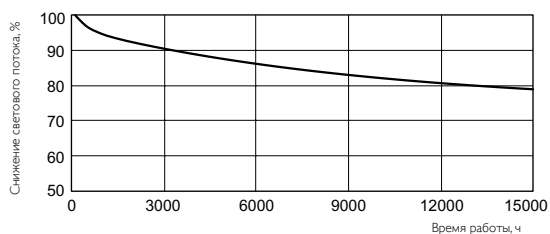



Люминесцентные лампы

TL-D STANDARD



Стр. 96

MASTER TL-D Super 80



Стр. 98

MASTER TL-D Secura



Стр. 100

MASTER TL-D ECO



Стр. 102

MASTER TL-D Xtreme



Стр. 104

MASTER TL-D Xtreme Polar



Стр. 106

MASTER TL-D Xtra Polar



Стр. 108

MASTER TL-D Food



Стр. 110

MASTER TL-D 90 De luxe



Стр. 112

TL-D Colored (цветные)



Стр. 114

MASTER TL5 High output



Стр. 116

MASTER TL5 High Efficiency



Стр. 118

TL-E CIRCULAR Standard Colours



Стр. 120

MASTER TL5 Circular



Стр. 122

BLACKLIGHT Blue TL-D



Стр. 124



Преимущества люминесцентных ламп Philips

- 1 Высокая эффективность и постоянный уровень светового потока как в начале, так и в конце срока службы лампы
- 2 Возможность использования в широком диапазоне светильников
- 3 Создание атмосферы от теплого белого до холодного дневного света
- 4 Низкое содержание ртути
- 5 Зелёная пластина в цоколе означает, что лампы подлежат переработке

Наш выбор: люминесцентная лампа MASTER TL-D Super 80

Лампа MASTER TL-D Super 80 выдает больше лм/Вт и отличается лучшей цветопередачей по сравнению со стандартными лампами типа TL-D. Кроме того, в ней содержится меньше ртути. Super 80 можно использовать в уже установленных светильниках под лампы типа T8.

Текущая модель MASTER TL-D Super 80



Хороший коэффициент
цветопередачи

Сравнительно высокая
эффективность как в начале,
так и в ходе эксплуатации,
высокая стабильность
светового потока

Создает освещение
от теплого белого
до прохладного
дневного



Подробную информацию о модельном ряде источников света Philips можно получить на сайте: www.lighting.philips.ru



G13

TL-D STANDARD



Описание

- Газоразрядные ртутные лампы низкого давления с трубчатой колбой диаметром 26 мм

Особенности

- Стандартные цветовые характеристики, нормальная цветопередача
- Выпускаются с различными цветовыми температурами

Преимущества

- Возможность создать разную атмосферу: от теплого белого до холодного дневного света

Области применения

- Широкий диапазон светильников, в которых можно использовать люминесцентные лампы TL-D. Часто используются в осветительных системах, где цветопередача не является важным фактором



TL-D STANDARD



≤2



Цветовая температура
4000 / 6500



Цоколь
G13



Срок службы
13 000 ч.



Штук в упаковке
25

Мощность / цветовой код	Цоколь	Колба	Световой поток	Макс. содержание ртути	Размеры	Тип упаковки / форма упаковки	Код для заказа / ЕОС	Код GPC	Штрих-код / EAN1
			лм	мг	№				
18Вт/33-640	G13	T8	1200	8	1	SLV/25	872790081576400	928048003351	8727900815764
18Вт/54-765	G13	T8	1080	8	1	SLV/25	872790081578800	928047305451	8727900815788
30Вт/33-640	G13	T8	2100	8	3	SLV/25	871869648772300	928025403351	8718696487723
30Вт/54-765	G13	T8	1825	8	3	SLV/25	871869648774700	928025405451	8718696487747
36Вт/33-640	G13	T8	2850	8	2	SLV/25	872790081582500	928048503351	8727900815825
36Вт/54-765	G13	T8	2500	8	2	SLV/25	872790081584900	928048505451	8727900815849
58Вт/33-640	G13	T8	4600	8	4	SLV/25	872790081588700	928049003351	8727900815887
58Вт/54-765	G13	T8	4000	8	4	SLV/25	872790081590000	928049005451	8727900815900

Размеры ламп

Размеры	№	A, мм	B, мм		C, мм	D, мм
		Max	Min	Max	Max	Max
	1	589,8	594,5	596,9	604	28
	2	1199,4	1204,1	1206,5	1213,6	28
	3	894,6	899,3	901,7	908,8	28
	4	1500	1504,7	1507,1	1514,2	28

Спектр распределения

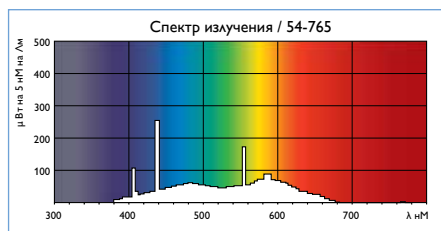
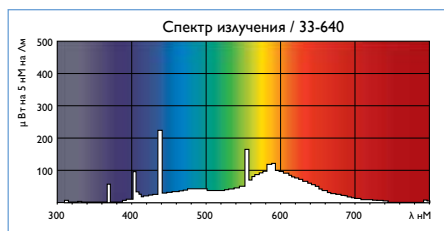

Снижение светового потока

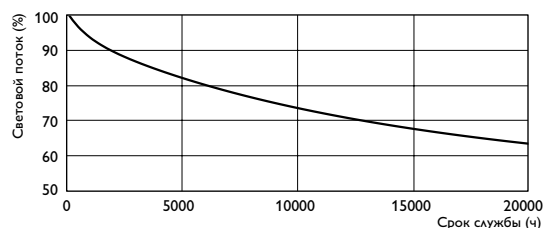



G13

MASTER TL-D Super 80



Описание

- Газоразрядная ртутная лампа низкого давления с трубчатой колбой диаметром 26 мм

Особенности

- Высокоэффективный 3-компонентный люминофор нанесен на предварительное покрытие
- Высокий уровень начального светового потока
- Может использоваться с электронными или электромагнитными ПРА
- Выпускаются с различными цветовыми температурами
- Низкое содержание ртути

Преимущества

- Специальное люминесцентное покрытие обеспечивает хорошую цветопередачу
- Относительно высокая светоотдача и постоянный уровень светового потока как в начале, так и в конце срока службы лампы
- Создают атмосферу от теплого белого до холодного дневного света

Окружающая среда

- Отличный выбор с точки зрения экологии: TL-D Super 80 обладают большей энергоэффективностью по сравнению со стандартными лампами TL-D. Низкое содержание ртути и отсутствие свинца
- Самое низкое содержание ртути по сравнению с люминесцентными лампами 80 цветов других производителей.
- Соответствует требованиям европейских природоохранных законов RoHS (об ограничении распространения опасных веществ)
- Соответствует требованиям WEEE (об утилизации электрического и электронного оборудования)

Области применения

- Широкий выбор светильников, где можно использовать люминесцентные лампы TL-D. Например, в школах, офисах, магазинах, коридорах предприятий и т. д.

Блок управления

- Работают с обычными или электронными ПРА
- Высокая светоотдача достигается при работе с электронными ПРА



MASTER TL-D Super 80



≤2



Цветовая температура
2700 / 3000 / 4000 / 6500



Цоколь
G13



Срок службы
20 000 ч.



Штук в упаковке
25

Мощность / цветовой код	Цоколь	Колба	Индекс цвето- передачи	Световой поток	Световая отдача	Раз- меры	Тип упаковки / форма упаковки	Код для заказа / ЕОС	Код GPC	Штрих-код / EAN1
			Ra	лм	лм/Вт	№				
15Вт/827	G13	T8	85	1000	66,7	1	1SL/25	871150070278440	927922282714	8711500702784
15Вт/830	G13	T8	85	1000	66,7	1	1SL/25	871150070279140	927922283014	8711500702791
15Вт/840	G13	T8	85	1000	66,7	1	1SL/25	871150070280740	927922284014	8711500702807
18Вт/827	G13	T8	85	1350	75	2	1SL/25	871829124045700	927920082755	8711500631626
18Вт/830	G13	T8	85	1350	75	2	1SL/25	871829124047100	927920083055	8711500631657
18Вт/840	G13	T8	85	1350	75	2	1SL/25	871829124053200	927920084055	8711500631718
18Вт/865	G13	T8	85	1300	72,2	2	1SL/25	871829124123200	927920086555	8711500631770
36Вт/827	G13	T8	85	3350	93	4	1SL/25	871150063192340	927921082723	8711500631923
36Вт/830	G13	T8	85	3350	93	4	1SL/25	871829124125600	927921083055	8711500631954
36Вт/865	G13	T8	85	3250	90,3	4	1SL/25	871829124131700	927921086555	8711500632074
36Вт/840	G13	T8	85	3100	86	3	1SL/25	871150055877040	927923084014	8711500558770
58Вт/830	G13	T8	85	5200	89,6	5	1SL/25	871829124133100	927922083055	8711500632135
58Вт/865	G13	T8	85	5000	86,2	5	1SL/25	871869648770900	927922086555	8718696487709

Размеры ламп

Размеры	№	A, мм	B, мм		C, мм	D, мм
		Max	Min	Max	Max	Max
	1	437,4	442,1	444,5	451,6	28
	2	589,8	594,5	596,9	604	28
	3	970,0	974,7	977,1	984,2	28
	4	1199,4	1204,1	1206,5	1213,6	28
	5	1500,0	1504,7	1507,1	1514,2	28

Спектр распределения

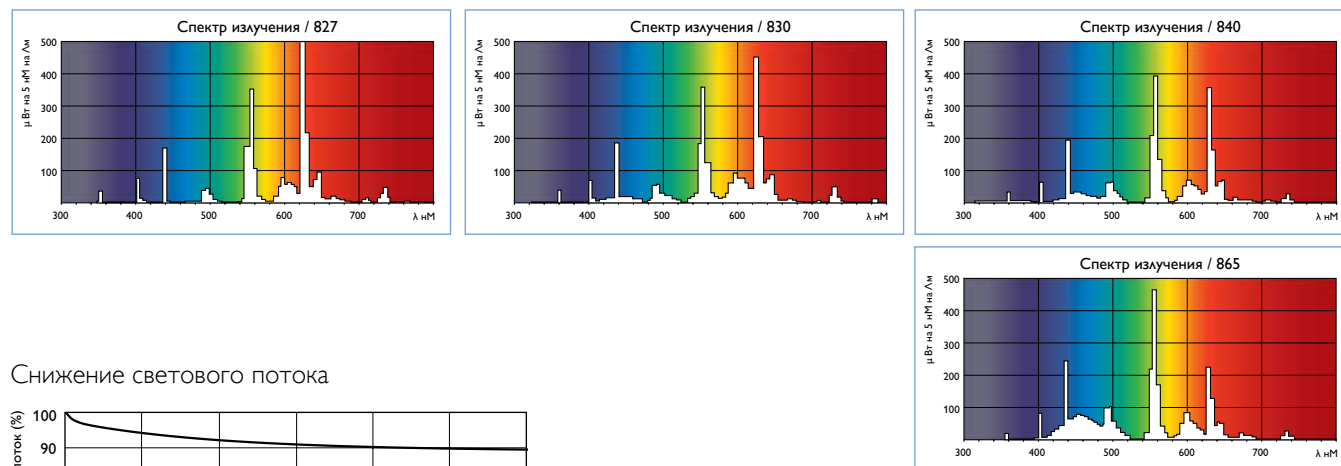

Снижение светового потока

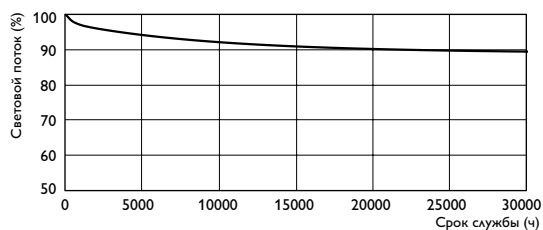



G13

MASTER TL-D Secura



Описание

- Газоразрядные ртутные лампы низкого давления с трубчатой колбой диаметром 26 мм

Особенности

- Защитное покрытие лампы
- Два синих кольца на цоколе
- На замену лампам TL-D Standard и Super 80, управляемым от стандартных или электронных ПРА
- Высокоэффективное 3-компонентное люминесцентное покрытие в комбинации со специальным предварительным покрытием
- Выпускаются с различными цветовыми температурами
- Низкое содержание ртути
- По истечении срока службы лампы вместе с защитным покрытием подвергаются переработке
- Зелёная пластина в цоколе означает, что лампы подлежат переработке

Преимущества

- Специальное защитное покрытие предохраняет от распространения компонентов лампы во внешнюю среду при случайном повреждении лампы
- При аудите и инвентаризации легко узнать по наличию 2 синих колец на цоколе лампы
- Специальное люминофорное покрытие обеспечивает хорошую цветопередачу
- Относительно высокая эффективность и постоянный уровень светового потока как в начале, так и в конце срока службы лампы
- Защищает продукты от потери цвета и вкуса, так как УФ-излучение на 90% меньше, чем у люминесцентных ламп без защитного покрытия
- Сертифицированы и соответствуют стандартам НАССР (Анализ опасностей и критические контрольные точки)

Окружающая среда

- Хороший выбор с точки зрения экологии: минимальное содержание ртути, не содержат свинец
- Соответствуют требованиям европейских природоохранных законов RoHS (об ограничении распространения опасных веществ)
- Соответствуют требованиям европейских природоохранных законов WEEE (об утилизации электрического и электронного оборудования)

Области применения

- В помещениях, где осколки при повреждении лампы могут быть опасны: на предприятиях общепита, в больницах, аптеках, стерильных помещениях и т. д.
- В помещениях, где лампы могут разбиться, например, в спортзалах
- Подходят для мест, где необходимо уменьшить УФ-излучение (музеи, библиотеки, архивы, предприятия пищевой промышленности, магазины одежды и т. д.)

Светильники

- Подходят только для открытых светильников (на что указывают 2 синих кольца)

Блок управления

- Обязательно использование систем управления с самоостановкой



MASTER TL-D Secura



≤2



Цветовая температура
4000



Цоколь
G13



Диммирование



Срок службы
20 000 ч.



Штук в упаковке
25

Мощность / цветовой код	Цоколь	Колба	Индекс цветопере- дачи	Световая отдача	Номинал. световой поток с ЭмПРА при 25°C	Срок службы при 50% отк. с ЭПРА с прогревом	Раз- меры	Тип упаковки / форма упаковки	Код для заказа / ЕОС	Код GPC	Штрих-код / EAN1
			Ra	лм/Вт	лм	ч	№				
18Вт/840	G13	T8	85	72	1300	20 000	1	1SL/25	871150064010940	927920484076	8711500640109
36Вт/840	G13	T8	85	89	3200	20 000	3	1SL/25	871150064014740	927921484076	8711500640147
58Вт/840	G13	T8	85	86	5000	20 000	4	1SL/25	871150064018540	927922484076	8711500640185

Размеры ламп

Размеры	№	A, мм		B, мм		C, мм	D, мм
		Max	Min	Max	Max	Max	
	1	589,8	594,5	596,9	604	28	
	2	1199,4	1204,1	1206,5	1213,6	28	
	3	1500,0	1504,7	1507,1	1514,2	28	

Спектр распределения

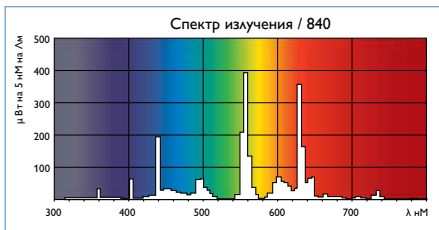

Снижение светового потока

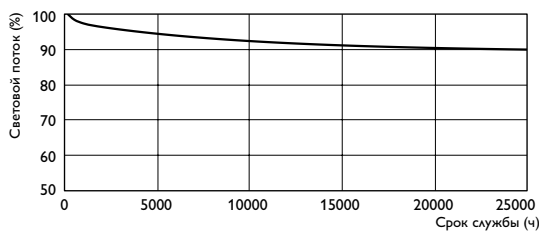



G13

MASTER TL-D ECO



Описание

- Газоразрядные ртутные лампы низкого давления с трубчатой колбой диаметром 26 мм

Особенности

- Единственная люминесцентная лампа T8, которая позволяет экономить до 10% энергии при применении в существующих светильниках для внутреннего освещения с электромагнитным ПРА
- Более низкое энергопотребление с электронными ПРА зависит от типа ПРА (управление током или напряжением)
- Служат прямой заменой стандартным люминесцентным лампам в существующих светильниках, работают на электромагнитных и высокочастотных ПРА
- В лампах применяются высокоэффективные люминофоры
- Высокое качество света и индекс цветопередачи (CRI>80)
- Световая отдача аналогична лампам TL-D Super 80
- Стабильный световой поток и длительный срок службы
- Возможно диммирование

Преимущества

- Простая замена лампы, экономия более 10% энергии
- Соответствие современным стандартам для внутреннего освещения
- Относительно высокая эффективность, стабильный высокий световой поток в начале и на всем протяжении срока службы

Окружающая среда

- Простота включения для экономии энергии
- Сокращение выбросов CO₂ и борьба с глобальным потеплением
- Лампы имеют статус «Зеленый флагман» Philips, что подтверждает улучшенные экологические характеристики благодаря низкому содержанию ртути
- Соответствуют требованиям европейских природоохранных законов RoHS (об ограничении распространения опасных веществ)
- Соответствуют требованиям европейских природоохранных законов WEEE (об утилизации электрического и электронного оборудования)

Области применения

- Внутреннее освещение (офисы, общественные здания, школы, больницы и т. д.) с температурой окружающей среды выше 20 °С (тогда температура близ лампы будет поддерживаться 25–35 °С)
- В первую очередь предназначены для освещения офисов, школ, больниц, а также для магазинов, супермаркетов и промышленных зданий
- Не рекомендуется использовать при следующих условиях, а именно: направленные на лампы воздушные потоки, светильники с активным кондиционированием (температура лампы не будет соответствовать необходимым 25–35 °С), непосредственно над морозильными камерами (температура может упасть ниже 20 °С), с устройствами для снижения напряжения и т. д.



MASTER TL-D ECO



≤2



Цветовая температура
4000 / 6500



Цоколь
G13



Срок службы
20 000 ч.



Штук в упаковке
25

Мощность / цветовой код	Цоколь	Колба	Индекс цвето- пере- дачи	Срок службы при 50% отк. с ЭПРА с прогревом	Св. поток лампы с ЭМПРА и 30 °С	Свето- вая отдача	Раз- меры	Тип упаковки / форма упаковки	Код для заказа / ЕОС	Код GPC	Штрих-код / EAN1
			Ra	ч	лм	лм/Вт	№				
16Вт/840	G13	T8	85	20 000	1300	81	1	1SL/25	871150026861740	927922884015	8711500268617
16Вт/865	G13	T8	85	20 000	1225	77	1	1SL/25	871150026871640	927922886515	8711500268716

Размеры лампы

Размеры	№	A, мм		B, мм		C, мм	D, мм
		Max	Min	Max	Max	Max	
	1	589,8	594,5	596,9	604,0	28	

10% экономии электроэнергии		
MASTER TL-D	➔	MASTER TL-D ECO
18 Вт	➔	16 Вт

Спектр распределения

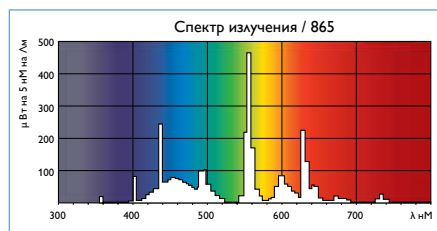
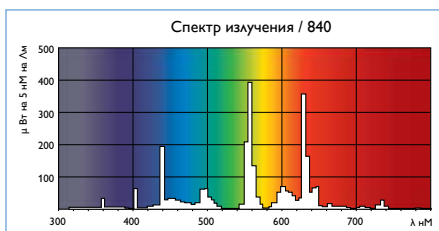

Снижение светового потока

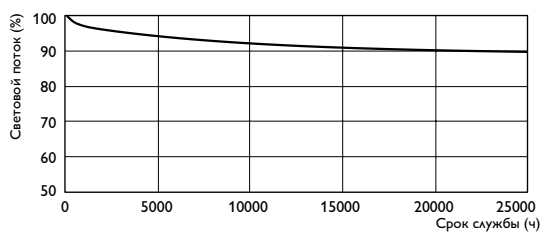



G13

MASTER TL-D Xtreme



Описание

- Ртутные газоразрядные лампы низкого давления с трубчатой колбой диаметром 26 мм

Особенности

- Обеспечивают значительное снижение числа ранних отказов благодаря новой технологии (запатентовано)
- Очень долгий срок службы
- Высокоэффективное 3-компонентное люминофорное покрытие в комбинации со специальным предварительным покрытием
- Низкое содержание ртути для класса ламп с долгим сроком службы
- Лампа полностью пригодна для переработки
- Зеленая крестообразная пластина на цоколе лампы позволяет отличить ее от других люминесцентных ламп

Преимущества

- Более длительный срок службы способствует снижению трудоемкости технического обслуживания, а также переходу от замены отдельных ламп на групповую замену
- Снижение расходов на утилизацию по окончании срока службы
- Особое люминофорное покрытие обеспечивает хорошую цветопередачу

Окружающая среда

- Хороший выбор с точки зрения экологии: долгий срок службы (на 380% дольше, чем стандартные лампы), низкий процент ранних отказов, малое количество отходов (1 лампа MASTER TL-D Xtreme в сравнении с 4 стандартными лампами T8), минимальное количество ртути, не содержат свинец
- Соответствуют требованиям европейских природоохранных законов RoHS (об ограничении распространения опасных веществ)
- Соответствуют требованиям европейских природоохранных законов WEEE (об утилизации электрического и электронного оборудования)

Области применения

- Места, где техническое обслуживание обходится достаточно дорого (высокие потолки, труднодоступные места) и где достаточно дорого обходятся перерывы в работе (остановка производственного процесса, закрытие тоннелей) или места, где отказ ламп недопустим, например, по соображениям безопасности: тоннели, обрабатывающая, пищевая и нефтехимическая промышленность

Блок управления

- Лампа может использоваться с обычным или электронным ПРА
- Для достижения большей эффективности и более долгого срока службы рекомендуется использовать электронный ПРА



MASTER TL-D XTREME



≤2



Цветовая температура
4000



Цоколь
G13



Срок службы
79 000 ч



Штук в упаковке
25

Мощность / цветовой код	Цоколь	Колба	Индекс цвето- передачи	Ном. св. поток с ЭмПРА при 25°C	Световая отдача	Срок службы при 50% отк. с ЭПРА с прогревом	Раз- меры	Тип упаковки / форма упаковки	Код для заказа / ЕОС	Код GPC	Штрих-код / EAN1
			Ra	лм	лм/Вт	ч	№				
36Вт/840	G13	T8	85	3250	90	79 000	1	1SL/25	871150055868840	927982384014	8711500558688
58Вт/840	G13	T8	85	5150	89	79 000	2	1SL/25	871150055886240	927983384014	8711500558862

Размеры ламп

Размеры	№	A, мм		B, мм		C, мм	D, мм
		Max	Min	Max	Max	Max	
	1	1199,4	1204,1	1206,5	1213,6	28	
	2	1500,0	1504,7	1507,1	1514,2	28	

Спектр распределения

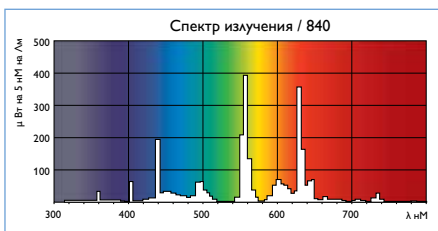

Снижение светового потока

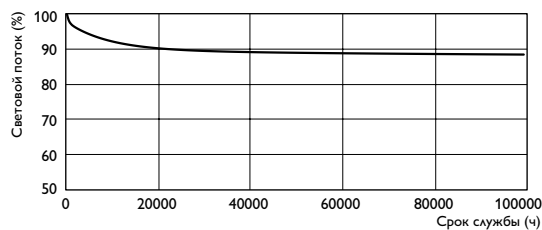



G13

MASTER TL-D Xtreme Polar



Описание

- Версия Polar – это лампы MASTER TL-D Xtreme в прозрачной трубчатой колбе T12

Особенности

- Более высокий световой поток при низких температурах
- Наибольший световой поток достигается при температуре окружающей среды -5°C
- Такой же долгий срок службы, как у ламп MASTER TL-D Xtreme
- Прочная, устойчивая к воздействию температур конструкция
- Упаковка содержит 10 шт.

Преимущества

- Высокий световой поток при низких температурах по сравнению с другими люминесцентными лампами
- Значительное снижение эксплуатационных затрат вследствие надежности и долгого срока службы
- Работа ламп не зависит от температуры окружающей среды. Устойчивы к перепадам температур
- Более экологичны в использовании: меньше оборот ртути и количество отходов благодаря долгому сроку службы

Окружающая среда

- Отличный выбор с точки зрения экологии: долгий срок службы при низких температурах ($<10^{\circ}\text{C}$), продолжительный срок службы (работают на 380% дольше, чем стандартные лампы T8), малое количество преждевременных отказов (на одну лампу приходится 4 стандартных T8), минимальное количество ртути, не содержат свинец
- Соответствуют требованиям европейских природоохранных законов RoHS (об ограничении распространения опасных веществ)
- Соответствуют требованиям европейских природоохранных законов WEEE (об утилизации электрического и электронного оборудования)

Области применения

- Для внутреннего освещения: холодильные камеры
- Для наружного освещения: АЗС, парковки, грузовые порты, подсветка дорожных знаков, тоннелей



MASTER TL-D XTREME POLAR



≤2



Цветовая температура
4000



Цоколь
G13



Срок службы
79 000 ч.



Штук в упаковке
10

Мощность / цветовой код	Цоколь	Колба	Индекс цвето- передачи	Ном. св. поток с ЭмПРА при 25°C	Световая отдача	Срок службы при 50% отк. с ЭПРА с прогревом	Раз- меры	Тип упаковки / форма упаковки	Код для заказа / ЕОС	Код GPC	Штрих-код / EAN1
			Ra	лм	лм/Вт	ч	№				
36Вт/840	G13	T12	85	3250	90	79 000	1	1SL/10	871150089311625	927982584075	8711500893116
58Вт/840	G13	T12	85	5150	89	79 000	2	1SL/10	871150089323925	927983584075	8711500893239

Размеры ламп

Размеры	№	A, мм		B, мм		C, мм	D, мм
		Max	Min	Max	Max	Max	
	1	1199,4	1204,1	1206,5	1213,6	40,5	
	2	1500,0	1504,7	1507,1	1514,2	40,5	

Спектр распределения

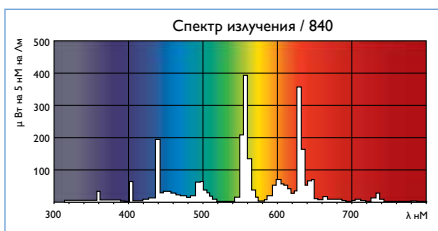

Снижение светового потока

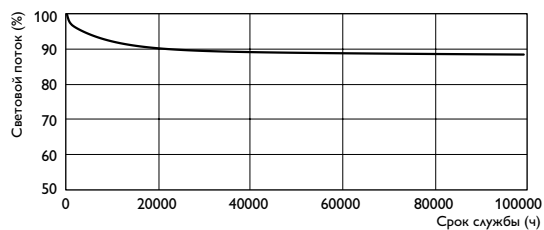



G13

MASTER TL-D Xtra Polar



Описание

- Версия Polar – это лампа MASTER TL-D Xtra в прозрачной трубчатой колбе (колба T12=38 мм в диаметре)

Особенности

- Более высокий световой поток при низких температурах
- Наибольший световой поток достигается при температуре окружающей среды -5°C
- Такой же долгий срок службы, как у ламп MASTER TL-D Xtra
- Прочная, устойчивая к воздействию температур конструкция
- Упаковка по 10 шт.

Преимущества

- Высокая световая отдача (до 70%) при низких температурах
- Значительное снижение эксплуатационных затрат благодаря надежности и долгому сроку службы
- Работа лампы не зависит от температуры окружающей среды. Устойчивы к перепадам температур
- Более экологична в использовании: меньше уровень ртути и количество отходов благодаря долгому сроку службы

Окружающая среда

- Хороший выбор с точки зрения экологии: высокая энергоэффективность при низких температурах ($<10^{\circ}\text{C}$), долгий срок службы (работают на 180% дольше, чем стандартные лампы T8), малое количество поломок (на одну лампу приходится 2 стандартных T8), минимальное количество ртути, не содержат свинец
- Соответствуют требованиям европейских природоохранных законов RoHS (об ограничении распространения опасных веществ)
- Соответствуют требованиям европейских природоохранных законов WEEE (об утилизации электрического и электронного оборудования)

Области применения

- При температуре ниже 10°C
- Для внутреннего освещения: холодильные камеры
- Для наружного освещения: АЗС, парковки, грузовые порты, подсветка дорожных знаков, тоннелей



MASTER TL-D XTRA POLAR



≤2



Цветовая температура
4000



Цоколь
G13



Срок службы
55 000 ч.



Штук в упаковке
10

Мощность / цветовой код	Цоколь	Колба	Индекс цвето- передачи	Световая отдача	Ном. св. поток с ЭмПРА при 25°C	Срок службы при 50% отк. с ЭПРА с прогревом	Раз- меры	Тип упаковки / форма упаковки	Код для заказа / ЕОС	Код GPC	Штрих-код / EAN1
36Вт/840	G13	T12	85	93	3350	55 000	1	1SL/10	871150089317825	927982684075	8711500893178
58Вт/840	G13	T12	85	90	5200	55 000	2	1SL/10	871150089329125	927983684075	8711500893291

Размеры ламп

Размеры	№	A, мм		B, мм		C, мм	D, мм
		Max	Min	Max	Max	Max	
	1	1199,4	1204,1	1206,5	1213,6	40,5	
	2	1500,0	1504,7	1507,1	1514,2	40,5	

Спектр распределения

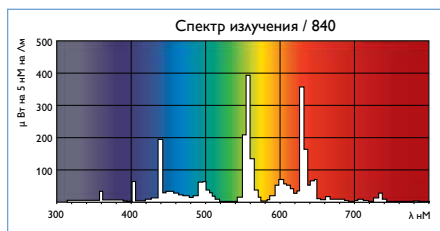

Снижение светового потока

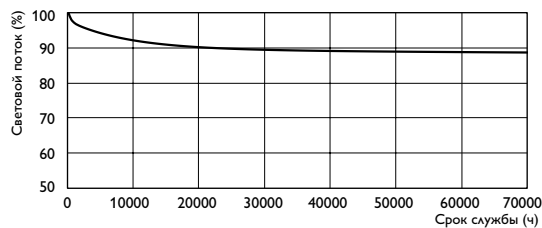



G13

MASTER TL-D Food



Описание

- Трубчатые ртутные газоразрядные лампы низкого давления с колбой 26 мм

Особенности

- Спектральное рассеивание света, которое хорошо подчеркивает внешний вид продуктов питания – цвет 79: хотя сами лампы не красного цвета, они подчеркивают глубокие красные цвета, например, мяса и птицы
- Прямая замена для всех стандартных ламп и ламп Super 80 TL-D, которые работают с электромагнитными и электронными ПРА

Преимущества

- Придают продуктам питания более привлекательный вид – цвет 79: придает более привлекательный вид мясным продуктам и птице

Окружающая среда

- Соответствуют требованиям европейских природоохранных законов RoHS (об ограничении распространения опасных веществ)
- Соответствуют требованиям европейских природоохранных законов WEEE (об утилизации электрического и электронного оборудования)

Области применения

- Подсветка продуктов питания (в мясных магазинах, булочных, супермаркетах и т. д.)

Блок управления

- Работают от переменного тока с электромагнитным или электронным ПРА



MASTER TL-D FOOD



≤2



Цветовая температура
3800



Цоколь
G13



Срок службы
20 000 ч.



Штук в упаковке
25

Мощность / цветовой код	Цоколь	Колба	Индекс цвето- передачи	Световой поток с ЭМПРА	Срок службы при 50% отк. с ЭПРА с прогревом	Световая отдача с ЭМПРА	Раз- меры	Тип упаковки / форма упаковки	Код для заказа / ЕОС	Код GPC	Штрих-код / EAN1
			Ra	лм	ч	лм/Вт	№				
18Вт/79	G13	T8	85	738	20 000	41	1	1SL/25	871150070621840	928048002043	8711500706218
30Вт/79	G13	T8	74	1300	20 000	43	1	1SL/25	871150070624940	928025402043	8711500706249
36Вт/79	G13	T8	74	1750	20 000	49	2	1SL/25	871150070622540	928048502043	8711500706225

Размеры ламп

Размеры	№	A, мм		B, мм		C, мм	D, мм
		Max	Min	Max	Max	Max	
	1	894,6	899,3	901,7	908,8	28	
	2	1199,4	1204,1	1206,5	1213,6	28	

Спектр распределения

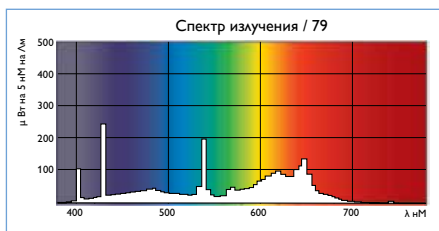

Снижение светового потока

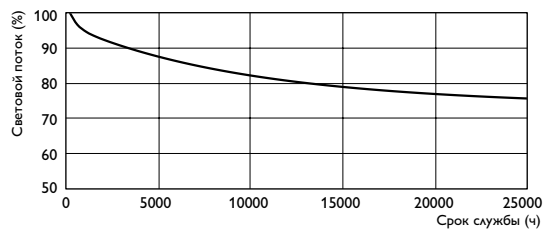



G13

MASTER TL-D 90 De Luxe



Описание

- Ртутные газоразрядные лампы низкого давления с трубчатой колбой диаметром 26 мм

Особенности

- Высококачественное люминофорное покрытие
- Выпускаются с различными цветовыми температурами

Преимущества

- Превосходная цветопередача. Воспроизводимые цвета насыщенные, глубокие, как при солнечном свете. В результате товары на витрине выглядят более привлекательно
- На 25% больше света, чем у аналогичных ламп других производителей
- Возможность перейти на лампы с индексом цветопередачи более 90 практически без снижения освещенности
- Данные лампы позволяют (в некоторых применениях) обеспечить соблюдение новых европейских нормативов освещения рабочих мест (CEN 12464-1), не приобретая новые светильники
- Удобная упаковка по 10 шт.
- Непосредственная замена для стандартных ламп и ламп TL-D Super 80, работающих с электромагнитными или электронными ПРА
- Возможность создать разную атмосферу: от теплого белого до холодного дневного света

Окружающая среда

- Соответствуют требованиям европейских природоохранных законов RoHS (об ограничении распространения опасных веществ)
- Соответствуют требованиям WEEE (об утилизации электрического и электронного оборудования)

Области применения

- Применяются там, где требуется высокая степень определения цвета: магазины, цветочные магазины, департаменты, парикмахерские, музеи, больницы и т. д.

Блок управления

- Возможна работа с электромагнитными или электронными ПРА



MASTER TL-D 90 DE LUXE



≤2



Цветовая температура
6500



Цоколь
G13



Срок службы
20 000 ч.



Штук в упаковке
10

Мощность / цветовой код	Цоколь	Колба	Индекс цвето- передачи	Ном. св. поток с ЭмПРА при 25°С	Световая отдача	Срок службы при 50% отк. с ЭПРА с прогревом	Раз- меры	Тип упаковки / форма упаковки	Код для заказа / ЕОС	Код GPC	Штрих-код / EAN1
18Вт/965	G13	T8	93	1150	64	20 000	1	SLV/10	871150088846425	928043596581	8711500888464
36Вт/965	G13	T8	93	2800	78	20 000	2	SLV/10	871150088862425	928044596581	8711500888624
58Вт/965	G13	T8	93	4550	79	20 000	3	SLV/10	871150088873025	928045096581	8711500888730

Размеры ламп

Размеры	№	A, мм		B, мм		C, мм	D, мм
		Max	Min	Max	Max	Max	
	1	589,8	594,5	596,9	604	28	
	2	1199,4	1204,1	1206,5	1213,6	28	
	3	1500,0	1504,7	1507,1	1514,2	28	

Спектр распределения

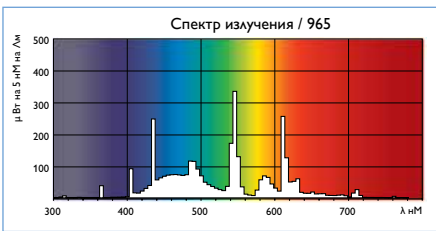

Снижение светового потока

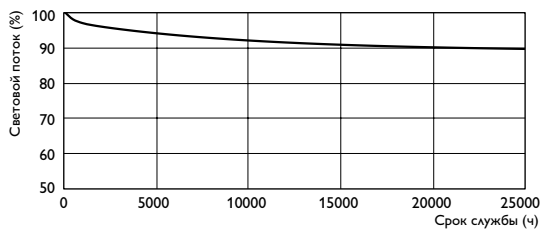



G13

TL-D Colored (цветные)



Описание

- Трубчатые ртутные лампы низкого давления с внутренним люминесцентным напылением, преобразующим УФ-излучение ртутного газового разряда в видимое излучение

Особенности

- Люминесцентный порошок ламп 15-й (красный) и 16-й (желтый) содержит краситель, обеспечивающий чистоту цвета излучения

Преимущества

- Выбор привлекательных цветов

Области применения

- Световые эффекты на сцене, освещение витрин в магазинах, праздничная иллюминация, бары, залы для танцев и т. д.

Блок управления

- Управляется от ВЧ ПРА или стартерного зажигания
- Регулируемая, в зависимости от блока управления, яркость

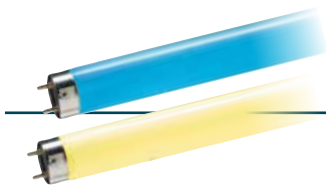

TL-D COLORED (ЦВЕТНЫЕ)



≤2



Цветовой код
180/160



Цоколь
G13



Срок службы
15 000 ч.



Штук в упаковке
25

Мощность / цветовой код	Цоколь	Колба	Обозначение цвета	Срок службы при 50% отк. с ЭПРА с прогревом	Размеры	Тип упаковки / форма упаковки	Код для заказа / ЕОС	Код GPC	Штрих-код / EAN1
			Ra	ч	№				
18Вт/180	G13	T8	Синий	15 000	1	1SL/25	871150072690240	928048001805	8711500726902
18Вт/160	G13	T8	Желтый	15 000	1	1SL/25	871150072687240	928048001605	8711500726872
36Вт/180	G13	T8	Синий	15 000	2	1SL/25	871150072754140	928048501805	8711500727541
36Вт/160	G13	T8	Желтый	15 000	2	1SL/25	871150072751040	928048501605	8711500727510

Размеры ламп

Размеры	№	A, мм	B, мм		C, мм	D, мм
		Max	Min	Max	Max	Max
	1	589,8	594,5	596,9	604	28
	2	1199,4	1204,1	1206,5	1213,6	28

Спектр распределения

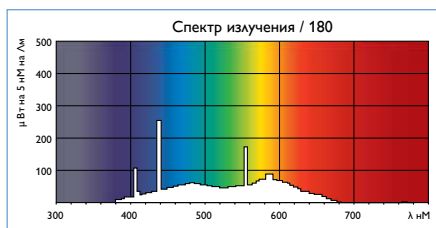
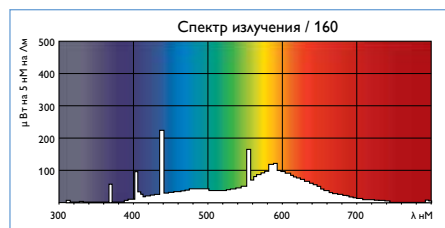

Снижение светового потока

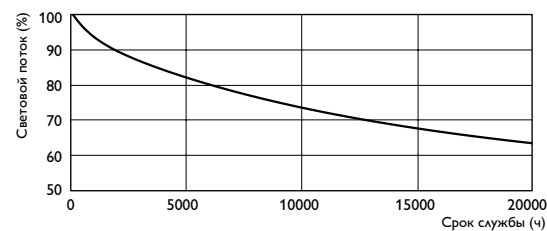



TL-E Circular Standard Colours



Описание

- Газоразрядные ртутные лампы низкого давления диаметром 26 мм с колбой в форме кольца

Особенности

- Средний индекс цветопередачи, различные световые температуры

Преимущества

- Возможность создать атмосферу от теплого белого до холодного дневного света
- Симметричное всенаправленное распределение светового потока

Области применения

- Подходят для широкого ряда светильников различного назначения, включая декоративные, где цветопередача не имеет особого значения



TL-E CIRCULAR STANDARD COLOURS



≤8



Цветовая температура
4000 / 6500



Цоколь
G10q



Срок службы
9000 ч.



Штук в упаковке
12

Мощность / цветовой код	Цоколь	Колба	Индекс цвето- передачи	Световой поток с ЭмПРА		Срок службы при 50% отказов с ЭмПРА	Раз- меры	Тип упаковки / форма упаковки	Код для заказа / ЕОС	Код GPC	Штрих-код / EAN1
				Ra	лм						
22Вт/54-765	G10q	C-T9	72	1050	48	9000	1	1СТ/12	871150063390315	928026205460	8711500633903
32Вт/33-640	G10q	C-T9	63	2050	64	9000	2	1СТ/12	871150055956215	928026303360	8711500559562
32Вт/54-765	G10q	C-T9	72	1750	57	9000	2	1СТ/12	871150063387315	928026305460	8711500633873

Размеры ламп

Размеры	№	D, мм		E, мм		I, мм	
		Min	Max	Min	Max	Max	Max
	1	27,1	30,9	203,2	215,9	147,6	157,2
	2	27,1	30,9	299,0	303,5	241,0	246,0

Спектр распределения

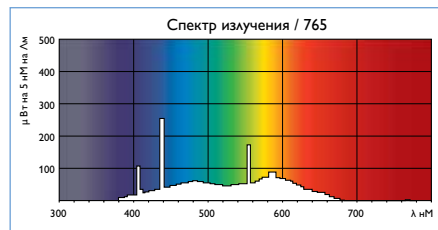
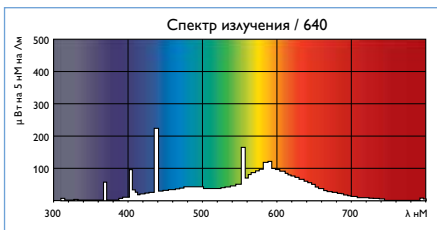

Снижение светового потока

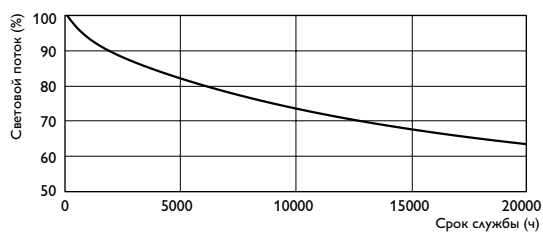



G5

MASTER TL5 High Efficiency



Описание

- Газоразрядные ртутные лампы низкого давления с трубчатой колбой диаметром 16 мм

Особенности

- На 40% тоньше ламп TL-D
- Высокая эффективность ламп – до 104 лм/Вт
- Высокоэффективное 3-компонентное люминофорное покрытие нанесено на специальное предварительное покрытие
- Предназначены для работы с электронными ПРА, подходят для использования с диммерами
- Максимальная светоотдача достигается при 35 °С в свободном положении
- Включаются в диапазоне температур от –15 ° до +50 °С
- Зеленая пластина на цоколе свидетельствует о том, что лампа подлежит переработке

Преимущества

- Могут использоваться в светильниках меньшего размера, создают максимальную свободу дизайна светильника
- Длина ламп позволяет легко монтировать их в потолочные светильники
- Имеют максимальную эффективность и низкое энергопотребление по сравнению с лампами TL-D
- Постоянный уровень светового потока
- Хорошая цветопередача

Окружающая среда

- Хороший выбор с точки зрения экологии благодаря высокой энергоэффективности люминесцентных ламп. Низкий уровень выбросов CO₂ по сравнению с другими источниками света (на 40% меньше, чем в стандартных TL-D лампах, на 26% меньше, чем TL-D 80). Продукты с маркировкой «Зеленый флагман» почти не содержат ртути и не содержат свинца. Небольшой расход материалов, компактная упаковка, маленький вес, легкая переработка обеспечиваются благодаря малым размерам (всего 16 мм в диаметре, что на 40% меньше по сравнению с лампами TL-D)
- Соответствуют требованиям европейских природоохранных законов RoHS
- Соответствуют требованиям WEEE

Области применения

- Идеально подходят для встраиваемых, потолочных и подвесных светильников в офисах, магазинах, школах, общественных зданиях и на производстве (с низкими потолками), в местах, где требуется высококачественное освещение с низким потреблением электроэнергии



MASTER TL5 HIGH EFFICIENCY



≤1,5



Цветовая температура
3000 / 4000 / 6500



Цоколь
G5



Срок службы
24 000 ч.



Штук в упаковке
40

Мощность / цветовой код	Цоколь	Колба	Индекс цвето- передачи	Ном. св. поток с ЭМПРА при 35°C	Св. поток лампы с ЭПРА при 25°C	Срок службы при 50% отк. с ЭПРА с прогревом	Раз- меры	Тип упаковки / форма упаковки	Код для заказа / ЕОС	Код GPC	Штрих-код / EAN1
			Ra	лм	лм	ч	№				
14Вт/830	G5	T5	83	1350	1200	24 000	1	1SL/40	871150063938755	927926083055	8711500639387
14Вт/840	G5	T5	82	1350	1200	24 000	1	1SL/40	871150063940055	927926084055	8711500639400
14Вт/865	G5	T5	84	1260	1100	24 000	1	1SL/40	871150071009355	927926086555	8711500710093
21Вт/830	G5	T5	83	2100	1900	24 000	2	1SL/40	871150063942455	927926283055	8711500639424
21Вт/840	G5	T5	82	2100	1900	24 000	2	1SL/40	871150063944855	927926284055	8711500639448
28Вт/830	G5	T5	83	2900	2600	24 000	3	1SL/40	871150063946255	927926583055	8711500639462

Размеры ламп

Размеры	№	A, мм		B, мм		C, мм	D, мм
		Max	Min	Max	Max	Max	
	1	549,0	553,7	556,1	563,2	17	
	2	849,0	853,7	856,1	863,2	17	
	3	1149,0	1153,7	1156,1	1163,2	17	
	4	1449,0	1453,7	1456,1	1463,2	17	

Спектр распределения

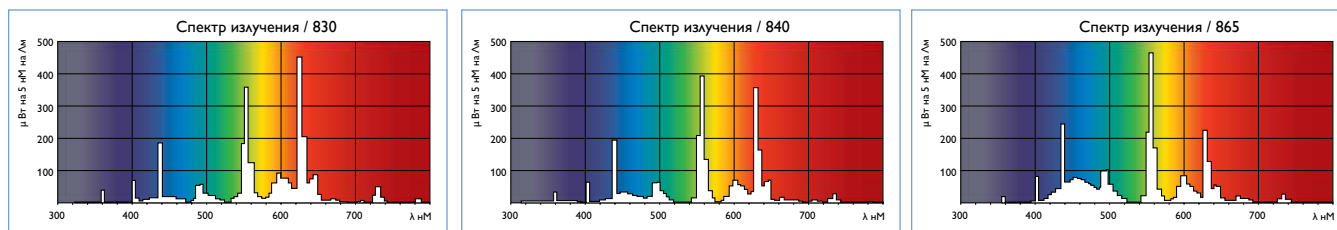

Снижение светового потока

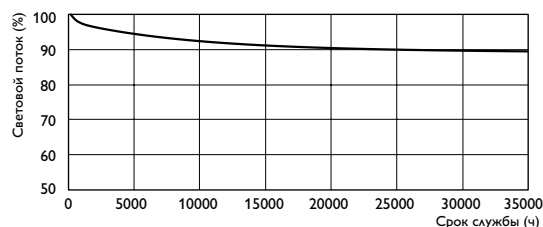



G5

MASTER TL5 High Output



Описание

- Ртутные газоразрядные лампы низкого давления с трубчатой колбой диаметром 16 мм

Особенности

- На 40% тоньше ламп TL-D
- Высокий световой поток, разработаны для небольших осветительных систем
- Высокоэффективное 3-компонентное люминофорное покрытие нанесено на специальное предварительное покрытие
- Разработаны для работы с электронными ПРА, подходят для использования с диммерами
- Максимальная светоотдача достигается при 35 °С в свободном положении горения
- Температура зажигания от -15 °С до +50 °С

Преимущества

- Лампы можно применять в светильниках меньших размеров, создают максимальную свободу дизайна светильников
- Длина ламп позволяет легко монтировать их в потолочные светильники
- Оптимизированы для использования в системах освещения с высоким световым потоком
- Постоянный уровень светового потока
- Хорошая цветопередача

Окружающая среда

- Лучший выбор с точки зрения окружающей среды благодаря высокой энергоэффективности люминесцентных ламп. Низкий уровень выбросов CO₂ по сравнению с другими источниками света (на 40% меньше, чем стандартные TL-D лампы, на 26% меньше, чем TL-D 80). Продукты с маркировкой «Зеленый флагман» имеют минимальное количество ртути и не содержат свинец. Благодаря компактным размерам лампы требуется меньше материалов, упаковки, уменьшается вес, снижаются расходы на транспортировку и переработку (всего 16 мм в диаметре, что на 40% меньше по сравнению с лампами TL-D)
- Соответствуют требованиям европейских природоохранных законов RoHS (об ограничении распространения опасных веществ)
- Соответствуют требованиям европейских природоохранных законов WEEE (об утилизации электрического и электронного оборудования)

Области применения

- Широкие возможности для архитектурного освещения и выполнения систем освещения на заказ
- Экономически выгодные решения для освещения в помещениях с высокими потолками: магазинах, производственных цехах, универсамах
- Большой световой поток обеспечивает отличный результат при использовании этих ламп в подвесных или встроенных светильниках в офисах, мастерских, ресторанах и приемных



MASTER TL5 HIGH OUTPUT



≤1,5



Цветовая температура
4000/6500



Цоколь
G5



Срок службы
24 000 ч.



Штук в упаковке
40

Мощность / цветовой код	Цоколь	Колба	Индекс цвето- передачи	Ном. св. поток с ЭмПРА при 25°С	Св. поток лампы с ЭПРА при 35°С	Срок службы при 50% отк. с ЭПРА с прогревом	Раз- меры	Тип упаковки / форма упаковки	Код для заказа / ЕОС	Код GPC	Штрих-код / EAN1
			Ra	лм	лм	ч	№				
24Вт/840	G5	T5	85	1650	1820	24 000	1	1SL/40	871150063960855	927928084055	8711500639608
39Вт/840	G5	T5	85	3100	3500	24 000	2	1SL/40	871150063964655	927928584055	8711500639646
49Вт/840	G5	T5	85	4375	4900	24 000	3	1SL/40	871150063956155	927927584055	8711500639561
49Вт/865	G5	T5	85	4100	4650	24 000	3	1SL/40	871150064389655	927927586555	8711500643896
54Вт/830	G5	T5	85	4450	5000	24 000	4	1SL/40	871150064316255	927929083055	8711500643162
54Вт/840	G5	T5	85	4450	5000	24 000	4	1SL/40	871150064318655	927929084055	8711500643186
80Вт/830	G5	T5	85	6550	7000	24 000	3	1SL/40	871150071040655	927929583057	8711500710406
80Вт/840	G5	T5	85	6550	7000	24 000	3	1SL/40	871150071045155	927929584057	8711500710451
80Вт/865	G5	T5	85	6300	6650	24 000	3	1SL/40	871150071047555	927929586557	8711500710475

Размеры ламп

Размеры	№	A, мм		B, мм		C, мм	D, мм
		Max	Min	Max	Max	Max	
	1	549,0	553,7	556,1	563,2	17	
	2	849,0	853,7	856,1	863,2	17	
	3	1449,0	1453,7	1456,1	1463,2	17	
	4	1149,0	1153,7	1156,1	1163,2	17	

Спектр распределения

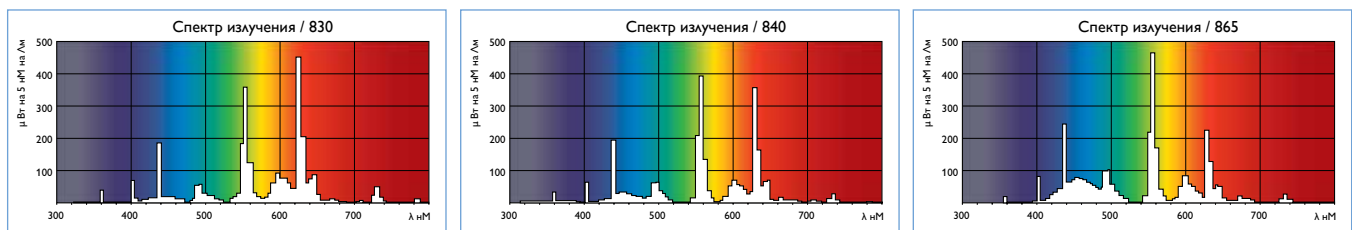

Снижение светового потока

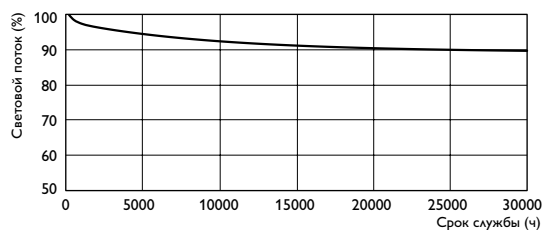



MASTER TL5 Circular



Описание

- Люминесцентные лампы с трубчатой колбой диаметром 16 мм в форме кольца. Широкий выбор диаметров

Особенности

- Идеальная кольцевидная форма
- Высокоэффективное 3-компонентное люминофорное покрытие
- Предназначены для работы с электронными ПРА
- Включаются в диапазоне температур от -15°C до $+50^{\circ}\text{C}$
- На основе амальгамной технологии

Преимущества

- Тонкая колба 16 мм позволяет использовать эти лампы в очень плоских светильниках
- Форма лампы обеспечивает свободу дизайна и позволяет создавать осветительные системы кольцевидной формы
- Высокая эффективность лампы
- Хорошая цветопередача
- Светоотдача не зависит от температурных условий
- Высокий световой поток

Области применения

- Благодаря преимуществам ламп TL5 их можно использовать в более широком диапазоне систем освещения
- Предназначены для большого количества профессиональных и полупрофессиональных осветительных установок
- Идеальны для использования в магазинах, офисах и местах общественного пользования
- Лампы, произведенные с использованием амальгамной технологии, имеют ограничения в использовании с диммирующими устройствами

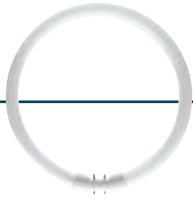

MASTER TL5 CIRCULAR



≤2



Цветовая температура
3000



Цоколь
2GX13



Срок службы
12 000 ч.



Штук в упаковке
10

Мощность / цветовой код	Цоколь	Колба	Индекс цвето- передачи	Свет. поток с ЭПРА при 25°C	Срок службы при 50% отказов с ЭПРА с прогревом	Световая отдача с ЭПРА	Раз- меры	Тип упаковки / форма упаковки	Код для заказа / ЕОС	Код GPC	Штрих-код / EAN1
				лм	ч	лм/Вт	№				
22Вт/830	2GX13	C-T5	85	1800	12 000	82	1	1СТ/10	871150064095625	927965083013	8711500640956
40Вт/830	2GX13	C-T5	85	3300	12 000	83	2	1СТ/10	871150064097025	927965583013	8711500640970
60Вт/830	2GX13	C-T5	85	5000	12 000	83	3	1СТ/10	871150064259225	927966083013	8711500642592

Размеры ламп

Размеры	№	D, мм		E, мм		L, мм	
		Min	Max	Min	Max	Max	Max
	1	14	18	220	230	187	197
	2	14	18	293	305	260	272
	3	14	18	367	379	334	346

Спектр распределения

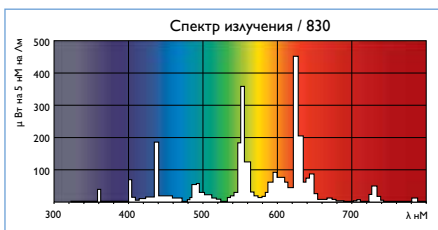

Снижение светового потока

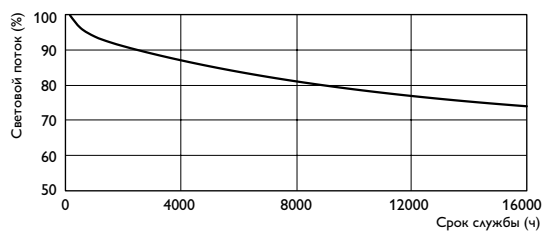



G13

Blacklight **Blue** TL-D



Описание

- Ртутные люминесцентные лампы низкого давления с внутренней колбой, покрытой слоем люминесцентного порошка, который производит длинноволновое УФ-излучение для возбуждения люминесценции

Особенности

- Лампы TL-D/08 Blacklight blue имеют прямолинейную наружную колбу

Области применения

- Исследования и анализы в текстильной и химической промышленности
- Археология
- Банковское дело
- Судебная медицина
- Пищевая промышленность
- Медицина
- Минералогия
- Филателия
- Создание спецэффектов в ночных клубах, дискотеках и театрах
- Освещение дорожных знаков

Блок управления

- Лампы TL-D работают от сети переменного тока через балластное сопротивление и стартер

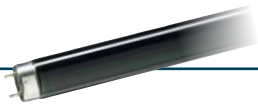

BLACKLIGHT BLUE TL-D



≤3



Цветовой код -
108



Цоколь
G13



Регулировка яркости



Срок службы
13 000 / 15 000 ч.



Штук в упаковке
25

Мощность / цветовой код	Цоколь	Колба	Срок службы при 50% отк. с ЭПРА с прогревом	Размеры	Тип упаковки / форма упаковки	Код для заказа / ЕОС	Код GPC	Штрих-код / EAN1
			ч	№				
18Вт/108	G13	T26	13 000	1	SLV/25	871150095111340	928048010805	8711500951113
36Вт/108	G13	T26	15 000	2	SLV/25	871150095115140	928048510805	8711500951151

Размеры ламп

Размеры	№	A, мм		B, мм		C, мм	D, мм
		Max	Min	Max	Max	Max	
	1	589,8	594,5	596,9	604,0	28	
	2	1199,4	1204,1	1206,5	1213,6	28	

Спектр распределения

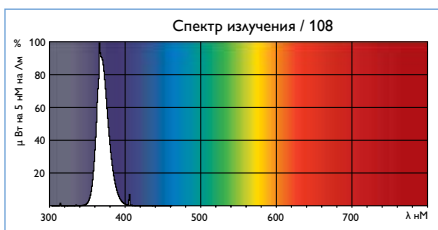



Стартеры для люминесцентных ламп

СТАРТЕРЫ ЕСОCLICK



Стр. 130

ЭЛЕКТРОННЫЕ СТАРТЕРЫ с повышенными характеристиками



Стр. 132

ЭКОЛОГИЧНЫЕ СТАРТЕРЫ



Стр. 134



Преимущества стартеров для люминесцентных ламп Philips

- 1 Экологичны – не содержат свинца и радиоактивных веществ
- 2 Увеличивают срок службы лампы более чем на 25%
- 3 Более долгий срок службы по сравнению с обычными стартерами
- 4 Оптимальное удобство установки
- 5 Области применения: с люминесцентными лампами (любого производителя), работающими на традиционных электромагнитных балластах

Наш выбор: стартеры ECOCLICK для люминесцентных ламп

Стартеры Philips представляют собой стартеры тлеющего разряда для зажигания люминесцентных ламп, работающих на традиционных электромагнитных балластах. Выполнены в пластиковом корпусе из огнестойкого поликарбоната, имеют две ножки и встроенный конденсатор. Это высококачественные стартеры, обладающие высоким уровнем надежности – менее 100 ранних отказов на миллион стартеров.



Подробную информацию о модельном ряде источников света Philips можно получить на сайте: www.lighting.philips.ru

СТАРТЕРЫ **ECOCLICK**



Описание

- Электронные стартеры превосходного качества, которые предназначены для люминесцентных ламп, работающих с обычными электромагнитными балластами

Особенности

- Новый дизайн корпуса (запатентовано) с двумя выемками в верхней части дает возможность использовать другой стартер для установки/съема (не нужны дополнительные инструменты)
- Не содержит свинец и радиоактивные вещества. Соответствует требованиям европейских природоохранных законов RoHS (об ограничении распространения опасных веществ)
- Высокая степень надежности, более 10 000 безопасных включений
- Двухпиновое зажигающее устройство в пластиковом корпусе (огнеупорный поликарбонат) с высококачественным помехоподавляющим конденсатором
- Точное время предварительного подогрева и достижения пикового напряжения для обеспечения запуска

Преимущества

- Единственный стартер, который быстро и просто устанавливается без использования дополнительных инструментов
- Даже плотно закрепленные стартеры легко изымаются
- Стартеры изготовлены с соблюдением экологических норм (не содержат свинца и радиоактивных веществ)
- Увеличивают срок службы лампы более чем на 25%; более низкая стоимость владения по сравнению с низкокачественными стартерами, не соответствующими Международным стандартам по электротехнике
- Оптимальное удобство установки обеспечивается медными компонентами и устойчивыми к окислению медными штырьками
- Огнеупорные компоненты и УФ-устойчивый корпус для дополнительной безопасности запуска (одобрено лабораторией UL по технике безопасности в США)

Области применения

- Применяются с люминесцентными лампами любых производителей со стандартным электромагнитным балластом и лампами TL-D (T8), TL (T12) и PL-L
- Стартеры S2 Ecoclick применяются для: 110/130 В, 4–22 Вт, одиночное подключение; 220/240 В, 4–6–8–15–18–22 Вт, одиночное подключение; 220/240 В, 4–22 Вт, последовательное подключение
- Стартеры S10 Ecoclick подходят для 220/240 В, 4–65 Вт, одиночное подключение
- Стартеры S10 Ecoclick необходимы для 220/240 В, 13 Вт, одиночное подключение
- Стартеры S2 Ecoclick рекомендованы для 220/240 В, 18 Вт, одиночное подключение для оптимальной работы

Система

- Замену стартеров рекомендуется производить одновременно с заменой ламп



СТАРТЕРЫ ECOCLICK

Тип	Мощность	Описание системы	Напряжение	Особенности конструкции	Тип упаковки / форма упаковки	Код для заказа / ЕОС	Код GPC	Штрих-код / EAN1
	Вт							
S2	4–22	Для схемы с двумя лампами	220–240	Белый	UNP / 1000	871150069750928	928390720229	8711500697509
S2	4–22	Для схемы с двумя лампами	220–240	Белый	1NO / 12X25CT	871150069750933	928390720230	8711500697509
S10	4–65	Для схемы с одной лампой	220–240	Белый	UNP / 1000	871150069769128	928392220229	8711500697691
S10	4–65	Для схемы с одной лампой	220–240	Белый	1NO / 12X25CT	871150069769133	928392220230	8711500697691

Размеры стартера

Размеры	С, мм	Е, мм
	Max	Max
	40,3	21,5

Электронные стартеры



Описание

- Ассортимент высококачественных стартеров тлеющего разряда для запуска люминесцентных ламп с электромагнитными балластами

Особенности

- S2E–S10E
 - зажигание без мерцаний (макс. 2,3 секунды) – термальный датчик безопасности, который показывает наличие дефектов в лампе или завершение ее срока службы
 - короткий перезапуск, который защищает стартер и ПРА от перегрева
 - высокая надежность с гарантией 100 000 включений
 - не содержат свинца и радиоактивных веществ, соответствуя требованиям европейских природоохранных законов RoHS (об ограничении распространения опасных веществ)
 - двухштырьковые стартеры в пластиковом (огнеупорный поликарбонат) корпусе
 - суженный верх и выемка для установки
- SiS
 - надежное автоматическое отключение при наличии дефектов или в конце срока службы люминесцентных ламп
 - короткий перезапуск, который защищает стартер и ПРА от перегрева
 - кнопка с функцией трех перезапусков
 - высокая надежность с гарантией 10 000 включений
 - не содержат радиоактивных веществ

Преимущества

- S2E–S10E
 - более низкие издержки: лампы дольше работают благодаря плавному, немерцающему и быстрому зажиганию. Электронные стартеры выключают лампы в конце срока службы, что предотвращает поломки (лампы не мерцают), а также потребление энергии и риск воспламенения
- В 4 раза дольше срок службы по сравнению с обычными стартерами
 - экологически безопасны (не содержат радиоактивных веществ)
 - огнеупорное покрытие и защита от ультрафиолетового воздействия обеспечивают дополнительную безопасность

Области применения

- Люминесцентные лампы работают с обычными электромагнитными балластами. Например, лампы TL-D (T8), TL (T12), PL-S и PL-L
- Синие стартеры S2-E подходят для ламп: 220/240 В, 18–22 Вт, для схем подключения с двумя лампами
- Синие стартеры S10-E подходят для ламп: 220/240 В, 18 Вт, для схем подключения с одной лампой
- При замене стартеров SiS 10 рекомендуется нажимать красную кнопку (вкл./выкл.) для лучшего функционирования системы



Электронные стартеры с повышенными характеристиками

Тип	Мощность	Описание системы	Напряжение	Особенности конструкции	Тип упаковки / форма упаковки	Код для заказа / ЕОС	Код GPC	Штрих-код / EAN1
	Вт							
S2E	18–22	Для схемы с двумя лампами	220–240	Синий	1NO/20X25CT	871150076498026	926000192603	8711500764980
S10E	18–75	Для схемы с одной лампой	220–240	Синий	1NO/20X25CT	871150076497326	926000192703	8711500764973

Размеры стартера

Размеры	С, мм	Е, мм
	Max	Max
	40,3	21,5

Экологичные стартеры



Описание

- Стартеры тлеющего разряда для люминесцентных ламп с электромагнитным ПРА
- Двухштырьковое зажигающее устройство в пластиковом корпусе (из огнеупорного поликарбоната) и с помехоподавляющим конденсатором

Особенности

- Высокая надежность при зажигании и на протяжении всего срока службы. Количество преждевременных отказов – менее 100 на миллион ламп (<100)
- Высокая надежность с гарантией 10 000 включений
- Не содержат опасные радиоактивные изотопы для зажигания тлеющего разряда
- Не содержат свинец и соответствуют требованиям европейских природоохранных законов RoHS (об ограничении распространения опасных веществ)
- Безопасное и быстрое зажигание лампы как в индуктивных (L), так и в емкостных (LC) схемах включения в соответствии с международным стандартом МЭК 60155
- Прогрев нити накала и достаточный импульс для долгого срока службы (>25% по сравнению с более дешевыми стартерами)
- Форма стартера облегчает установку и демонтаж стартеров в светильниках
- Синяя изоляционная пластина означает, что стартеры не содержат свинец и радиоактивные вещества
- Различная зеленая маркировка для того, чтобы отличить стартер S2 от S10 (S2 – зеленый/S10 – темно-зеленый)

Преимущества

- Отличное качество гарантирует бесперебойную работу, малое количество преждевременных отказов
- Единственные в мире стартеры, которые не содержат радиоактивные компоненты, свинец и опасные вещества на стадии производства и вторичной переработки. За превосходные характеристики стартерам присвоен статус «Зеленый флагман», что означает улучшенные экологические характеристики
- Безопасность в течение всего срока службы обеспечивает долгую работу
- Новый дизайн корпуса предусматривает специальные углубления для захвата стартера при установке и замене. Теперь можно легко и быстро заменить стартер как с помощью отвертки, так и вручную
- Огнеупорное покрытие обеспечивает дополнительную безопасность
- Стартеры легко отличить от подделки благодаря особой форме с суженным верхом, рельефной маркировке на стартере и штырькам особой формы (дизайн запатентован)
- Корпус, устойчивый к УФ-излучениям, защищает от неблагоприятных условий

Области применения

- Системы с люминесцентными лампами работают с обычными электромагнитными ПРА. Например, лампы: TL-D (T8), TL (T12), PL-L
- Стартеры S2 подходят для ламп: 220/240 В, 4–22 Вт, для схем подключения с двумя лампами
- Стартеры S10 подходят для ламп: 220/240 В, 4–65 Вт, для схем подключения с одной лампой
- Стартеры рекомендуется заменять одновременно с лампами



Экологичные стартеры

Тип	Мощность Вт	Описание системы	Напряжение В	Особенности конструкции	Тип упаковки / форма упаковки	Код для заказа / ЕОС	Код GPC	Штрих-код / EAN1
S2	4-22	Для схемы с двумя лампами	220-240	Белый	2BC/10	871150069830825	928390710186	8711500698308,00
S10	4-65	Для схемы с одной лампой	220-240	Белый	2BC/10	871150069832225	928392210186	8711500698322,00

Размеры стартера

Размеры	С, мм	Е, мм
	Max	Max
	40,3	21,5



Бактерицидные лампы

TUV TL MINI



Стр. 140

TUV T5



Стр. 142

TUV T8



Стр. 144



Преимущества бактерицидных ламп Philips

- 1 Уничтожение или дезактивация бактерий, микробов и других микроорганизмов
- 2 Дезинфекция воздуха, воды и поверхностей в больницах, научных центрах, на предприятиях пищевой промышленности
- 3 Дезинфекция питьевой воды, сточных вод, бассейнов, систем кондиционирования, складских помещений, упаковочных материалов и т.д
- 4 Используются в целом ряде фотохимических процессов

Наш выбор: бактерицидная лампа TUV T8

Philips TUV 8 – двухцокольные лампы ультрафиолетового излучения, используются в профессиональных областях для очистки воды и воздуха.

Текущая модель TUV T8



Эффективная дезинфекция на протяжении всего полезного срока службы лампы

Отличный выбор с точки зрения защиты окружающей среды ввиду рекордно низкого содержания ртути

Высокая эффективность системы ввиду отсутствия необходимости перепланировки очистительной системы для высококачественной дезинфекции



Подробную информацию о модельном ряде источников света Philips можно получить на сайте: www.lighting.philips.ru



TUV TL Mini



Philips TUV TL Mini – ртутные двухцокольные лампы ультрафиолетового излучения, применяемые в бытовых условиях для очистки воды и воздуха. Тонкие трубки диаметром 16 мм представляют собой удобное дизайнерское решение для небольших систем. TUV TL Mini демонстрируют постоянное ультрафиолетовое излучение на всем сроке службы.

Применение

- Уничтожение или подавление активности бактерий, вирусов и прочих микроорганизмов
- Дезинфекция воздуха, воды и поверхностей в больницах, бактериологические исследования и фармацевтические области применения, пищевая промышленность (молокозаводы, пивзаводы, хлебозаводы)
- Дезинфекция питьевой воды, сточной воды, плавательных бассейнов, систем кондиционирования воздуха, холодильных камер, упаковок и т.д.
- Применяются в целом ряде фотохимических процессов

Характеристики

- Коротковолновое УФ-излучение с пиком 253,7 нм (УФ-С), обладающее бактерицидным действием
- Стекло лампы отфильтровывает озonoобразующую спектральную линию 185 нм
- Внутреннее защитное покрытие поддерживает полезное излучение УФ в области С на постоянном уровне
- Предупреждающий знак на лампе информирует об излучении УФ в области С

Преимущества

- Эффективная дезинфекция на протяжении всего полезного срока службы лампы
- Высокая эффективность системы ввиду отсутствия необходимости перепланировки очистительной системы для высококачественной дезинфекции
- Отличный выбор с точки зрения защиты окружающей среды ввиду рекордно низкого содержания ртути



TUVTL MINI



Бытовое



Муниципальное



Очистка воздуха



≤45



Цоколь G5



Срок службы 11 000 ч.



Штук в упаковке 10x25

Тип	Цо-коль	Размеры	Потребляемая мощность	Напряжение	Мощность после 100 ч. службы	Ток лампы	Полезный срок службы	Потери светового потока на полезном сроке службы	Расстояние между электродами	Тип упаковки / форма упаковки	Код для заказа
8Вт	G5	2	8	47	2,6	0,170	11 000	15	235	1FM/10x25BOX	928001104013
11Вт	G5	1	11	26	2,6	0,425	11 000	15	158	1FM/10x25BOX	928002204013
16Вт	G5	2	15	33	4,0	0,425	11 000	15	235	1FM/10x25BOX	928002004013
20Вт	G5	3	20	45	6,0	0,450	11 000	15	345	1FM/10x25BOX	928003404013

Размеры ламп

Размеры	№	A, мм	B, мм	B, мм	C, мм	D, мм
		Max	Min	Max	Max	Max
	1	212,1	216,8	219,2	226,3	16
	2	288,3	293,0	295,4	302,5	16
	3	398,0	402,7	405,1	412,2	16

Спектр распределения

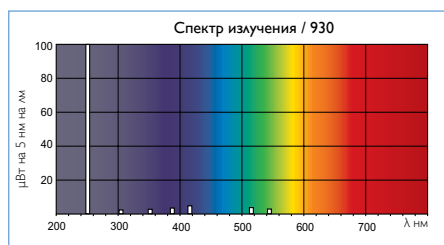



TUV T5



Philips TUV T5 – одно- и двухцокольные лампы ультрафиолетового излучения в трубчатой стеклянной колбе, используемые в профессиональных областях для очистки воды и воздуха. Тонкие трубки диаметром 16 мм представляют собой удобное дизайнерское решение для небольших систем. TUV T5 демонстрируют постоянное ультрафиолетовое излучение на всем сроке службы.

Применение

- Уничтожение или подавление активности бактерий, вирусов и прочих микроорганизмов
- Дезинфекция воздуха, воды и поверхностей в больницах, бактериологические исследования и фармацевтические области применения, пищевая промышленность (молокозаводы, пивзаводы, хлебозаводы)
- Дезинфекция питьевой воды, сточной воды, плавательных бассейнов, систем кондиционирования воздуха, холодильных камер, упаковок и т.д.
- Применяются в целом ряде фотохимических процессов
- Излучение этих ламп вредно для глаз и кожи. Установки, содержащие данные лампы, должны быть полностью экранированы

Характеристики

- Производят коротковолновое УФ-излучение с пиковым значением на длине волны 253,7 нм, что оказывает бактерицидное действие
- Стеклянные фильтры лампы за линией формирования озона 185 нм
- Внутреннее защитное покрытие ограничивает снижение показателя полезного выхода мощности коротковолнового УФ-излучения
- Цоколи ламп характеризуются стойкостью против высоких температур и УФ-излучения
- Предупреждающий знак на лампе указывает на выход мощности коротковолнового УФ-излучения

Преимущества

- Высокая выходная мощность коротковолнового УФ-излучения поддерживается на протяжении всего срока службы
- Лампа демонстрирует постоянные характеристики на протяжении более 9000 часов эксплуатации
- Не вырабатывает озона
- Очень низкое содержание ртути, равное 5,5 мг



TUV T5



Бытовое



Муниципальное



Очистка воздуха



≤5



Цоколь
Двухцокольная, один пин /
4-пиновая одноцокольная



Срок службы
9000 ч.



Штук в упаковке
32

Тип	Размеры		Напряжение	Мощность после 100 ч. службы	Ток лампы	Полезный срок службы	Потери светового потока на полезном сроке службы	Тип упаковки / форма упаковки	Код для заказа
	№	Вт							
TUV 36T5 HE SP	1	40	97	14,0	0,425	9000	15	UNP/32	927970004099
TUV 36T5 HO 4P SE	2	75	97	23,0	0,800	9000	15	UNP/32	927972104099
TUV 36T5 HE 4P SE	2	40	97	14,0	0,425	9000	15	UNP/32	927970204099
TUV 64T5 HE 4P SE (Быстрый запуск)	3	75	178	29,0	0,425	9000	15	UNP/32	927970704099
TUV 64T5 HE 4P SE (Мгновенный запуск)	3	75	178	29,0	0,425	9000	15	UNP/32	927970804099
TUV 64T5 HO 4P SE	3	140	175	45,0	0,800	9000	15	UNP/32	927971104099

Размеры ламп

Размеры		A, мм	C, мм	D, мм
		Max	Max	Max
	№			
	1	845,4	863,9	19

Размеры		A, мм	C, мм	D, мм
		Max	Max	Max
	№			
	2	845,4	853,1	19
3	1556,6	1564,4	19	

Спектр распределения

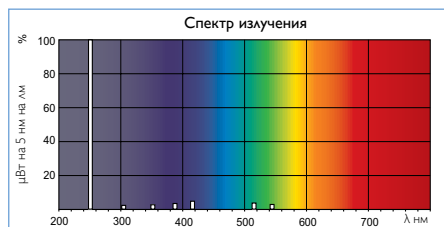



TUV T8



Philips TUV 8 – двухцокольные лампы ультрафиолетового излучения в трубчатой стеклянной колбе, используемые в профессиональных областях для очистки воды и воздуха. TUV T8 демонстрируют постоянное ультрафиолетовое излучение на всем сроке службы. Более того, они имеют особенно длительный срок службы, что позволяет заранее спланировать их обслуживание.

Применение

- Уничтожение или дезактивация бактерий, микробов и других микроорганизмов
- Дезинфекция воздуха, воды и поверхностей в больницах, бактериологических исследованиях, фармацевтических предприятиях и предприятиях пищевой промышленности, например, на молочных, пивоваренных заводах и в пекарнях
- Дезинфекция питьевой воды, сточных вод, плавательных бассейнов, систем кондиционирования, холодных складских помещений, упаковочных материалов и т.д.
- Используются в целом ряде фотохимических процессов

Характеристики

- Коротковолновое УФ-излучение с пиком 253,7 нм (УФ-С), обладающее бактерицидным действием
- Стекло лампы отфильтровывает озonoобразующую спектральную линию 185 нм
- Внутреннее защитное покрытие поддерживает полезное излучение УФ в области С на постоянном уровне
- Предупреждающий знак на лампе информирует об излучении УФ в области С

Преимущества

- Эффективная дезинфекция на протяжении всего полезного срока службы лампы
- Техническое обслуживание можно планировать заблаговременно, что практически исключает необходимость дорогостоящей внеплановой замены вышедших из строя ламп
- Высокая эффективность системы ввиду отсутствия необходимости перепланировки очистительной системы для высококачественной дезинфекции
- Отличный выбор с точки зрения защиты окружающей среды ввиду рекордно низкого содержания ртути



TUV T8



Бытовое



Муниципальное



Очистка воздуха



≤2



Цоколь G13



Срок службы 9000 / 18 000 ч.



Штук в упаковке 6 / 25

Тип	Цоколь	Размеры	Потребляемая мощность	Напряжение	Мощность после 100 ч. службы с ЭмПРА	Мощность после 100 ч. службы с ЭПРА	Ток лампы	Полезный срок службы с ЭмПРА	Полезный срок службы с ЭПРА	Потери светового потока на полезном сроке службы	Тип упаковки / форма упаковки	Код для заказа
Вт		№	Вт	В	Вт	Вт	А	ч	ч	%		12NC
15Вт	G13	1	15,5	55,0	4,9	5,1	0,335	9000	18 000	10	SLV/25	928039004005
30Вт	G13	2	30,0	102,0	12	13,1	0,370	9000	18 000	10	SLV/25	928039504005
36Вт	G13	3	36,0	103,0	15	15,5	0,440	9000	18 000	10	SLV/6	928048604003
55Вт HO	G13	2	54,0	86,0	18,5	20,0	0,770	9000	18 000	10	SLV/6	928049504003
75Вт HO	G13	3	75,0	110,0	25,5	28,1	0,840	9000	18 000	10	SLV/6	928049404003

Размеры ламп

Размеры	№	A, мм	B, мм	C, мм	D, мм
	1	437,4	444,5	451,6	28
	2	894,6	901,7	908,8	28
	3	1199,4	1206,5	1213,6	28

Спектр распределения



Таблица соответствий драйверов для ламп Philips TUV

Тип / модель лампы	Код драйвера 50 Гц под заказ (12NC)	Philips электронный драйвер 50 Гц
TUVTL Mini		
Philips TUV 6Вт	913700421366	HF-M BLUE 109 LH TL/PL-S 230-240В
Philips TUV 8Вт	913700422866	HF-M RED 109 SH TL/PL-S 230-240В
Philips TUV 11Вт	Драйвер по запросу	
Philips TUV 16Вт	Драйвер по запросу	
Philips TUV 20Вт	913713031066	HF-P 1 14-35 TL5 HE III 220-240В 50/60Гц
	913713031166	HF-P 2 14-35 TL5 HE III 220-240В 50/60Гц
TUV T5		
Philips TUV 11Вт 4P SE	Драйвер по запросу	
Philips TUV 16Вт 4P SE	Драйвер по запросу	
Philips TUV 25Вт 4P SE		



	Код драйвера 50 Гц под заказ (12NC)	Philips электронный драйвер 50 Гц
TUV T5		
Philips TUV 36T5 HE SP		
Philips TUV 36T5 HE 4P SE	913713031866	HF-P 158 TL-D III 220-240B 50/60 Гц
	913713028266	HF-P 154/155 TL5 HO/PLL III 220-240B IDC
	913713031566	HF-P 136 TL-D III 220-240B 50/60 Гц
	913713031666	HF-P 236 TL-D III 220-240B 50/60 Гц
Philips TUV 36T5 HO 4P SE		IUV2S60M4LD (914499999001)
Philips TUV 64T5 HE 4P SE	913713034266	HF-P 180 TL5 III 220-240B 50/60 Гц
Philips TUV 64T5 HO 4P SP		IUV2S60M4LD (914499999001)
TUV T8		
Philips TUV 15Bт	913713031266	HF-P 118 TL-D III 220-240B 50/60 Гц
	913713031366	HF-P 218 TL-D III 220-240B 50/60 Гц
Philips TUV 30Bт	913713031566	HF-P 136 TL-D III 220-240B 50/60 Гц
	913713031666	HF-P 236 TL-D III 220-240B 50/60 Гц
Philips TUV 36Bт	913713031566	HF-P 136 TL-D III 220-240B 50/60 Гц
	913713031666	HF-P 236 TL-D III 220-240B 50/60 Гц
Philips TUV 55Bт HO		IUV2S60M4LD (914499999001)
Philips TUV 75Bт HO		IUV2S60M4LD (914499999001)

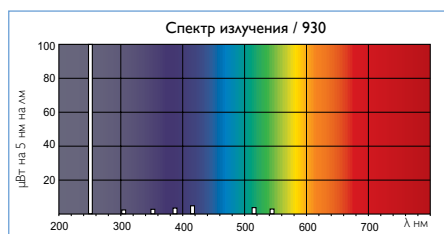

Компактные газоразрядные лампы высокого давления

MASTERColour CDM-T Essential G12



Стр. 152

MASTERColour CDM-T Evolution G12 / G8.5



Стр. 154



Стр. 156

MASTERColour CDM-T Elite G12 / G8.5



Стр. 158



Стр. 160

MASTERColour CDM-T G12



Стр. 162

MASTERColour CDM-TC G8.5



Стр. 164

MASTERColour CDM-T Warm G12



Стр. 166

MASTERColour CDM-TC Warm G8.5



Стр. 168

MASTERColour CDM-T Fresh G12



Стр. 170

MASTERColour CDM-TC Fresh G8.5



Стр. 172

MASTERColour CDM-Tm Mini



Стр. 174

MASTERColour CDM-R111



Стр. 176

MASTERColour CDM-R111 Elite



Стр. 178

MASTERColour CDM-TD



Стр. 180

MHN/W-TD



Стр. 182

MASTERColour CDM-T Elite MW



Стр. 184

MASTER SDW-T



Стр. 186

MASTER SDW-TG Mini



Стр. 188



Blu-ray Neuheiten DVD TV-Serien



Преимущества газоразрядных ламп высокого давления Philips

- 1 Уникальный теплый свет
- 2 Высокая эффективность и долгий срок службы
- 3 Идеальны для освещения магазинов
- 4 Соответствие требованиям европейских природоохранных законов RoHS

Наш выбор: семейство газоразрядных ламп высокого давления CDM Evolution

Лампы MASTERColour CDM Evolution добавляют уникальное сияние на все объекты, доступные распространению их света, создавая эффектную, привлекающую внимание атмосферу. Уникальная технология позволяет добиться максимальной цветопередачи (CRI 90), что создает насыщенные и интенсивные цвета. CDM Evolution обладают эффективностью до 120 лм/Вт и обеспечивают срок службы до 25 000 часов, на протяжении которого свет сохраняет свое уникальное сияние со стабильным световым потоком, а также создает превосходный естественный цвет.

Текущая модель MASTERColour CDM-T Evolution



Эффективность
до 120 лм/Вт

Индекс цветопередачи
90

Два варианта цоколей:
CDM-T – G12, CDM-TC – G8.5

Высокая стабильность цвета
и уникальное сияние

Расширенный, относительно
семейства CDM, срок на
замену ламп – более трех лет

Срок службы
до 25 000 часов



Подробную информацию о модельном ряде источников света Philips можно получить на сайте: www.lighting.philips.ru



MasterColour CDM-T Essential



Описание

- Семейство одноцокольных компактных газоразрядных энергоэффективных ламп. Обеспечивают стабильную цветовую температуру в течение всего срока службы, дают искрящийся свет.

Особенности

- Искрящийся белый свет
- Превосходная цветопередача
- Малые размеры лампы позволяют создавать световые пучки высокой интенсивности

Преимущества

- Стабильная цветовая температура на протяжении всего срока службы
- Высокая эффективность снижает эксплуатационные затраты и тепловыделение
- Долгий срок службы по сравнению с лампами накаливания и галогенными лампами
- Сравнительно низкое тепловыделение способствует повышению уровня комфорта как для сотрудников магазина, так и для покупателей
- Все лампы данного семейства имеют УФ-фильтр, который предотвращает выцветание товара

Окружающая среда

- Хороший выбор с точки зрения экологии благодаря высокой энергоэффективности и долгому сроку службы
- Соответствуют требованиям европейских природоохранных законов RoHS (об ограничении распространения опасных веществ)
- Соответствуют требованиям европейских природоохранных законов WEEE (об утилизации электрического и электронного оборудования)

Области применения

- Магазины и витрины, офисы и общественные здания
- Заливающее декоративное наружное освещение и свет для пешеходных зон

Светильники

- Должны применяться закрытые светильники с тугоплавким защитным стеклом

Блок управления

- Лампа работает с балластом и зажигающим устройством
- Обязательно используются с высокочастотным защитным устройством (МЭК 1167)
- Если напряжение сети постоянно отклоняется от номинала более чем на 3%, то необходимо использовать ПРА на другое номинальное напряжение
- Электронный ПРА увеличивает срок службы системы, эффективность и устраняет видимое мерцание



MASTERCOLOR CDM-T ESSENTIAL G12



Содержит ртуть



Универсальное положение горения



Цветовая температура 3000



Цоколь G12



Срок службы 20 000 ч.



Штук в упаковке 12

Мощность / цветовой код	Цо-коль	Цветовая температура	Индекс цвето-передачи	Световой поток лампы с ЭПРА	Световая отдача с ЭПРА	Срок службы при 50% отказов	Тип упаковки / форма упаковки	Код для заказа / ЕОС	Код GPC	Штрих-код / EAN1
		K	Ra	лм	лм/Вт	ч				
35Вт/830	G12	3000	80	3100	80	20 000	1СТ/12	871829179145400	928185405125	8718291791454
70Вт/830	G12	3000	83	6250	85	20 000	1СТ/12	871829179149200	928185505125	8718291791492

Размеры ламп

Размеры	D, мм	L, мм	C, мм	O, мм
	Мах	Номин.	Мах	Номин.
	20	56	103	5

Спектр распределения

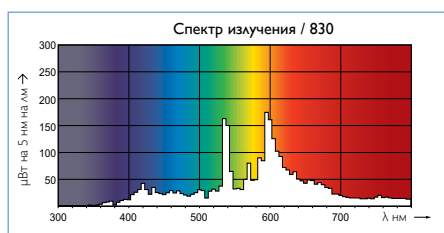

Снижение светового потока

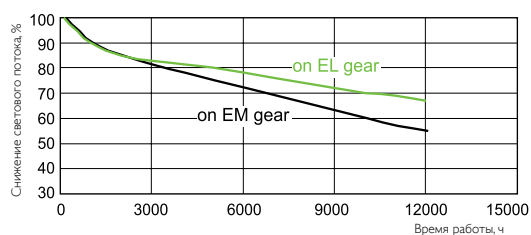



MASTERCcolour CDM-T Evolution



Потрясающий блеск, непревзойденные показатели

- Одноцокольная, обладающая максимальной эффективностью и длительным сроком службы металлогалогенная лампа с керамической горелкой излучает яркий белый свет с высоким индексом цветопередачи

Преимущества

- Яркий белый свет повышает привлекательность продукции
- Стабильность цвета и светового потока на протяжении всего срока службы повышает привлекательность магазина
- Минимальная совокупная стоимость владения как результат высокой эффективности (тот же свет, меньшие или сопоставимые энергозатраты, более высокий уровень освещенности) и длительного срока службы

Особенности

- Яркий белый свет
- Отличная цветопередача и хорошая передача красного цвета
- Стабильная цветность на протяжении всего срока службы
- Чистый световой пучок

Области применения

- Акцентное и витринное освещение на предприятиях розничной торговли
- Общее и декоративное внутреннее освещение

Меры предосторожности

- Использовать только в закрытых осветительных приборах, даже во время испытаний (IEC 61167, IEC 62035, IEC 60598)
- Светильник должен удерживать горячие осколки лампы в случае ее разрыва
- Использовать только с электронным ПРА
- Контрольный ПРА должен обеспечивать защиту по окончании срока службы (IEC 61167, IEC 62035)



MASTERCOLOR CDM-T EVOLUTION G12



Содержит ртуть



Цоколем вверх/вниз ±60°



Цветовая температура 3000 / 4200



Цоколь G12



Срок службы 25 000 ч.



Штук в упаковке 12

Мощность / цветовой код	Цоколь	Индекс цвето-передачи	Цветовая температура	Световой поток лампы с ЭПРА	Световая отдача с ЭПРА	Срок службы при 50% отказов	Положение горения	Тип упаковки / форма упаковки	Код для заказа / ЕОС	Код GPC	Штрих-код / EAN1
		Ra	K	лм	лм/Вт	ч					
35Вт/930	G12	90	3000	4400	110	25 000	верт. ±60°	1СТ/12	871829165121500	928064305131	8718291651215
50Вт/930	G12	90	3000	6000	109	20 000	верт. ±60°	1СТ/12	871829170122400	928060805131	8718291701224
70Вт/930	G12	88	4200	8700	109	20 000	верт. ±60°	1СТ/12	871829171376000	928061705131	8718291713760

Размеры ламп

Размеры		A, мм	C, мм	D, мм	L, мм	O, мм	
		№	Max	Max	Max	Номин.	
	1		92,0	103,0	20,0	56,0	3,6
	2			103,0	20,0	56,0	5,5

Спектр распределения

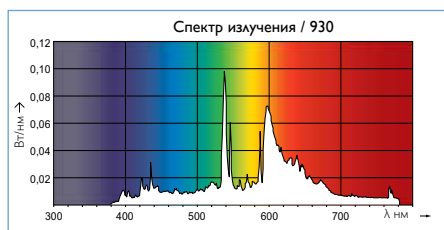

Снижение светового потока

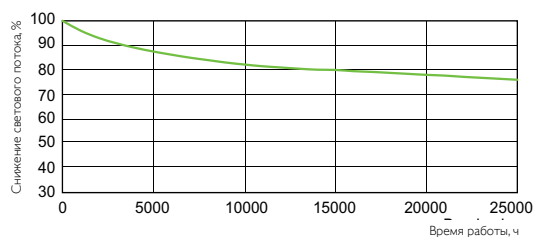



MASTERCcolour CDM-TC Evolution



Потрясающий блеск, непревзойденные показатели

- Одноцокольная, обладающая максимальными эффективностью и сроком службы металлогалогенная лампа с керамической горелкой излучает яркий белый свет с высоким индексом цветопередачи

Преимущества продукта

- Яркий белый свет повышает привлекательность продукции
- Стабильность цветности и светового потока на протяжении всего срока службы повышает привлекательность магазина
- Минимальная совокупная стоимость владения как результат высокой эффективности (тот же свет, меньшие или сопоставимые энергозатраты, более высокий уровень освещенности) и длительного срока службы

Особенности

- Яркий белый свет
- Отличная цветопередача и передача красного цвета
- Высокая эффективность в сочетании со стабильностью светового потока
- Стабильные показатели цветности на протяжении всего срока службы
- Чистый световой пучок

Области применения

- Акцентное и витринное освещение на предприятиях розничной торговли
- Общее и декоративное внутреннее освещение

Меры предосторожности

- Использовать только в закрытых светильниках, даже во время испытаний (IEC 61167, IEC 62035, IEC 60598)
- Светильник должен удерживать горячие осколки лампы в случае ее разрыва
- Использовать только с электронными ПРА
- ПРА должен обеспечивать защиту по окончании срока службы (IEC 61167, IEC 62035)



MASTERCOLOR CDM-TC EVOLUTION G8.5



Содержит ртуть



Цоколем вверх/вниз ±60°



Цветовая температура 3000



Цоколь G8.5



Срок службы 20 000 ч.



Штук в упаковке 12

Мощность / цветовой код	Цоколь	Цветовая температура	Индекс цветопередачи	Световой поток лампы с ЭПРА	Световая отдача с ЭПРА	Срок службы при 50% отказов с ЭПРА	Положение горения	Тип упаковки / форма упаковки	Код для заказа / ЕОС	Код GPC	Штрих-код / EAN1
		K	Ra	лм	лм/Вт						
35Вт/930	G8.5	3000	90	4400	110	20 000	верт. ±60°	1СТ/12	871829165125300	928060905131	8718291651253
50Вт/930	G8.5	3000	90	6000	109	20 000	верт. ±60°	1СТ/12	871829170126200	928060905131	8718291701262
70Вт/930	G8.5	3000	90	8700	109	20 000	верт. ±60°	1СТ/12	871829171372200	928061605131	8718291713722

Размеры ламп

Размеры	№	С, мм	D, мм	L, мм	O, мм
		Max	Max	Min	Номин.
	1	85	15	51	3,6
	2	85	15	51	5,5

Спектр распределения

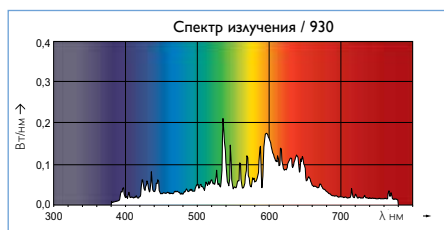

Снижение светового потока

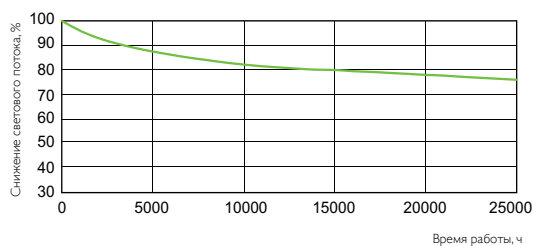



MASTERCcolour CDM-T Elite



Описание

- Одноцокольные высокоэффективные металлогалогенные лампы с керамической разрядной трубкой

Особенности

- Искрящийся белый свет
- Великолепная цветопередача ($R_a = 90$)
- Надежная работа на протяжении всего срока службы
- Стабильные цветовые характеристики вплоть до конца использования лампы
- Более высокий световой поток по сравнению со стандартными лампами MASTERCcolour
- Усовершенствованная модель по сравнению со стандартными лампами MASTERCcolour

Преимущества

- Превосходное освещение товара на витрине благодаря отличной цветопередаче ($R_a = 90$) в сочетании с высоким световым потоком. Лучшее решение в качестве подсветки выложенного товара
- Отличная цветопередача сохраняется на протяжении всего срока службы
- Благодаря стабильному световому потоку сохраняется яркость освещения
- Высокая эффективность и долгий срок службы снижают эксплуатационные затраты и тепловыделение
- Сравнительно низкое тепловыделение способствует повышению уровня комфорта как для сотрудников, так и для покупателей
- УФ-фильтр предотвращает выцветание товара

Окружающая среда

- Хороший выбор с точки зрения экологии благодаря высокой энергоэффективности и долгому сроку службы
- Имеют статус «Зелёный флагман» Philips, что подтверждает улучшенные экологические характеристики
- Соответствуют требованиям европейских природоохранных законов RoHS (об ограничении распространения опасных веществ)
- Соответствуют требованиям европейских природоохранных законов WEEE (об утилизации электрического и электронного оборудования)

Области применения

- Акцентное и витринное освещение с искрящимся эффектом, идеальное решение для магазинов
- Заливающее декоративное освещение

Светильники

- Используются в закрытых светильниках с соответствующим покрытием (МЭК 61167 и МЭК 60958)

Блок управления

- Должны быть использованы с электронными ПРА, например PrimaVision



MASTERCOLOR CDM-T ELITE G12



Содержит ртуть



Универсальное положение горения



Цветовая температура 3000 / 4200



Цоколь G12



Срок службы 15 000 / 20 000 ч.



Штук в упаковке 12

Мощность / цветовой код	Цо-коль	Индекс цвето-передачи	Цвето-вая темпе-ратура	Световой поток лампы с ЭПРА	Свето-вая отдача с ЭПРА	Срок службы при 50% отказов	Размеры	Тип упаковки / форма упаковки	Код для заказа / EOC	Код GPC	Штрих-код / EAN1
		Ra	K	лм	лм/Вт	ч	№				
35Вт/930	G12	90	3000	4000	114	20 000	1	1СТ/12	871869648451700	928185205129	8718696484517
35Вт/942	G12	88	4200	3800	109	15 000	1	1СТ/12	871869648453100	928193605129	8718696484531
70Вт/942	G12	90	4200	7500	107	15 000	2	1СТ/12	871869648457900	928193705129	8718696484579
100Вт/930	G12	91	3000	11 000	110	20 000	3	1СТ/12	872790087169200	928183205125	8727900871692

Размеры ламп

Размеры		C, мм	D, мм	L, мм	O, мм
	№	Max	Max	Min	Номин.
	1	103	20	56	4,8
	2	103	20	56	7,15

Размеры		C, мм	D, мм	L, мм	O, мм
	№	Max	Max	Min	Номин.
	3	103	20	56	4

Спектр распределения

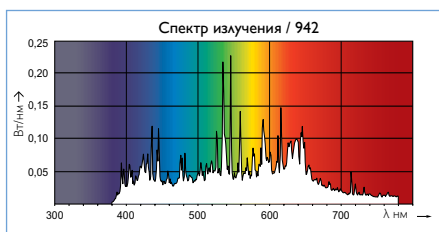
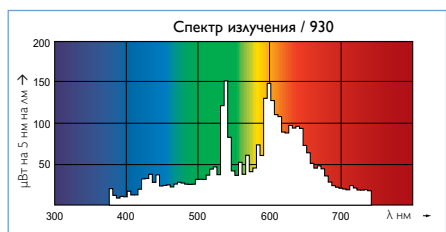

Снижение светового потока

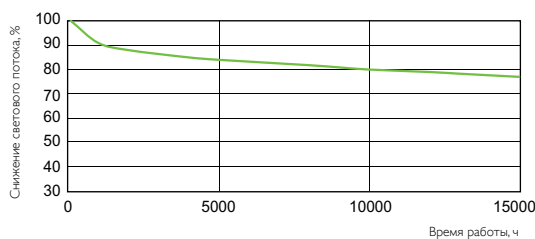
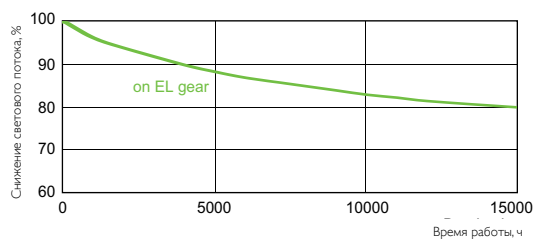



MASTERCcolour CDM-TC Elite



Описание

- Одноцокольные компактные высокоэффективные металлогалогенные лампы с керамической разрядной трубкой

Особенности

- Искрящийся белый свет
- Отличная цветопередача ($R_a = 90$)
- Надежная работа на протяжении всего срока службы
- Стабильная цветовая температура на протяжении всего срока службы
- Увеличенная светоотдача по сравнению с лампами MASTERCcolour

Преимущества

- Превосходное освещение товара благодаря стабильному световому потоку на протяжении всего срока службы
- Отличная цветопередача сохраняется на протяжении всего срока службы
- Благодаря стабильному световому потоку сохраняется яркость освещения
- Высокая эффективность и долгий срок службы снижают эксплуатационные затраты и тепловыделение
- Сравнительно низкое тепловыделение способствует повышению уровня комфорта как для персонала магазина, так и для покупателей
- Диммирование способствует экономии энергии, а также помогает создавать различные световые эффекты
- УФ-фильтр предотвращает выцветание товара
- Дизайн позволяет использовать лампы в очень компактных светильниках для высокой интенсивности светового потока

Окружающая среда

- Хороший выбор с точки зрения экологии благодаря высокой светоотдаче и долгому сроку службы
- Имеют статус «Зелёный флагман» Philips, что подтверждает улучшенные экологические характеристики
- Соответствуют требованиям европейских природоохранных законов RoHS (об ограничении распространения опасных веществ)
- Соответствуют требованиям европейских природоохранных законов WEEE (об утилизации электрического и электронного оборудования)

Области применения

- Акцентное и витринное освещение с искрящимся эффектом, прекрасное решение для магазина
- Общее и декоративное освещение

Светильники

- Используются в закрытых светильниках с соответствующим покрытием (МЭК 61167 и МЭК 60958)

Блок управления

- Предпочтительно использовать с электронными ПРА, такими как PrimaVision, для уменьшения габаритов светильника, увеличения срока службы ламп, повышения эффективности системы и устранения мерцания



MASTERCLOUR CDM-TC ELITE G8.5



Содержит ртуть



Универсальное положение горения



Цветовая температура 3000 / 4200



Цоколь G8.5



Срок службы 15 000 / 20 000 ч.



Штук в упаковке 12

Мощность / цветовой код	Цо-коль	Индекс цвето-передачи	Цветовая температура	Световой поток лампы с ЭПРА	Световая отдача с ЭПРА	Срок службы при 50% отказов	Размеры	Тип упаковки / форма упаковки	Код для заказа / ЕОС	Код GPC	Штрих-код / EAN1
		Ra	K	лм	лм/Вт	ч	№				
35Вт/930	G8.5	87	3000	4000	114	20 000	1	1СТ/12	871869648467800	928189105129	8727900911497
50Вт/930	G8.5	87	3000	5400	108	20 000	2	1СТ/12	872790093062700	928191805131	8727900930627
70Вт/930	G8.5	87	3000	7650	111	20 000	3	1СТ/12	871869648471500	928189505129	8718696484715
35Вт/942	G8.5	88	4200	3700	106	15 000	1	1СТ/12	871869648469200	928193805129	8718291163664
70Вт/942	G8.5	90	4200	7400	106	15 000	3	1СТ/12	871869648473900	928193905129	8718291163688

Размеры ламп

Размеры	№	С, мм	Д, мм	Л, мм	О, мм
		Мах	Мах	Номин.	Номин.
	1	85	15	52	4,80
	2	85	15	52	6,00
	3	85	15	52	7,15

Спектр распределения

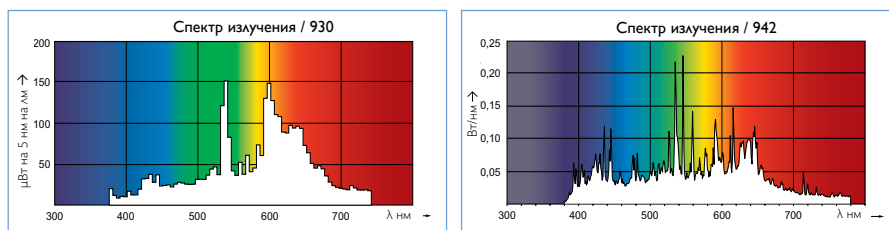

Снижение светового потока

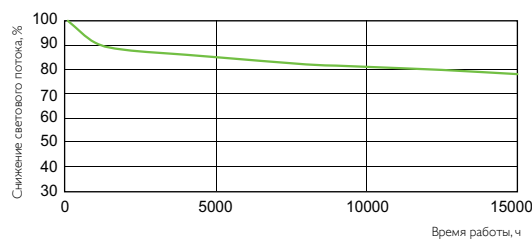
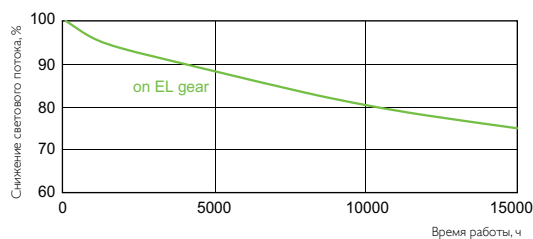



MASTERCcolour CDM-T



Описание

- Семейство одноцокольных компактных газоразрядных энергоэффективных ламп. Обеспечивают стабильную цветовую температуру в течение всего срока службы, дают искрящийся свет.

Особенности

- Искрящийся белый свет
- Превосходная цветопередача
- Малые размеры лампы позволяют создавать световые пучки высокой интенсивности

Преимущества

- Стабильная цветовая температура на протяжении всего срока службы
- Высокая эффективность снижает эксплуатационные затраты и тепловыделение
- Долгий срок службы по сравнению с лампами накаливания и галогенными лампами
- Сравнительно низкое тепловыделение способствует повышению уровня комфорта как для сотрудников магазина, так и для покупателей
- Все лампы данного семейства имеют УФ-фильтр, который предотвращает выцветание товара

Окружающая среда

- Хороший выбор с точки зрения экологии благодаря высокой энергоэффективности и долгому сроку службы
- Соответствуют требованиям европейских природоохранных законов RoHS (об ограничении распространения опасных веществ)
- Соответствуют требованиям европейских природоохранных законов WEEE (об утилизации электрического и электронного оборудования)

Области применения

- Магазины и витрины, офисы и общественные здания
- Заливающее декоративное наружное освещение и свет для пешеходных зон

Светильники

- Должны применяться закрытые светильники с тугоплавким защитным стеклом

Блок управления

- Лампа работает с балластом и зажигающим устройством
- Обязательно используются с высокочастотным защитным устройством (МЭК 1167)
- Если напряжение сети постоянно отклоняется от номинала более чем на 3%, то необходимо использовать ПРА на другое номинальное напряжение
- Электронный ПРА увеличивает срок службы системы, эффективность и устраняет видимое мерцание



MASTERCOLOR CDM-T G12



Содержит ртуть



Универсальное положение горения



Цветовая температура 3000 / 4200



Цоколь G12



Срок службы 11 000 / 12 000 ч.



Штук в упаковке 12

Мощность / цветовой код	Цо-коль	Цветовая температура	Индекс цветопередачи	Световой поток лампы с ЭПРА	Световая отдача с ЭПРА	Срок службы при 50% отказов	Размеры	Тип упаковки / форма упаковки	Код для заказа / ЕОС	Код GPC	Штрих-код / EAN1
		K	Ra	лм	лм/Вт	ч					
35Вт/830	G12	3095	81	3300	83	12 000	1	1СТ/12	871869648443200	928083105129	8711500196972
35Вт/842	G12	4200	84	3300	81	12 000	1	1СТ/12	871869648445600	928094305129	8718696484456
70Вт/830	G12	3070	84	6600	92	12 000	2	1СТ/12	871869648447000	928082305129	8711500196996
70Вт/942	G12	4200	96	6300	88	12 000	2	1СТ/12	871869648449400	928084505129	8718696484494
150Вт/830	G12	2950	85	14 000	95	12 000	3	1СТ/12	871150019780115	928083705125	8711500197801
150Вт/942	G12	4200	96	12 700	88	12 000	4	1СТ/12	871150020005115	928084605131	8711500200051
250Вт/830	G12	3000	89	23 000	92	11 000	5	1СТ/12	871150020801915	928089805131	8711500208019

Размеры ламп

Размеры	№	A, мм	C, мм	D, мм	L, мм	O, мм
		Max	Max	Max	Номин.	Номин.
	1	90	103	20	56	5
	2	90	103	20	56	7
	3	96	110	20	56	9
	4	96	110	20	56	8
	5	122	135	25	73	11

Спектр распределения

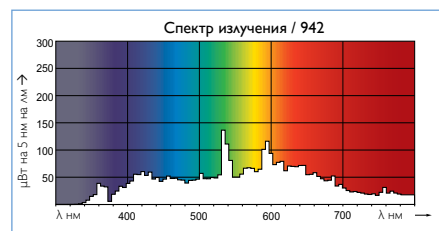
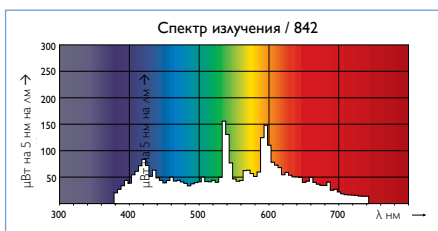
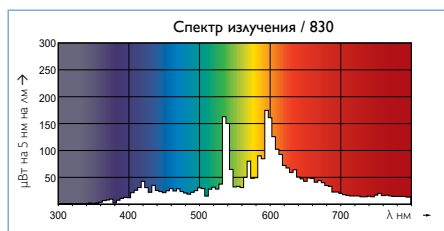

Снижение светового потока

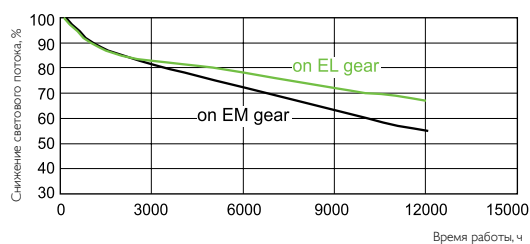



MASTERCcolour CDM-TC



Описание

- Семейство одноцокольных энергоэффективных компактных газоразрядных ламп. Обеспечивают стабильную цветовую температуру в течение всего срока службы, дают искрящийся свет

Особенности

- Искрящийся белый свет
- Превосходная цветопередача
- Малые размеры лампы позволяют создавать световые пучки высокой интенсивности

Преимущества

- Длительный срок службы по сравнению с лампами накаливания и галогенными лампами
- Кварцевое покрытие блокирует УФ-излучение
- Стабильная цветовая температура в течение всего срока службы
- Высокая эффективность лампы позволяет снизить эксплуатационные затраты и тепловыделение (что повышает комфорт для покупателей и персонала в магазинах)

Окружающая среда

- Хороший выбор с точки зрения экологии благодаря высокой энергоэффективности и долгому сроку службы
- Соответствуют требованиям европейских природоохранных законов RoHS (об ограничении распространения опасных веществ)
- Соответствуют требованиям европейских природоохранных законов WEEE (об утилизации электрического и электронного оборудования)

Области применения

- Акцентное и витринное освещение с искрящимся эффектом
- Общее и декоративное освещение

Светильники

- Используются в закрытых светильниках с плафонами из тугоплавкого стекла

Система

- Лампы CDM-TC используются с электронными ПРА. Только лампа CDM-TC 35/830 может работать с электромагнитным ПРА
- Обязательно используются с высокочастотным защитным устройством (МЭК 1167)



MASTERCOLOR CDM-TC G8.5



Содержит ртуть



Универсальное положение горения



Цветовая температура 3000 / 4200



Цоколь G8.5



Срок службы 12 000 ч.



Штук в упаковке 12

Мощность / цветовой код	Цоколь	Цветовая температура	Индекс цветопередачи	Световой поток лампы с ЭПРА	Световая отдача с ЭПРА	Срок службы при 50% отказов	Размеры	Тип упаковки / форма упаковки	Код для заказа / ЕОС	Код GPC	Штрих-код / EAN1
		K	Ra	лм	лм/Вт	ч	№				
35Вт/830	G8.5	3000	89	3000	93	12 000	1	1СТ/12	871869648459300	928085205129	8718696484593
35Вт/842	G8.5	4200	85	3000	86	12 000	1	1СТ/12	871869648461600	928093805129	8711500209573
70Вт/830	G8.5	3000	83	6500	93	12 000	2	1СТ/12	871869648463000	928086505129	8711500201676
70Вт/942	G8.5	4200	89	5900	84	12 000	1	1СТ/12	871869648465400	928094605129	8718696484654

Размеры ламп

Размеры		C, мм	D, мм	L, мм	O, мм
		Max	Max	Номин.	Номин.
	№				
	1	85	15	52	5
	2	85	15	52	7

Спектр распределения

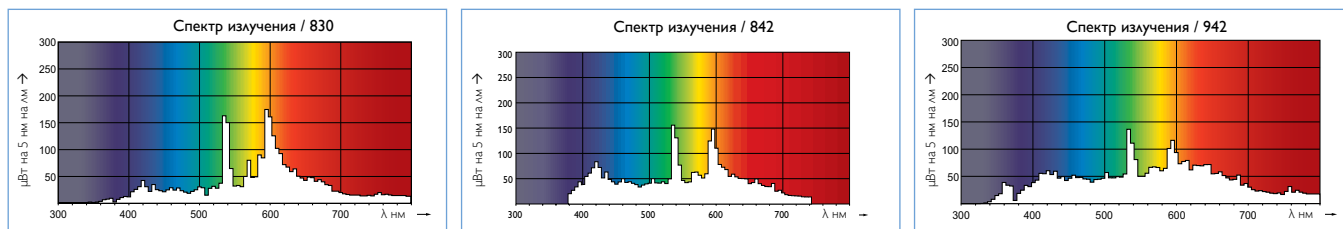

Снижение светового потока

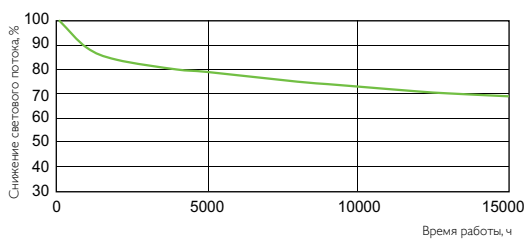
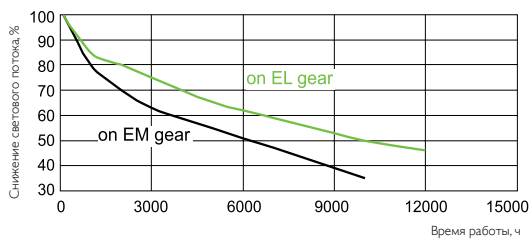



MASTERCcolour CDM-T **Warm**



Теплый яркий свет, непревзойденная эффективность

Самое эффективное и экономичное в мире акцентное освещение становится доступным – высокоэффективный, яркий теплый свет. CDM Warm – единственный источник света, сочетающий очень теплый свет с практически идеальной цветопередачей и исключительно высокой эффективностью.

Преимущества продукта

- Создание теплой атмосферы
- Точное воспроизведение цвета, повышающее привлекательность товаров
- Энергоэффективность

Особенности продукта

- Цветовая температура (2500 К)
- Высокая светоотдача
- Стабильность светового потока (80% при наработке 15 000 часов)

Области применения

- Идеальное решение для освещения витрин и общего освещения магазинов (особенно супермаркетов, хлебных и мебельных магазинов)

Предупреждения и техника безопасности

- Использовать только в закрытых светильниках, даже во время испытаний (IEC 61167, IEC 62035, IEC 60598)
- Светильник должен выдержать воздействие нагретых частей лампы в случае ее разрушения
- Для использования только с ЭПРА
- ПРА должен обладать пожизненной защитой (IEC 61167, IEC 62035)



MASTERCOLOR CDM-T WARM G12



Содержит ртуть



Универсальное положение горения



Цветовая температура 2500



Цоколь G12



Срок службы 15 000 ч.



Штук в упаковке 6

Мощность / цветовой код	Цоколь	Индекс цвето-передачи	Цветовая температура	Световой поток лампы с ЭПРА	Световая отдача с ЭПРА	Срок службы при 50% отказов	Тип упаковки / форма упаковки	Код для заказа / ЕОС	Код GPC	Штрих-код / EAN1
		Ra	K	лм	лм/Вт	ч				
70Вт/925	G12	92	2500	6500	89	15 000	1СТ/6	871829120305600	928061405131	8718291203056

Размеры ламп

Размеры	C, мм	D, мм	L, мм	O, мм
	Max	Max	Min	Номин.
	103	20	56	5

Спектр распределения

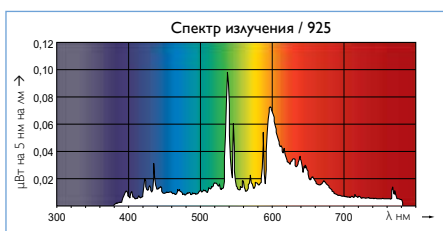

Снижение светового потока

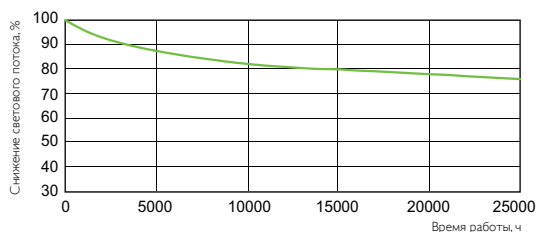



MASTERCcolour CDM-TC **Warm**



Теплый яркий свет, непревзойденная эффективность

Самое эффективное и экономичное в мире акцентное освещение становится доступным – высокоэффективный, яркий теплый свет. CDM Warm – единственный источник света, сочетающий очень теплый свет с практически идеальной цветопередачей и исключительно высокой эффективностью.

Преимущества

- Создание теплой атмосферы
- Точное воспроизведение цвета, повышающее привлекательность товаров
- Энергоэффективность

Особенности

- Цветовая температура (2500 К)
- Высокая светоотдача
- Стабильность светового потока (80% при наработке 15 000 часов)

Области применения

- Идеальное решение для освещения витрин и общего освещения магазинов (особенно супермаркетов, хлебных и мебельных магазинов)

Предупреждения и техника безопасности

- Использовать только в закрытых светильниках, даже во время испытаний (IEC 6 II 67, IEC 62035, IEC 60598)
- Светильник должен выдержать воздействие нагретых частей лампы в случае ее разрушения
- Для использования только с ЭПРА
- ПРА должен обладать пожизненной защитой (IEC 6 II 67, IEC 62035)



MASTERCOLOR CDM-TC WARM G8.5



Содержит ртуть



Универсальное положение горения



Цветовая температура 2500



Цоколь G8.5



Срок службы 15 000 ч.



Штук в упаковке 6

Мощность / цветовой код	Цоколь	Индекс цветопередачи	Цветовая температура	Световой поток лампы с ЭПРА	Световая отдача с ЭПРА	Срок службы при 50% отказов	Тип упаковки / форма упаковки	Код для заказа / ЕОС	Код GPC	Штрих-код / EAN1
		Ra	K	лм	лм/Вт	ч				
70Вт/925	G8.5	92	2500	6500	89	15 000	1CT/6	871829120305600	928061405131	8718291203056

Размеры лампы

Размеры	C, мм	D, мм	L, мм	O, мм
	Max	Max	Min	Номин.
	85	15	52	5

Спектр распределения

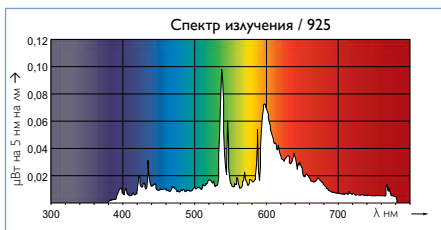

Снижение светового потока

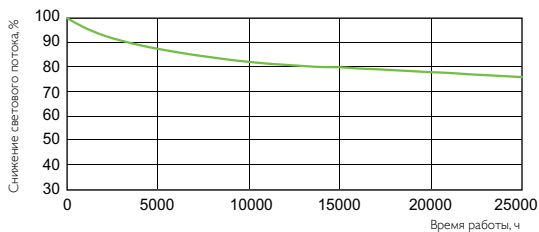



MASTERCcolour CDM-T **Fresh**



Невероятные цвета, непревзойденная эффективность

- Металлогалогенная лампа с керамической горелкой и простым цоколем, отличающаяся особыми свойствами цветопередачи

Характеристики

- Превосходное совершенствование цвета (красный, зеленый, оранжевый, синий)
- Высокая эффективность освещения свежих продуктов
- Длительный срок службы при стабильности цвета
- Стандартные формы и размеры CDM
- Возможность управления через стандартную ПРА CDM

Преимущества

- Сильно усовершенствованная цветопередача красного и зеленого для получения непревзойденного впечатления от продуктов

Области применения

- Витрины со свежими продуктами

Предупреждения и безопасность

- Использование в полностью закрытых светильниках, даже во время испытаний (IEC 61167, IEC 62035, IEC 60598)
- Светильник должен выдерживать воздействие горячих деталей ламп в случае их разрыва
- Используется только с ЭПРА
- ПРА должна обладать пожизненной защитой (IEC 61167, IEC 62035)



MASTERCOLOUR CDM-T FRESH G12



Содержит ртуть



Универсальное положение горения



Цветовая температура 4000



Цоколь G12



Срок службы 15 000 ч.



Штук в упаковке 12

Мощность / цветовой код	Цоколь	Индекс цвето-передачи	Цветовая температура	Световой поток лампы с ЭПРА	Световая отдача с ЭПРА	Срок службы при 50% отказов	Тип упаковки / форма упаковки	Код для заказа / ЕОС	Код GPC	Штрих-код / EAN1
		Ra	K	лм	лм/Вт	ч				
70Вт/740	G12	70	4000	6000	86	15 000	1СТ/12	871829112544000	928196405131	8718291125440

Размеры ламп

Размеры	A, мм	C, мм	D, мм	L, мм	O, мм
	Max	Max	Max	Min	Номин.
	90	103	20	56	7,15

Спектр распределения

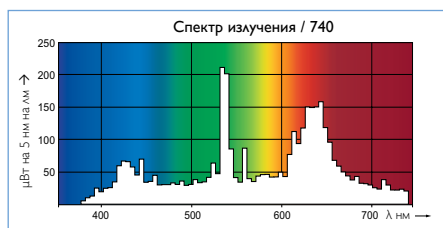

Снижение светового потока

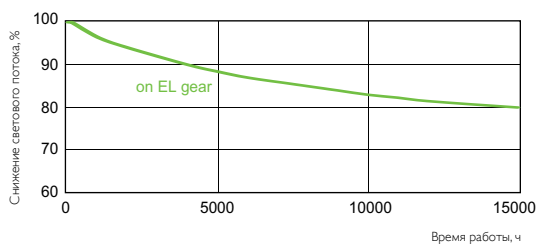



MASTERCcolour CDM-TC **Fresh**



Высокоэффективная металлогалогенная лампа с керамической горелкой, отличающаяся особыми свойствами цветопередачи

Характеристики

- Превосходное совершенствование цвета (красный, зеленый, оранжевый, синий)
- Высокая эффективность освещения свежих продуктов
- Длительный срок службы при стабильности цвета
- Стандартные формы и размеры CDM
- Возможность управления через стандартную ПРА CDM

Преимущества

- Благодаря полноценному освещению свежие продукты, такие как мясо, рыба, фрукты и овощи, выглядят привлекательными
- Подчеркивает яркость цветов упаковки продуктов
- Энергосбережение от 30% до 50% по сравнению с обычными SDW

Области применения

- Витрины со свежими продуктами

Предупреждения и безопасность

- Использование в полностью закрытых светильниках, даже во время испытаний (IEC 61167, IEC 62035, IEC 60598)
- Светильник должен выдерживать воздействие горячих деталей ламп в случае их разрыва
- Используется только с ЭПРА
- ПРА должна обладать пожизненной защитой (IEC 61167, IEC 62035)



MASTERCOLOR CDM-TC FRESH G8.5



Содержит ртуть



Универсальное положение горения



Цветовая температура 4200



Цоколь G8.5



Срок службы 15 000 ч.



Штук в упаковке 12

Мощность / цветовой код	Цоколь	Индекс цвето-передачи	Цветовая температура	Световой поток лампы с ЭПРА	Световая отдача с ЭПРА	Срок службы при 50% отказов	Тип упаковки / форма упаковки	Код для заказа / EOC	Код GPC	Штрих-код / EAN1
		Ra	K	лм	лм/Вт					
70Вт/740	G8.5	70	3900	6000	86	15 000	1СТ/12	871829116329900	928196705131	8718291163299

Размеры лампы

Размеры	C, мм	D, мм	L, мм	O, мм
	Мах	Мах	Номин.	Номин.
	85	15	52	7,15

Спектр распределения

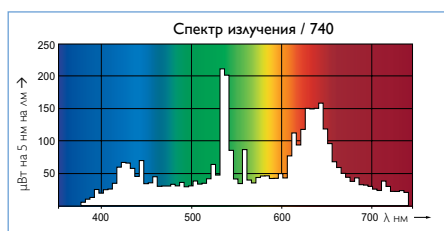

Снижение светового потока

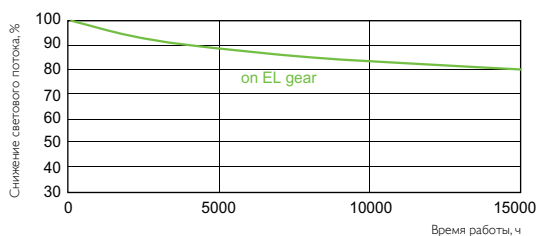



MASTERCcolour CDM-Tm Mini



Описание

- Миниатюрные одноцокольные металлогалогенные лампы с керамической горелкой
- Цоколь PGJ5 с поворотной фиксацией

Особенности

- Искрящийся свет, создающий комфортную атмосферу
- Низкое теплоотделение
- Теплый белый цвет
- Превосходная цветопередача
- Миниатюрный размер позволяет создавать чрезвычайно компактные светильники с высокой интенсивностью светового потока для установки вблизи освещаемого объекта
- Прочный патрон с поворотной фиксацией облегчает замену
- Любое рабочее положение горения

Преимущества

- Стабильная цветовая температура в течение всего срока службы
- Высокая эффективность лампы позволяет снизить эксплуатационные затраты и тепловыделение
- Длительный срок службы по сравнению с галогенными лампами
- Относительно небольшое выделение тепла повышает комфорт для покупателей и персонала в магазинах
- Механическая замена галогенных капсул (GY6.35) (тот же световой центр). Для полной замены также требуется заменить ПРА и патрон
- УФ-фильтр снижает риск выцветания товаров

Окружающая среда

- Хороший выбор с точки зрения экологии благодаря высокой энергоэффективности и долгому сроку службы
- Имеют статус «Зелёный флагман» Philips, что подтверждает улучшенные экологические характеристики
- Соответствуют требованиям европейских природоохранных законов RoHS (об ограничении распространения опасных веществ)
- Соответствуют требованиям европейских природоохранных законов WEEE (об утилизации электрического и электронного оборудования)

Области применения

- Акцентное и витринное освещение с искрящимся эффектом
- Заливающее декоративное наружное освещение

Светильники

- Используются в закрытых светильниках с тугоплавким защитным стеклом

Блок управления

- Следует применять в сочетании с электронными ПРА Philips



MASTERCOLOR CDM-TM MINI PGJ5



Содержит ртуть



Универсальное положение горения



Цветовая температура 3000



Цоколь PGJ5



Срок службы 12 000 ч.



Штук в упаковке 12

Мощность / цветовой код	Цоколь	Цветовая температура	Индекс цветопередачи	Световой поток лампы с ЭПРА	Световая отдача с ЭПРА	Срок службы при 50% отказов	Размеры	Тип упаковки / форма упаковки	Код для заказа / EOC	Код GPC	Штрих-код / EAN1
		K	Ra	лм	лм/Вт	ч					
20Вт/830	PGJ5	3000	85	1650	75	12 000	1	1СТ/12	871150020751715	928087905130	8711500207517
35Вт/930	PGJ5	3000	90	3000	77	12 000	2	1СТ/12	871150021149115	928093905130	8711500211491

Размеры ламп

Размеры	№	С, мм	D, мм	L, мм	O, мм
		Max	Max	Min	Номин.
	1	52	11	23	3
	2	52	11	23	4

Спектр распределения

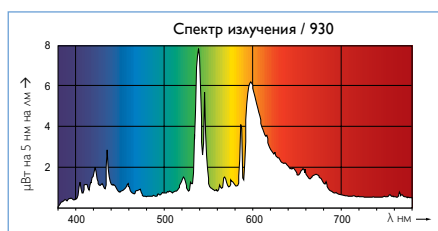
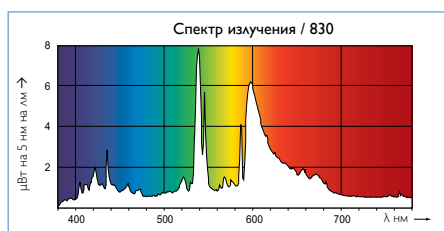

Снижение светового потока

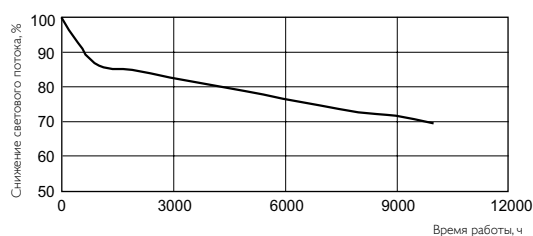
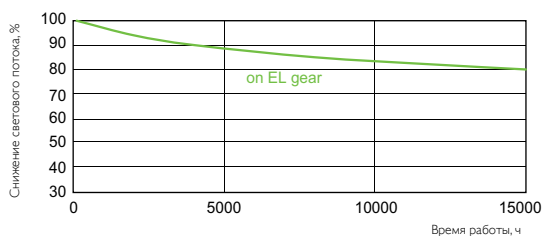



MASTERCcolour CDM-R111



Описание

- Лампы MASTERcolour CDM-R111 сочетают стильный внешний вид галогенных ламп, оснащенных алюминиевым отражателем диаметром 111 мм, с длительным сроком службы, высокой светоотдачей и искрящимся белым светом, характерным для ламп серии MASTERcolour CDM

Особенности

- Высокая энергоэффективность
- Срок службы дольше, чем у ламп накаливания и галогенных ламп
- Газоразрядная трубка с керамической горелкой оптимально и устойчиво расположена в отражателе
- Поворотная фиксация
- УФ-блокировка
- Противобликовый колпачок

Преимущества

- Низкая стоимость эксплуатации
- Простая установка
- Сравнительно небольшое тепловыделение
- Меньше бликов, больше комфорта для покупателей и сотрудников
- Предотвращает выцветание товара

Окружающая среда

- Имеют статус «Зелёный флагман» Philips, что подтверждает улучшенные экологические характеристики. Соответствуют требованиям европейских природоохранных законов RoHS (об ограничении распространения опасных веществ)
- Соответствуют требованиям европейских природоохранных законов WEEE (об утилизации электрического и электронного оборудования)

Области применения

- Акцентное и декоративное освещение: витринное, рекламное освещение с яркими театрализованными эффектами даже при очень высоком уровне фонового света, например, в витринах магазинов
- Общее освещение в светильниках, направляющих свет сверху вниз, возможность создать теплую и уютную атмосферу

Блок управления

- Применяются в сочетании с балластом и зажигающим устройством или электронным ПРА
- Все версии, кроме CDM R111, 35Вт/830 применяются только с электронным ПРА
- Если напряжение сети постоянно отклоняется от номинала более чем на 3%, то необходимо использовать ПРА на другое номинальное напряжение
- Электронный ПРА увеличивает срок службы системы, эффективность и устраняет видимое мерцание



MASTERCOLOR CDM-R111 GX8.5



Содержит ртуть



Универсальное положение горения



Цветовая температура 4200



Цоколь GX8.5



Срок службы 9000 / 11 000 ч.



Штук в упаковке 6

Мощность / цветовой код	Цоколь	Ширина светового пучка	Цветовая температура	Индекс цветопередачи	Световой поток лампы с ЭПРА	Сила света	Срок службы при 50% отказов	Тип упаковки / форма упаковки	Код для заказа / EOC	Код GPC	Штрих-код / EAN1
35Вт/942	GX8.5	24	4200	92	1350	8500	9000	1СТ/6	871150021387710	928096505330	8711500213877
35Вт/942	GX8.5	40	4200	92	1350	4000	9000	1СТ/6	871150021389110	928096605330	8711500213891
70Вт/942	GX8.5	24	4200	95	2850	15 000	11 000	1СТ/6	871150021393810	928096905330	8711500213938
70Вт/942	GX8.5	40	4200	95	2850	9000	11 000	1СТ/6	871150021395210	928098105330	8711500213952

Размеры ламп

Размеры	C, мм	D, мм
	Max	Max
	95	111

Спектр распределения

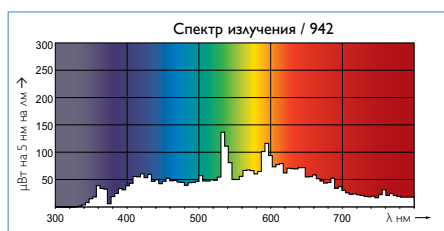

Снижение светового потока

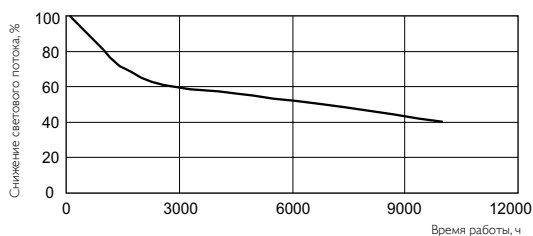



MASTERCcolour CDM-R111 Elite



Особенности

- Высокая энергоэффективность
- Срок службы дольше, чем у ламп накаливания и галогенных ламп
- Газоразрядная трубка с керамической горелкой оптимально и устойчиво расположена в отражателе
- Поворотная фиксация
- УФ-блокировка
- Противобликовый колпачок
- Простая установка
- Сравнительно небольшое тепловыделение
- Меньше бликов, больше комфорта для покупателей и сотрудников
- Предотвращает выцветание товара

Области применения

- Акцентное и декоративное освещение: витринное, рекламное освещение с яркими театрализованными эффектами даже при очень высоком уровне фонового света, например, в витринах магазинов
- Общее освещение в светильниках, направляющих свет сверху вниз, возможность создать теплую и уютную атмосферу

Блок управления

- Все версии, кроме CDM R111, 35W/930 применяются только с электронным ПРА
- Обязательно используются с высокочастотным защитным устройством (МЭК 1167)
- Электронный ПРА увеличивает срок службы системы, эффективность и устраняет видимое мерцание



MASTERCOLOR CDM-R111 ELITE GX8.5



Содержит ртуть



Универсальное положение горения



Цветовая температура 3000



Цоколь GX8.5



Срок службы 12 000 ч.



Штук в упаковке 6

Мощность / цветовой код	Цоколь	Ширина светового пучка	Цветовая температура	Индекс цветопередачи	Световой поток лампы с ЭПРА	Сила света	Срок службы при 50% отказов	Тип упаковки / форма упаковки	Код для заказа / EOC	Код GPC	Штрих-код / EAN1
35Вт/930	GX8.5	24	3000	90	1800	8500	12 000	1СТ/6	871829168944700	928195405330	8718291689447
35Вт/930	GX8.5	40	3000	90	1800	4500	12 000	1СТ/6	871829168952200	928195505330	8718291689522
70Вт/930	GX8.5	10	3000	92	2900	61 000	12 000	1СТ/6	871829168962100	928195605330	8718291689621
70Вт/930	GX8.5	24	3000	92	3700	16 000	12 000	1СТ/6	871829168970600	928195705330	8718291689706
70Вт/930	GX8.5	40	3000	92	3700	8500	12 000	1СТ/6	871829168978200	928195805330	8718291689782

Размеры лампы

Размеры	C, мм	D, мм
	Max	Max
	95	111

Спектр распределения

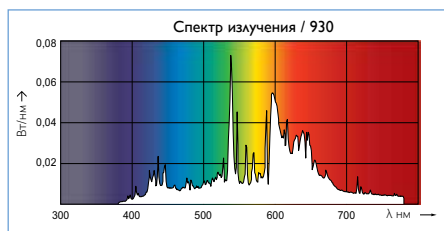

Снижение светового потока

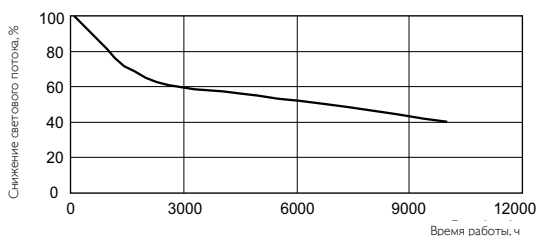



MASTERCcolour CDM-TD



Описание

- Семейство двухцокольных высокоэффективных компактных газоразрядных ламп. Обеспечивают стабильную цветовую температуру в течение всего срока службы, дают искрящийся свет

Особенности

- Искрящийся белый свет
- Превосходная цветопередача
- Лампы подходят для замены кварцевых ламп (MHN-TD) в двухцокольных светильниках, тем самым позволяют снизить эксплуатационные расходы и повысить индекс цветопередачи
- Рабочее положение горизонтальное $\pm 45^\circ$

Преимущества

- Стабильная цветовая температура в течение всего срока службы
- Высокая эффективность ламп и низкие эксплуатационные затраты. Снижение эксплуатационных расходов и высокое качество света по сравнению с кварцевыми металлогалогенными лампами (MHN-TD)
- Длительный срок службы по сравнению с лампами накаливания, галогенными лампами и кварцевыми металлогалогенными лампами (MHN-TD)
- Относительно небольшое тепловыделение повышает комфорт для покупателей и персонала в магазинах
- Все типы ламп имеют защиту от УФ-излучения

Окружающая среда

- Хороший выбор с точки зрения экологии благодаря высокой энергоэффективности и долгому сроку службы
- Соответствуют требованиям европейских природоохранных законов RoHS (об ограничении распространения опасных веществ)
- Соответствуют требованиям европейских природоохранных законов WEEE (об утилизации электрического и электронного оборудования)

Области применения

- Магазины и витрины, офисы и общественные места
- Декоративное наружное освещение фасадов зданий, скульптур и памятников

Светильники

- Применяются в закрытых светильниках с тугоплавким защитным стеклом

Блок управления

- Лампа работает с балластом и зажигающим устройством или электронным ПРА
- Обязательно используются с высокочастотным защитным устройством (МЭК 1167)
- Если напряжение сети постоянно отклоняется от номинала более чем на 3%, то необходимо использовать ПРА на другое номинальное напряжение
- Электронный ПРА увеличивает срок службы лампы, эффективность и устраняет видимое мерцание



MASTERCOLOR CDM-TD RX7S



Содержит ртуть



Цоколем вверх/вниз ±45°



Цветовая температура 3000 / 4200



Цоколь RX7s



Срок службы 16 000 ч.



Штук в упаковке 12

Мощность / цветовой код	Цо-коль	Цветовая температура	Индекс цветопередачи	Световой поток лампы с ЭПРА	Световая отдача с ЭПРА	Срок службы при 50% отказов	Положение горения	Размеры	Тип упаковки / форма упаковки	Код для заказа / ЕОС	Код GPC	Штрих-код / EAN1
		K	Ra	лм	лм/Вт	ч	№					
70Вт/830	RX7s	3000	82	6000	86	16 000	гориз. ±45°	1	1СТ/12	871150019782515	928082205125	8711500197825
70Вт/942	RX7s	4200	92	5600	80	16 000	гориз. ±45°	2	1СТ/12	871150020002015	928084705133	8711500200020
150Вт/830	RX7s	3000	88	13 250	85	16 000	гориз. ±45°	3	1СТ/12	871150019784915	928083605133	8711500197849
150Вт/942	RX7s	4200	96	14 200	91	16 000	гориз. ±45°	3	1СТ/12	871150020025915	928084805133	8711500200259

Размеры ламп

Размеры	№	C, мм	D, мм	D, мм
		Max	Max	Номин.
	1	119,63	22	8
	2	119,63	22	7
	3	137,43	25	10

Спектр распределения

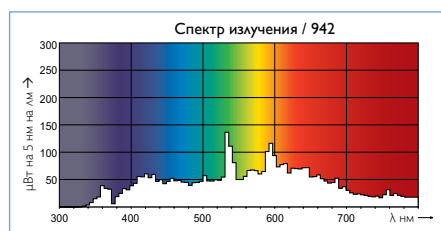
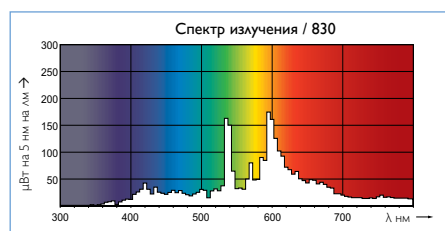

Снижение светового потока

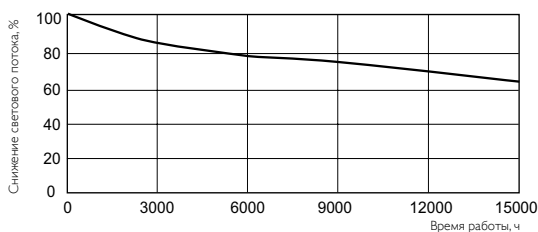

RX7s

MHN/W-TD



Описание

- Двухцокольные кварцевые металлогалогенные лампы

Особенности

- Кварцевая горелка наполнена ртутью и смесью галогенидов диспрозия, гольмия и тулия (MHN-TD) или йодида олова (MHW-TD) с добавлением натрия и таллия для коррекции цвета и стабилизации разряда
- Двухцокольные лампы помещены в прозрачную внешнюю трубчатую колбу с защитой от УФ-излучения
- Есть ограничения для положения горения

Преимущества

- Все лампы имеют УФ-фильтр, который снижает риск выцветания товара

Области применения

- Внутреннее освещение:
акцентное освещение, общее освещение с направлением света сверху вниз, например, в магазинах и торговых центрах
- Направленное освещение сверху вниз, снизу вверх, настенные светильники, например, освещение магазинов
- Наружное освещение памятников, фасадов зданий и рекламных щитов

Светильники

- Эти лампы следует устанавливать в закрытых светильниках с тугоплавким стеклом, чтобы защитить от последствий возможного разрушения разрядной трубки



MHN/W-TD



Содержит ртуть



Цоколем вверх/вниз ±45°



Цветовая температура 3000 / 4200



Цоколь RX7s / FC2



Срок службы 9000 / 10 500 ч.



Штук в упаковке 12

Мощность / цветовой код	Цо-коль	Цветовая температура	Индекс цветопередачи	Световой поток лампы с ЭПРА	Световая отдача с ЭПРА	Срок службы при 50% отказов	Положение горения	Размеры	Тип упаковки / форма упаковки	Код для заказа / ЕОС	Код GPC	Штрих-код / EAN1
70Вт/842	RX7s	4200	80	5700	76	10 500	гориз. ±45°	1	1СТ/12	871829121532500	928070205190	8718291215325
70Вт/730	RX7s	3000	75	6000	83	9000	гориз. ±45°	1	1СТ/12	871829121530100	928482400092	8718291215301
150Вт/842	RX7s	4200	85	12 900	86	10 500	гориз. ±45°	2	1СТ/12	871829121536300	928076505190	8718291215363
150Вт/730	RX7s	3000	75	13 800	92	10 500	гориз. ±45°	2	1СТ/12	871829121534900	928482500092	8718291215349
250Вт/842	FC2	4200	85	20 000	80	9000	гориз. ±45°	3	1СТ/12	871150073400615	928078605121	8711500734006

Рабочее положение горизонтальное +/-45°

Размеры ламп

Размеры	№	B, мм	C, мм	D, мм	L, мм	O, мм
		Max	Max	Max	Номин.	Номин.
	1	117,6	119,63	21	57,1	7
	2	135,4	137,43	24	66	18
Размеры	№	B, мм	C, мм	D, мм	L, мм	O, мм
		Max	Max	Max	Номин.	Номин.
	3	135,4	161,6	27,5	69,5	27

Спектр распределения

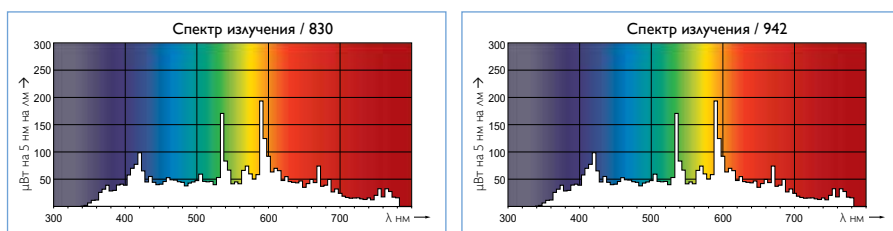

Снижение светового потока

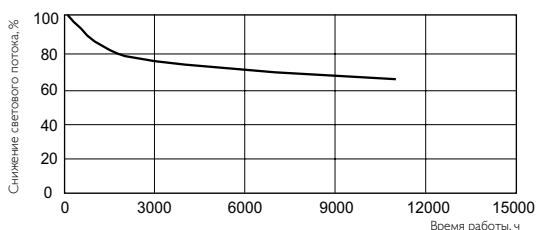

PGZ18



MASTERCcolour CDM-T Elite MW



Описание

- MASTERCcolour CDM Elite MW – это осветительная установка средней мощности с длительным сроком службы для наружного и внутреннего освещения, дающая превосходный белый свет

Особенности

- Белый свет с превосходной цветопередачей ($R_a = 90$)
- Стабильные цветовые характеристики и световой поток в течение всего срока службы
- Благодаря новому дизайну лампа стала очень компактной и улучшились ее эффективность и светораспределение
- Электронный ПРА подходит для наружного и внутреннего применения
- Увеличился модельный ряд ламп CDM, мощность теперь от 20 Вт до 315 Вт

Преимущества

- Высокая энергоэффективность лампы и ПРА позволили снизить потребление энергии и выбросы CO_2 в атмосферу без потери в качестве света
- Длительный срок службы означает экономию на обслуживании и более редкую замену ламп
- Превосходная цветопередача и постоянный световой поток в течение всего срока службы
- На 50% компактней соответствующих ламп HPI и HPL, что дает больше свободы при разработке оптики и светильника
- Теперь с применением ламп CDM может быть достигнута большая гармония в светодизайне
- Белый свет создает более естественную и привлекательную атмосферу

Окружающая среда

- Отличный выбор с точки зрения экологии благодаря высокой энергоэффективности и длительному сроку службы
- Продукту присвоен статус «Зеленый флагман»
- Соответствуют требованиям европейских природоохранных законов RoHS (об ограничении распространения опасных веществ)
- Соответствуют требованиям европейских природоохранных законов WEEE (об утилизации электрического и электронного оборудования)

Области применения

- Наружное освещение: заливающее освещение зданий, дорожное освещение, освещение пешеходных зон, общественных мест, парковок, автозаправочных станций и т. д.
- Внутреннее освещение: освещение торговых центров с высокими пролетами, промышленных помещений и т. д.

Светильники

- Для использования в закрытых светильниках с соответствующим плафоном (IEC 61167 и IEC 60958)

Блок управления

- Предназначены для работы с электронными ПРА PrimaVision



MASTERCOLOR CDM-T ELITE MW



Содержит ртуть



Универсальное положение горения



Цветовая температура 3000 / 4200



Цоколь PGZ18



Срок службы 27 000 / 30 000 ч.



Штук в упаковке 12

Мощность / цветовой код	Цоколь	Цветовая температура,	Индекс цвето-передачи	Световой поток лампы с ЭПРА	Световая отдача с ЭПРА	Срок службы при 50% отказов	Размеры	Тип упаковки / форма упаковки	Код для заказа / EOC	Код GPC	Штрих-код / EAN1
		K	Ra	лм	лм/Вт	ч	№				
210Вт/930	PGZ18	3000	90	24 200	115	27 000	1	1СТ/12	871829113950800	928601164731	8718291139508
315Вт/930	PGZ18	3000	90	37 800	120	30 000	2	1СТ/12	871829154801000	928601164631	8727900801743

Размеры ламп

Размеры		C, мм	D, мм	L, мм	O, мм
	№	Max	Max	Min	Номин.
	1	186	28	90	12,1
	2	193	38	90	12,1
	3	186	28	90	
	4	186	28	90	14

Спектр распределения

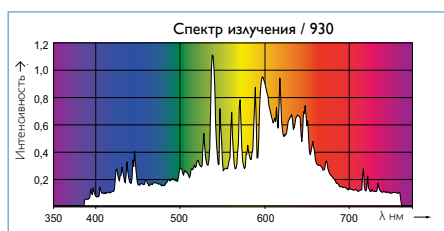

Снижение светового потока

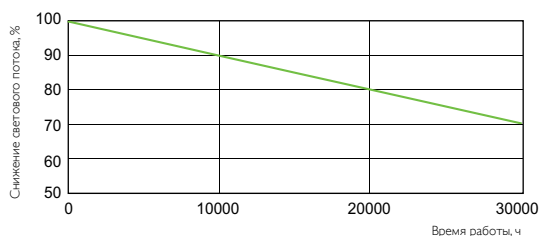



MASTER SDW-T



Описание

- Семейство высокоэффективных газоразрядных ламп. Дают теплый свет, предназначены для использования в открытых светильниках

Особенности

- Уникальный теплый свет
- Дизайн лампы позволяет использовать ее в точечных светильниках (высокоинтенсивных), а также для освещения помещений с высокими потолками

Преимущества

- Исключительная яркость и цветопередача, особенно цветов теплых оттенков, например, красного и золотого
- Высокая эффективность и долгий срок службы снижают эксплуатационные затраты и теплоотдачу
- Длительный срок службы по сравнению с лампами накаливания и галогенными лампами

Окружающая среда

- Хороший выбор с точки зрения экологии благодаря высокой энергоэффективности и долгому сроку службы
- Соответствуют требованиям европейских природоохранных законов RoHS (об ограничении распространения опасных веществ)
- Соответствуют требованиям европейских природоохранных законов WEEE (об утилизации электрического и электронного оборудования)

Области применения

- Освещение магазинов (создают уютную атмосферу, например, в мебельных магазинах), отличная подсветка свежих продуктов (в мясных, булочных, цветочных магазинах), а также декоративное наружное освещение (имитация прожекторного освещения)

Блок управления

- Совместно с лампами необходимо использовать балласт и специальный блок стабилизации напряжения питания Philips, предотвращающий изменения цвета излучения. Нельзя использовать с электронными ПРА
- Обязательно используются с высокочастотным защитным устройством (МЭК 1167)



MASTER SDW-T PG12-1



Содержит ртуть



Универсальное положение горения



Цветовая температура 2500



PG12-1



Срок службы 15 000 ч.



Штук в упаковке 12

Мощность / цветовой код	Цоколь	Цветовая температура	Индекс цветопередачи	Световой поток лампы с ЭПРА	Световая отдача с ЭПРА	Срок службы при 50% отказов	Размеры	Тип упаковки / форма упаковки	Код для заказа / ЕОС	Код GPC	Штрих-код / EAN1
		K	Ra	лм	лм/Вт	ч	№				
100Вт/825	PG12-1	2500	83	5000	52	15 000	1	1SL/12	871150073404415	928154109227	8711500734044

Размеры лампы

Размеры	№	C, мм	D, мм	L, мм	O, мм
		Мах	Мах	Номин.	Номин.
	1	149	32	91	19

Спектр распределения

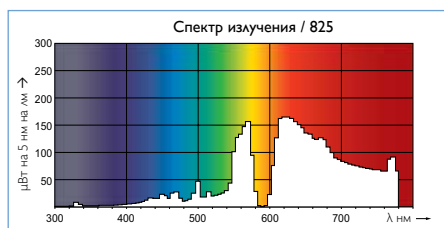

Снижение светового потока

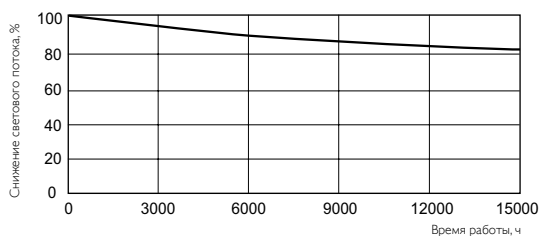



MASTER SDW-TG Mini



Описание

- Семейство высокоэффективных газоразрядных ламп, излучающих теплый свет. Предназначены для использования в компактных открытых светильниках для ламп MASTERColour CDM-T

Особенности

- Излучают уникальный теплый свет
- Дизайн лампы позволяет использовать ее в точечных светильниках для ламп MASTERColour CDM-T
- УФ-фильтр

Преимущества

- Отличная цветопередача, особенно при воспроизведении цветов в теплых тонах, например, в красном и золотом
- Высокая эффективность и долгий срок службы снижают эксплуатационные затраты и тепловыделение
- Долгий срок службы по сравнению с лампами накаливания и галогенными лампами

Окружающая среда

- Хороший выбор с экологической точки зрения благодаря высокой энергоэффективности и долгому сроку службы
- Соответствуют требованиям европейских природоохранных законов RoHS (об ограничении распространения опасных веществ)
- Соответствуют требованиям европейских природоохранных законов WEEE (об утилизации электрического и электронного оборудования)

Области применения

- Освещение магазинов (создают уютную атмосферу, например, в мебельных магазинах), отличная подсветка свежих продуктов (в мясных, булочных, цветочных магазинах)

Блок управления

- Лампы следует использовать вместе со специальным ПРА Philips, чтобы избежать изменения цвета. Не предназначены для использования совместно с балластами и цветорегулирующими устройствами



MASTER SDW-TG MINI GX12-1



Содержит ртуть



Универсальное положение горения



Цветовая температура 2500



GX12-1



Срок службы 10 000 ч.



Штук в упаковке 12

Мощность / цветовой код	Цоколь	Цветовая температура	Индекс цветопередачи	Световой поток лампы с ЭПРА	Световая отдача с ЭПРА	Срок службы при 50% отказов	Тип упаковки / форма упаковки	Код для заказа / ЕОС	Код GPC	Штрих-код / EAN1
		K	Ra	лм	лм/Вт	ч				
100Вт/825	GX12-1	2500	83	4900	50	10 000	1СТ/12	871150020233815	928158905131	8711500202338

Размеры лампы

Размеры	C, мм	D, мм	L, мм	O, мм
	Мах	Мах	Номин.	Номин.
	110	20	56	18

Спектр распределения

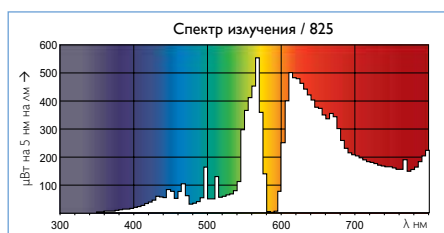

Снижение светового потока

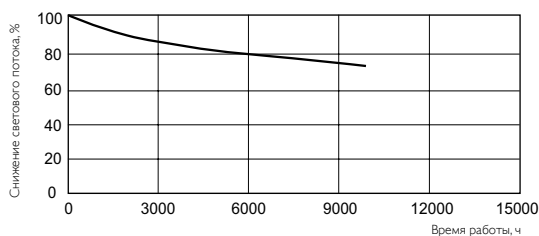



Газоразрядные лампы

ML



Стр. 194

HPL-N



Стр. 196

MASTER CityWhite CDO-TT Plus



Стр. 198

MASTERCoulour CDM-TT



Стр. 200

MASTER CosmoWhite CPO-TT Xtra



Стр. 202

MASTER HPI Plus



Стр. 204

MASTER HPI-T Plus



Стр. 206

HPI-T



Стр. 208

MASTER MHN-SB



Стр. 210

MASTER MHN-FC



Стр. 212

MASTER MHN-LA



Стр. 214

MASTER MHN-SA



Стр. 216

MASTER MHN-SE



Стр. 218

SON-T



Стр. 220

MASTER SON-T PIA Plus



Стр. 222

MASTER SON-T APIA Plus Xtra



Стр. 224

SON H



Стр. 226

MASTERCoulour CDM-TT



Стр. 228



Преимущества газоразрядных ламп высокого давления Philips

- 1 Высокая энергоэффективность и долгий срок службы
- 2 Низкие эксплуатационные затраты по сравнению со стандартными ртутными лампами
- 3 Обеспечивают чувство безопасности и комфорта благодаря белому свету
- 4 Области применения: жилые районы, дороги, торговые и промышленные помещения, заливающее освещение

Наш выбор: натриевая лампа высокого давления SON-T ARIA Plus Extra

Натриевую лампу высокого давления с прозрачной внешней трубчатой колбой типа SON-T ARIA Plus Extra отличает высокая светоотдача, сервисный срок службы 6 лет и быстрая окупаемость первоначальных затрат. Прочная конструкция лампы с небольшим числом точек сварки устойчива к интенсивной вибрации и ударам, что сокращает вероятность быстрого выхода лампы из строя и продлевает срок службы, делая ее идеальным выбором для территорий на открытом воздухе.



Подробную информацию о модельном ряде источников света Philips можно получить на сайте: www.lighting.philips.ru

E27

E40

ML

**Описание**

- Лампы смешанного света

Особенности

- Ртутная горелка высокого давления последовательно соединена с вольфрамовой нитью накала
- Работают от сетевого напряжения без дополнительного ПРА
- Сочетают непрерывный спектр лампы накаливания и линейный спектр ртутного разряда высокого давления

Преимущества

- Прямая замена для ламп накаливания
- Высокая энергоэффективность и более долгий срок службы, чем у ламп накаливания

Области применения

- Наружное освещение, парковки, гаражи и магазины

Светильники

- Требуется защищать от попадания воды в лампы
- Диммирование невозможно



ML



Содержит ртуть



Цоколем вверх/вниз ±30°



Цветовая температура 3300 / 3400 / 3600 / 3700



E27 / E40



Срок службы 10 000 / 13 000 ч.



Штук в упаковке 12 / 15 / 24

Мощность	Цоколь	Напряжение	Материал колбы	Индекс цветопередачи	Цветовая температура	Световой поток лампы с ЭмПРА	Световая отдача с ЭмПРА	Срок службы при 50% отказов	Размеры	Тип упаковки / форма упаковки	Код для заказа / ЕОС	Код GPC	Штрих-код / EAN1
Вт		В		Ra	К	лм	лм/Вт	ч	№				
100	E27	225-235	Легкоплавкое стекло	72	3300	1100	10,5	10 000	1	SLV/24	871150018048330	928090056891	8711500180483
160	E27	225-235	Легкоплавкое стекло	65	3600	3200	19	13 000	2	SLV/24	871150018135030	928095056891	8711500181350
250	E40	225-235	Твердое тугоплавкое стекло	65	3400	5500	21	10 000	3	SLV/12	871150020129415	928096256822	8711500201294
250	E27	225-235	Легкоплавкое стекло	65	3400	5500	22	10 000	3	SG/1SL	871150020139315	928096056822	8711500201393
500	E40	225-235	Твердое тугоплавкое стекло	50	3700	13 000	26	10 000	4	SLV/6	871150020133110	928097056822	8711500201331

Размеры ламп

Размеры	№	С, мм	D, мм
		Max	Max
	1	151	70
	2	168	75
	3	224	90
	4	282	120

Спектр распределения

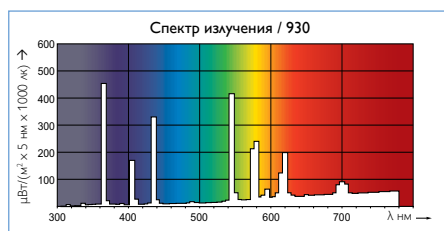

Снижение светового потока

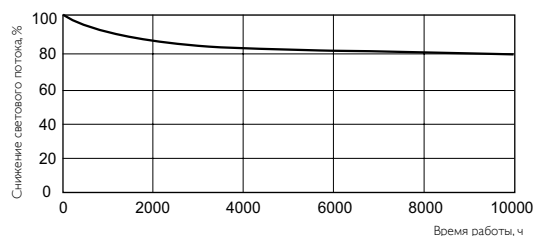

E27

E40

HPL-N

**Описание**

- Стандартные ртутные лампы высокого давления

Особенности

- Лампы имеют 1 или 2 вспомогательных электрода для обеспечения быстрого и надежного зажигания
- Одноцокольные лампы с газонаполненной стеклянной колбой (HG-SG) и кварцевой ртутной газоразрядной трубкой
- Внешняя эллиптическая колба с внутренним покрытием дает холодный голубовато-белый дневной свет с приемлемым качеством цветопередачи

Преимущества

- Хороший выбор при низких затратах

Области применения

- Наружное освещение, фабрики, транспортный сектор и промышленные помещения



HPL-N



Содержит ртуть



Универсальное положение горения



Цветовая температура 4100 / 4200



E27 / E40



Срок службы 16 000 ч.



Штук в упаковке 6 / 12 / 24

Мощность / цветовой код	Цоколь	Материал колбы	Индекс цветопередачи	Цветовая температура	Световой поток лампы с ЭМПРА	Световая отдача с ЭМПРА	Срок службы при 50% отказов	Размеры	Тип упаковки / форма упаковки	Код для заказа / ЕОС	Код GPC	Штрих-код / EAN1
			Ra	K	лм	лм/Вт	ч	№				
80Вт/542	E27	Легкоплавкое стекло	48	4200	3700	44.5	16 000	1	1SL/24	871150017997530	928051007360	8711500179975
125Вт/542	E27	Легкоплавкое стекло	46	4200	6200	50	16 000	2	SLV/24	871150018012430	928052007360	8711500180124
250Вт/542	E40	Твердое тугоплавкое стекло	45	4100	12 700	51	16 000	3	1SL/12	871150018060515	928053007422	8711500180605
400Вт/542	E40	Твердое тугоплавкое стекло	50	4200	22 000	55	16 000	4	1SL/6	871150018045210	928053507422	8711500180452

Размеры ламп

Размеры	№	С, мм	D, мм
		Max	Max
	1	155	71
	2	173	76
	3	228	91
	4	290	121,5

Спектр распределения

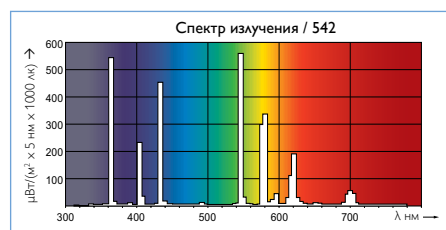

Снижение светового потока

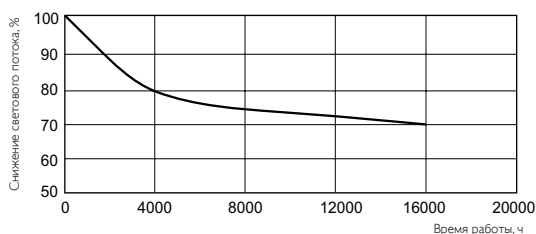

E27

E40

MASTER CityWhite CDO-TT Plus



Описание

- Металлогалогенные лампы для наружного освещения с керамической горелкой и прозрачной трубчатой наружной колбой

Особенности

- Надежные лампы с длительным сроком службы
- Непосредственная замена для натриевых ламп высокого давления (SON), обеспечивающая переход с желтого на белый свет
- Хорошая цветопередача и теплый белый свет

Преимущества

- Эксплуатационные затраты ниже, чем у предшествующей лампы MASTERColour CDM-TT
- Комфортный теплый белый свет при стабильной цветовой температуре на протяжении всего срока службы
- Возможность снижения энергопотребления благодаря функции диммирования
- Позволяет модернизировать действующие системы с ртутными лампами высокого давления (HPL) при условии замены ПРА

Окружающая среда

- Хороший выбор с точки зрения экологии благодаря высокой энергоэффективности
- Соответствуют требованиям европейских природоохранных законов RoHS (об ограничении распространения опасных веществ)
- Соответствуют требованиям европейских природоохранных законов WEEE (об утилизации электрического и электронного оборудования)

Области применения

- Городские площади, торговые центры, пешеходные зоны, жилые зоны, освещение дорог и заливающее освещение

Светильники

- Корпус светильника должен быть приспособлен к тому, чтобы удерживать части лампы (горячее стекло, металл и керамические детали) в случае, если она разобьется из-за небрежного обращения или вандализма

Блок управления

- Следует использовать в сочетании с ПРА и зажигающим устройством для ламп SON
- Горячий перезапуск лампы может занимать до 15 минут. Поэтому рекомендуется использовать зажигающее устройство T 15
- Диммирование возможно только при использовании электронных ПРА DynaVision 1-10V (применимо только для ламп 75, 100, 150 Вт)
- Оптимальные рабочие характеристики обеспечиваются при использовании электронных ПРА Philips PrimaVision



MASTER CITYWHITE CDO-TT PLUS



Содержит ртуть



Универсальное положение горения



Цветовая температура 2800 / 3000



E27 / E40



Срок службы 16 000 / 18 000 ч.



Штук в упаковке 12

Мощность / цветовой код	Цоколь	Индекс цветопередачи	Цветовая температура	Световой поток лампы с ЭмПРА	Световая отдача с ЭмПРА	Срок службы при 50% отказов	Размеры	Тип упаковки / форма упаковки	Код для заказа / ЕОС	Код GPC	Штрих-код / EAN1
70Вт/828	E27	90	2800	7500	103	16 000	1	1SL/12	871829112030800	928082019235	8718291120308
100Вт/828	E40	88	2800	10 700	109	18 000	2	1SL/12	871829112032200	928082119231	8718291120322
150Вт/828	E40	87	2800	16 500	110	18 000	3	1SL/12	871829112034600	928082219231	8718291120346
250Вт/830	E40	88	3000	28 300	113	18 000	4	1SL/12	871829112197800	928082319230	8718291121978

Размеры ламп

Размеры	№	С, мм	Д, мм	Л, мм	О, мм
		Мах	Мах	Номин.	Номин.
	1	156	36	102	7,15
	2	211	47	132	8,5
	3	211	47	132	10,0
	4	257	47	157	12,1

Спектр распределения

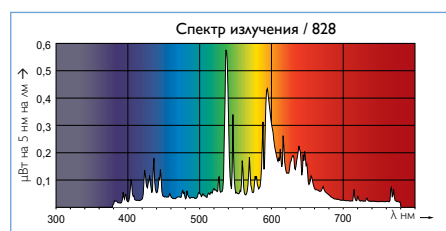

Снижение светового потока

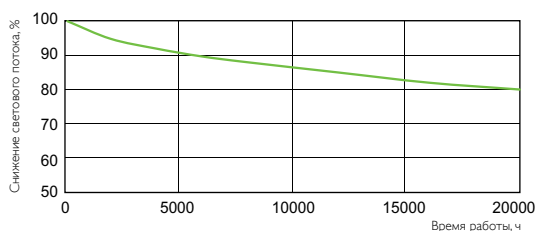

E27

E40

MASTERCoulour CDM-TT



Описание

- Газоразрядные лампы высокого давления с керамической горелкой, помещенной внутри прозрачной трубчатой колбы натриевой лампы

Особенности

- Надежные лампы с приятным теплым белым излучением, стабильным в течение всего срока службы
- Хорошая цветопередача
- Выполнять диммирование не рекомендуется, так как оно оказывает негативный эффект на работу лампы (стабильность светового потока, цвет и срок службы)

Преимущества

- Работают с ПРА натриевых ламп SON той же мощности. Это позволяет улучшить качество освещения, заменив желтый свет на белый

Области применения

- Городские площади, торговые центры, пешеходные зоны, жилые зоны и освещение дорог
- Украшение города: декоративное и заливающее освещение

Предупреждения и безопасность

- Использование в полностью закрытых светильниках, даже во время испытаний (IEC 61167, IEC 62035, IEC 60598)
- Светильник должен выдерживать воздействие горячих деталей лампы в случае их разрыва
- Лампы рассчитаны на использование электронных или электромагнитных ПРА
- ПРА должна обладать пожизненной защитой (IEC 61167, IEC 62035)



MASTERCLOUR CDM-TT



Содержит ртуть



Универсальное положение горения



Цветовая температура 4200



E27 / E40



Срок службы 18 000 / 20 000 ч.



Штук в упаковке 12

Мощность / цветовой код	Цоколь	Индекс цветопередачи	Цветовая температура	Номин. св.поток с ЭМПРА и 25°C	Световая отдача с ЭМПРА	Срок службы при 50% отказов	Размеры	Тип упаковки / форма упаковки	Фото буква	Код для заказа / ЕОС	Код GPC	Штрих-код / EAN1
		Ra	K	лм	лм/Вт	ч	№					
70Вт/942	E27	90	4200	6400	85	18 000	1	1SL/12	A	871150020965815	928093609235	8711500209658
150Вт/942	E40	90	4200	12 000	83	20 000	2	1SL/12	B	871150020967215	928093709230	8711500209672

Размеры ламп

Размеры	№	С, мм	D, мм		L, мм	O, мм
		Мах	Мах	Номин.	Номин.	Номин.
	1	156	31		102	7
	2	211		47	132	9

Фото буква



Спектр распределения

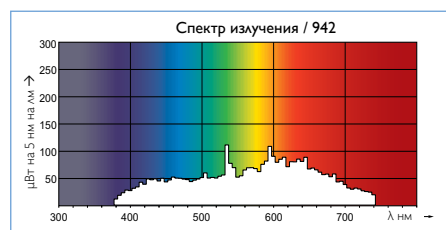

Снижение светового потока

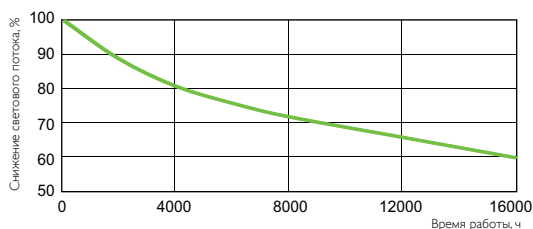

E27

E40

MASTER CosmoWhite CPO-TT Xtra



Описание

- Металлогалогенные лампы для наружного освещения с керамической горелкой и матовой трубчатой наружной колбой

Особенности

- Высокоэффективный белый свет, непревзойденные рабочие показатели системы
- Срок службы 6 лет
- Новая уникальная конструкция горелки в сочетании со стеклянной внешней колбой и стандартным цоколем допускает установку в действующие светильники на натриевых лампах типа SON-T.
- Предназначен для ЭПРА и поддерживает все функции управления и уменьшения яркости света, позволяет регулировать уровень освещенности и снижать энергопотребление
- Возможность диммирования при работе с соответствующими ПРА

Преимущества

- Приятный белый свет – альтернатива существующим стандартным ртутным, натриевым и металлогалогенным лампам
- Предлагает удобный переход на новую недорогую высокоэффективную систему на стандартных компонентах
- Лучшее сочетание низких капитальных затрат и высокой экономии энергии (до 65%)
- Низкая стоимость владения

Области применения

- Уличное освещение, освещение городской инфраструктуры, жилых районов и городских центров; функциональное освещение и благоустройство

Предупреждения и безопасность

- Использовать в полностью закрытых светильниках, даже во время испытаний (IEC 61167, IEC 62035, IEC 60598)
- Светильник должен удерживать горячие осколки лампы в случае ее разрушения
- Использовать только с соответствующим электронным ПРА
- ПРА должна обладать пожизненной защитой (IEC 61167, IEC 62035)



MASTER COSMOWHITE CPO-TT XTRA



Содержит ртуть



Универсальное положение горения



Цветовая температура 2800



E27 / E40



Срок службы 24 000 / 30 000 ч.



Штук в упаковке 12

Мощность / цветовой код	Цо-коль	Индекс цветопередачи	Цветовая температура	Световой поток лампы с ЭПРА	Световая отдача с ЭПРА	Срок службы при 50% отказов	Диммирование	Размеры	Тип упаковки / форма упаковки	Код для заказа / ЕОС	Код GPC	Штрих-код / EAN1
		Ra	K	лм	лм/Вт							
45Вт/628	E27	65	2800	4650	106	30 000	Да	1	1SL/12	871829169171600	928060809227	8718291691716
140Вт/628	E40	62	2800	16 000	114	24 000	Да	2	1SL/12	871829169032000	928060309227	8718291690320

Размеры ламп

Размеры	№	С, мм	D, мм	L, мм	O, мм
		Мах	Мах	Номин.	Номин.
	1	156	35	103	14
	2	211	46	132	22

Спектр распределения

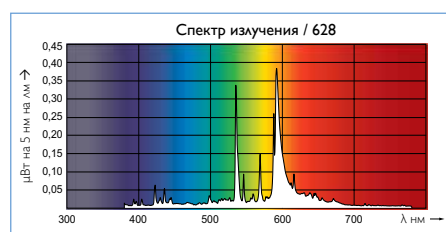

Снижение светового потока

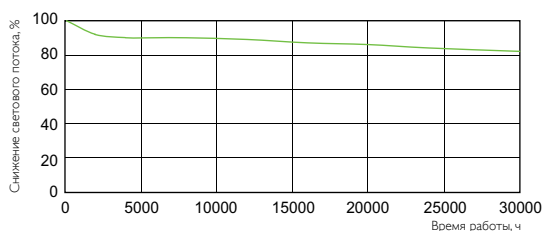



MASTER HPI Plus



Описание

- Кварцевые металлогалогенные лампы с внешней матовой колбой

Особенности

- Эллипсоидная внешняя колба с белым покрытием
- Уникальная трехкомпонентная технология с высокой светоотдачей, как в начале, так и в течение всего срока службы
- Лампы доступны в холодном белом и дневном свете, стабильная цветовая температура
- Тип S (с интегрированным стартером) предназначен для прямой замены ламп HPL (ДРА, дуговые ртутные люминесцентные)
- Тип P (с защитным покрытием) предназначен для использования в светильниках без защитного стекла
- Расшифровка системных аббревиатур: BU – цоколем вверх; BU-P – цоколем вверх с защитным покрытием
BUS – цоколем вверх с интегрированным стартером;
BUS-P – цоколем вверх с интегрированным стартером и защитным покрытием

Преимущества

- Обеспечивают высокий уровень безопасности и комфорта в течение всего срока службы
- Минимальные эксплуатационные затраты
- Применённая концепция Plus и тип S и P позволяют экономить на первоначальных затратах
- Возможность создать необходимую атмосферу, используя соответствующую цветовую температуру ламп

Окружающая среда

- Хороший выбор с точки зрения экологии благодаря высокой энергоэффективности и долгому сроку службы
- Соответствуют требованиям европейских природоохранных законов RoHS (об ограничении распространения опасных веществ)
- Соответствуют требованиям европейских природоохранных законов WEEE (об утилизации электрического и электронного оборудования)

Области применения

- Лампы HPI Plus: внутреннее освещение для помещений с высокими потолками, например, цехов, выставочных залов, гипермаркетов, торговых центров, универсамов, церквей, аэропортов и вокзалов

Светильники

- Лампы HPI Plus BU-P и BUS-P предназначены для работы в открытых светильниках
- Другие лампы HPI Plus должны устанавливаться в закрытых светильниках с защитным стеклом

Блок управления

- Работают с ПРА HPI, а также с ПРА SON (концепция Plus), но при этом светоотдача и цветовая температура будут различными
- Лампы HPI BUS и BUS-P требуют HPL-балласта без зажигающего устройства



MASTER HPI PLUS E40



Содержит ртуть



Цоколем вверх ±15°



Цветовая температура 4500



E40



Срок службы 20 000 ч



Штук в упаковке 6 / 12

Мощность / цветовой код	Описание системы	Индекс цветопередачи	Цветовая температура	Световой поток лампы с ЭмПРА для ДРА	Световой поток лампы для ДНаТ	Световая отдача с ЭмПРА	Срок службы при 50% отказов	Размеры	Тип упаковки / форма упаковки	Код для заказа / ЕОС	Код GPC	Штрих-код / EAN1
		Ra	K	лм	лм	лм/Вт						
250Вт/645	BU	69	4500	18 000	24 000	72	20 000	1	1SL/12	871150018114515	928076709891	928076709891
400Вт/645	BU	69	4500	32 500	42 000	82	20 000	2	1SL/6	871150018252410	928074309891	928074309891
400Вт/645	BUS	69	4500	32 500	42 000	82	20 000	3	1SL/6	871150018111410	928074709891	928074709891
400Вт/645	BUS-P	69	4500	32 500	42 000	82	20 000	3	1SL/6	871150021145310	928410700027	928410700027

Размеры ламп

Размеры	№	C, мм	D, мм
		Max	Max
	1	226	91
	2	284	122
	3	290	122

Спектр распределения

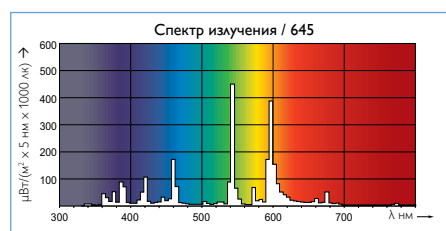

Снижение светового потока

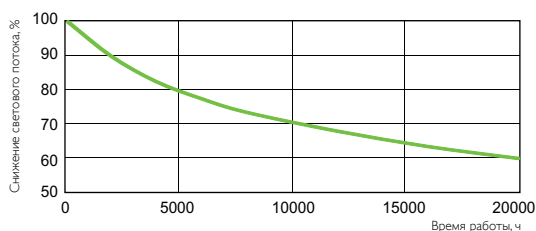

E27

E40

MASTER HPI-T Plus



Описание

- Кварцевые металлогалогенные лампы с прозрачной внешней колбой

Особенности

- Прозрачная трубчатая внешняя колба
- Уникальная трехкомпонентная технология с высокой светоотдачей как в начале, так и в течение всего срока службы
- Естественный белый свет и стабильная цветовая температура

Преимущества

- Обеспечивают высокий уровень безопасности и комфорта в течение всего срока службы
- Минимальные эксплуатационные затраты
- Примененная концепция Plus позволяет экономить на первоначальных затратах

Окружающая среда

- Хороший выбор с точки зрения экологии благодаря высокой энергоэффективности и долгому сроку службы
- Соответствуют требованиям европейских природоохранных законов RoHS (об ограничении распространения опасных веществ)
- Соответствуют требованиям европейских природоохранных законов WEEE (об утилизации электрического и электронного оборудования)

Области применения

- Освещение спортивных объектов, заливающее освещение зданий и памятников, а также пристаней, строительных площадок, заправочных станций, теплиц и т. п.

Светильники

- Лампы HPI-T Plus должны устанавливаться в закрытых светильниках с защитным стеклом

Блок управления

- Может работать как с ПРА для ламп HPI, так и с ПРА для ламп SON (концепция Plus), но при этом светоотдача и цветовая температура будут различными



MASTER HPI-T PLUS E40



Содержит ртуть



Цоколем вверх ±20°



Цветовая температура 4500



E27 / E40



Срок службы 20 000 ч



Штук в упаковке 12

Мощность / цветовой код	Индекс цветопередачи	Цветовая температура	Световой поток лампы с ЭмПРА для ДРЛ	Световой поток лампы с ЭПРА для ДНаТ	Световая отдача с ЭмПРА	Срок службы при 50% отказов	Размеры	Тип упаковки / форма упаковки	Код для заказа / ЕОС	Код GPC	Штрих-код / EAN1
			лм	лм	лм/Вт						
250Вт/645	65	4500	20 500	25 000	84	20 000	1	1SL/12	871150017989015	928481300098	8711500179890
400Вт/645	65	4500	32 000	41 000	84	20 000	2	1SL/12	871150017990615	928481600096	8711500179906

Размеры ламп

Размеры	№	С, мм	D, мм	L, мм	O, мм
		Мах	Мах	Номин.	Номин.
	1	257	47	158	29
	2	286	47	172	40

Спектр распределения

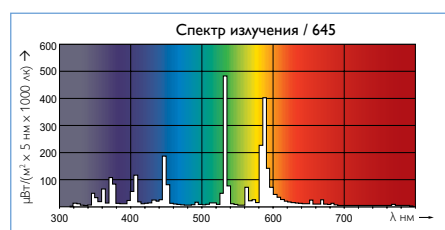

Снижение светового потока

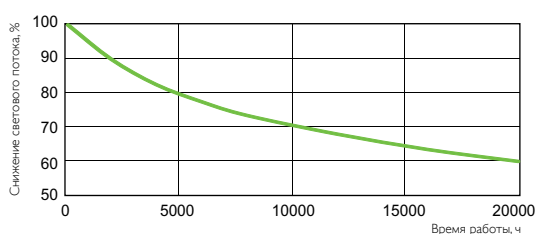



НРИ-Т



Описание

- Кварцевые металлогалогенные лампы с прозрачной внешней колбой

Особенности

- Прозрачная трубчатая внешняя колба
- Уникальная трехкомпонентная технология с высокой светоотдачей как в начале, так и в течение всего срока службы
- Естественный белый свет и стабильная цветовая температура

Преимущества

- Обеспечивают высокий уровень безопасности и комфорта в течение всего срока службы
- Минимальные эксплуатационные затраты

Области применения

- Освещение спортивных объектов, заливающее освещение зданий и памятников, а также пристаней, строительных площадок и т. п.

Светильники

- Лампы НРИ-Т должны устанавливаться в закрытых светильниках с защитным стеклом



HPI-T E40



Содержит ртуть



Цоколем вниз $\pm 20^\circ$, положение А



Цоколем вверх/вниз $\pm 20^\circ$, положение В



Цветовая температура 4200 / 4300 / 4600



E40



Срок службы 12 000 ч



Штук в упаковке 4

Мощность / цветовой код	Напряжение	Индекс цветопередачи	Цветовая температура	Световой поток лампы с ЭмПРА	Световая отдача с ЭмПРА	Срок службы при 50% отказов	Положение горения	Размеры	Тип упаковки / форма упаковки	Код для заказа / ЕОС	Код GPC	Штрих-код / EAN1
	В	Ra	К	лм	лм/Вт	ч		№				
1000Вт/643	220	65	4300	85 000	86	12 000	А	1	CRP/4	871150018373645	928482600096	8711500183736
2000Вт/642	380	65	4200	210 000	107	12 000	А	2	CRP/4	871150020235245	928074209228	8711500202352
2000Вт/646	220	65	4600	189 000	96	12 000	В	3	CRP/4	871150018376745	928073609231	8711500183767

Размеры ламп

Размеры	№	С, мм	Д, мм	Л, мм	О, мм
		Мах	Мах	Номин	Номин.
	1	382	66	240	80

Размеры	№	С, мм	Д, мм	Л, мм	О, мм
		Мах	Мах	Номин	Номин.
	2	430	101.5	267	120
	3	430	102	290	89

Спектр распределения

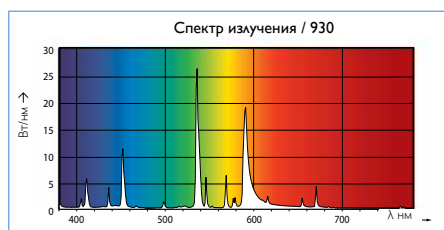

Снижение светового потока

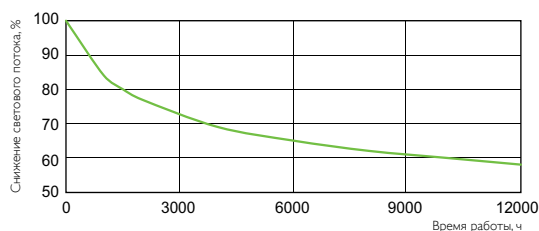

MASTER MHN-SB



Описание

- Компактные кварцевые металлогалогенные лампы с одинарной запрессовкой горелки

Особенности

- Компактный источник света (малогабаритная лампа) с коротким расстоянием между электродами и высокой светоотдачей
- Одинарная запрессовка горелки для долгого срока службы
- Естественный белый дневной свет, отличная цветопередача и стабильная цветовая температура
- Цветовая температура, эквивалентная дневному свету, обеспечивает плавный переход от естественного дневного до искусственного света

Преимущества

- Лампы позволяют создавать компактные и очень эффективные световые приборы с высокоточной оптикой, формирующей световые пучки с минимальным рассеянием света
- Долгий срок службы и высокая надежность технологии Short Base минимизируют расходы на обслуживание осветительной установки
- Хорошая цветопередача для создания приятной атмосферы с высоким уровнем визуального комфорта

Области применения

- Для профессионального и полупрофессионального освещения спортивных объектов, заливающего освещение

Светильники

- Должны устанавливаться в закрытых светильниках с защитным стеклом, поглощающим УФ-излучение
- Светильники должны обеспечивать необходимый тепловой режим для оптимальной работы ламп



MASTER MHN-SB



Содержит ртуть



Цоколем вверх/низ ±15°



Цветовая температура 5500



Срок службы 4500 ч.



Штук в упаковке 1

Мощность / цветовой код	Индекс цветопередачи	Цветовая температура	Световой поток лампы с ЭмПРА	Световая отдача с ЭмПРА	Срок службы при 50% отказов	Положение горения	Тип упаковки / форма упаковки	Код для заказа / ЕОС	Код GPC	Штрих-код / EAN1
	Ra	K	лм	лм/Вт	ч					
2000Вт/956	81	5600	220 000	108	4500	горизонт. ±15°	UNP/1	872790092860000	928196805130	8727900928600

Размеры ламп

Размеры	A, мм		C, мм		D, мм	O, мм	X, мм
	Номин.	Min	Номин.	Max	Max	Номин.	Номин.
	286	47	172	40	47	40	40

Спектр распределения

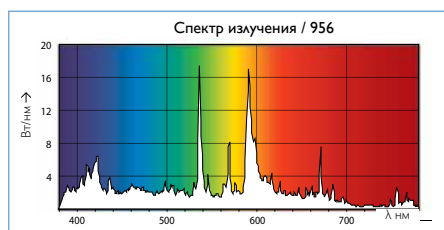

Снижение светового потока

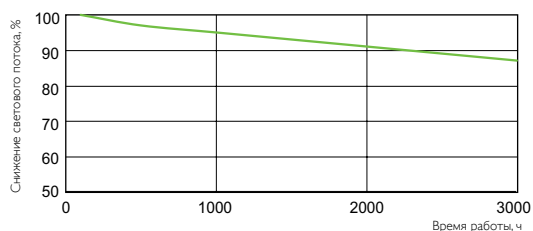

MASTER MHN-FC



Описание

- Компактные одноцокольные кварцевые металлогалогенные лампы с двойной запрессовкой

Особенности

- Двойная запрессовка обеспечивает долгий срок службы
- Ассортимент 1000-ваттных и 2000-ваттных версий
- Естественный белый свет
- Размеры лампы позволяют использовать ее в компактных светильниках

Преимущества

- Для применения в компактных светильниках с точной оптикой для сокращения светового загрязнения
- Благодаря высокому индексу цветопередачи возможно создание приятной атмосферы с высоким уровнем визуального комфорта для игроков и зрителей
- Равномерное спектральное распределение света предлагает отличное решение для полупрофессиональных и профессиональных стадионов

Окружающая среда

- Соответствуют требованиям европейских природоохранных законов RoHS (об ограничении распространения опасных веществ)
- Соответствуют требованиям европейских природоохранных законов WEEE (об утилизации электрического и электронного оборудования)

Области применения

- Лампы для освещения любительских спортивных сооружений и заливающего освещения

Светильники

- Лампы MHN-FC должны устанавливаться в закрытых светильниках с защитным стеклом, поглощающим УФ-излучение.
- Светильники должны обеспечивать оптимальный тепловой режим для работы ламп



MASTER MHN-FC ДВУХЦОКОЛЬНЫЕ



Содержит ртуть



Цоколем вверх/вниз ±5°



Цветовая температура 4200



Срок службы 14 000 ч



Штук в упаковке 1

Мощность / цветовой код	Напряжение	Индекс цветопередачи	Цветовая температура	Световой поток лампы с ЭмПРА	Световая отдача с ЭмПРА	Срок службы при 50% отказов	Положение горения	Тип упаковки / форма упаковки	Код для заказа / ЕОС	Код GPC	Штрих-код / EAN1
	В	Ra	К	лм	лм/Вт	ч					
2000Вт/740	400	60	4200	210 000	102	14 000	горизонт. ±5°	UNP/1	871150021349500	928070405130	8711500213495

Размеры ламп

Размеры	A, мм	C, мм	D, мм	L, мм	O, мм	X, мм
	Номин.	Мах	Номин.	Номин.	Номин.	Номин.
	290	357	25,5	177	108	58

Спектр распределения

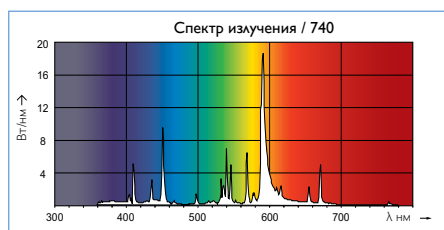

Снижение светового потока

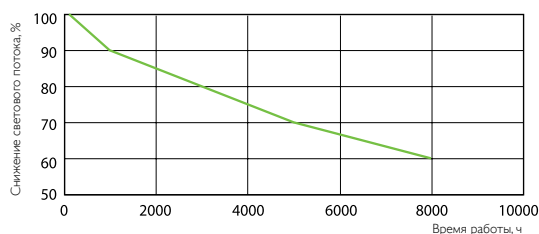

MASTER MHN-LA



Описание

- Компактные кварцевые металлогалогенные лампы с двойной запрессовкой горелки

Особенности

- Компактный источник света (короткая дуга) с высокой светоотдачей и превосходной цветопередачей
- Конструкция с двойной запрессовкой горелки обеспечивает долгий срок службы
- Естественная цветопередача, стабильный цвет
- Цветовая температура, эквивалентная дневному свету, обеспечивает плавный переход от естественного дневного до искусственного света

Преимущества

- Лампы позволяют создавать компактные и очень эффективные световые приборы с высокоточной оптикой, формирующей световые пучки с минимальным рассеянием света
- Освещение с очень высокой цветопередачей создает комфортную атмосферу для игроков и зрителей
- Равномерное спектральное распределение света обеспечивает отличное решение для полупрофессиональных и профессиональных стадионов, которые ведут регулярные ТВ-трансляции

Окружающая среда

- Соответствуют требованиям европейских природоохранных законов RoHS (об ограничении распространения опасных веществ)
- Соответствуют требованиям европейских природоохранных законов WEEE (об утилизации электрического и электронного оборудования)

Области применения

- Для профессионального и полупрофессионального освещения спортивных объектов, заливающее освещение

Светильники

- Лампы MHN-LA должны устанавливаться в закрытых светильниках с защитным стеклом, поглощающим УФ-излучение
- Светильники должны обеспечивать необходимый тепловой режим для оптимальной работы ламп



MASTER MHN-LA X528



Содержит ртуть



Цоколем вверх/вниз ±5°



Цветовая температура 4200 / 5600



Срок службы 10 000 / 12 000 ч.



Штук в упаковке 1

Мощность / цветовой код	Напряжение	Индекс цветопередачи	Цветовая температура	Световой поток лампы с ЭМПРА	Световая отдача с ЭМПРА	Срок службы при 50% отказов	Размеры	Тип упаковки / форма упаковки	Код для заказа / ЕОС	Код GPC	Штрих-код / EAN1
	V	Ra	K	лм	лм/Вт	ч	№				
1000Вт/842	230	70	4200	100 000	96.2	10 000	1	UNP/1	871150020078500	928073005130	8711500200785
1000Вт/956	230	80	5600	90 000	86.5	10 000	1	UNP/1	871150020077800	928072205130	8711500200778
2000Вт/842	400	72	4200	220 000	108	12 000	2	UNP/1	871150020074700	928071305130	8711500200747
2000Вт/956	400	82	5600	190 000	93	12 000	2	UNP/1	871150020073000	928072505130	8711500200730

Размеры ламп

Размеры	№	A, мм	D, мм	O, мм	X, мм
		Номин.	Мах	Номин.	Номин.
	1	294	40	40,5	35
	2	364	40	108	58

Спектр распределения

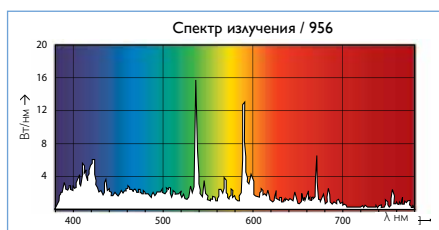
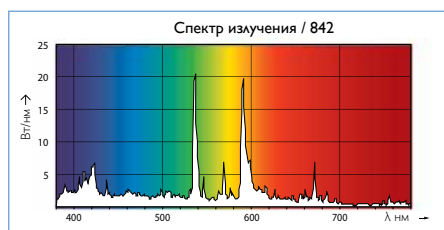

Снижение светового потока

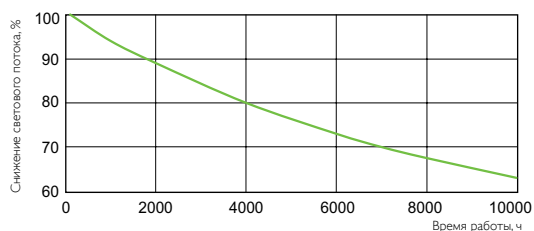

MASTER MHN-SA



Описание

- Компактные кварцевые двухцокольные металлогалогенные лампы с двойной запрессовкой вводов

Особенности

- Компактный источник света (короткая дуга) с высокой светоотдачей и превосходной цветопередачей
- Конструкция с двойной запрессовкой горелки обеспечивает долгий срок службы
- Естественный белый дневной свет, отличная цветопередача и стабильная цветовая температура
- Цветовая температура, эквивалентная дневному свету, обеспечивает плавный переход от естественного дневного до искусственного света

Преимущества

- Лампы позволяют создавать компактные и очень эффективные световые приборы с высокоточной оптикой, формирующей световые пучки с минимальным рассеянием света
- Освещение с очень высокой цветопередачей создает комфортную атмосферу для игроков и зрителей
- Равномерное спектральное распределение света обеспечивает отличное решение для полупрофессиональных и профессиональных стадионов, которые ведут регулярные ТВ-трансляции

Окружающая среда

- Соответствуют требованиям европейских природоохранных законов RoHS (об ограничении распространения опасных веществ)
- Соответствуют требованиям европейских природоохранных законов WEEE (об утилизации электрического и электронного оборудования)

Области применения

- Для профессионального освещения спортивных объектов, заливающего освещение

Светильники

- Лампы MHN-SA должны устанавливаться в закрытых светильниках с защитным стеклом, поглощающим УФ-излучение.
- Светильники должны обеспечивать необходимый тепловой режим для оптимальной работы ламп



MASTER MHN-SA



Содержит ртуть



Цоколем вверх/вниз ±15°



Цветовая температура 5600



Срок службы 5000 ч.



Штук в упаковке 1

Мощность / цветовой код	Цоколь	Напряжение	Индекс цветопередачи	Цветовая температура	Световой поток лампы с ЭмПРА	Световая отдача с ЭмПРА	Срок службы при 50% отказов	Размеры	Тип упаковки / форма упаковки	Код для заказа / EOC	Код GPC	Штрих-код / EAN1
		V	Ra	K	лм	лм/Вт	ч	№				
1800Вт/956	X830R	230	86	5600	155 000	86	5000	1	UNP/1	871150020106500	928099205130	8711500201065
1800Вт/956	(P)SFC	230	86	5600	155 000	86	5000	2	UNP/1	871150020075400	928078415130	8711500200754
1800Вт/956	(P)SFC	400	86	5600	160 000	86	5000	2	UNP/1	871150020076100	928079315130	8711500200761
2000Вт/956	X830R	400	86	5600	226 000	108	5000	1	UNP/1	871829124183600	928195105129	8718291241836

Размеры ламп

Размеры		A, мм	C, мм	D, мм	O, мм	X, мм
№		Номин.	Мах	Мах	Номин.	Номин.
		1	318	369	41	25

Размеры		C, мм	D, мм	O, мм
№		Мах	Мах	Номин.
		2	364	41

Спектр распределения

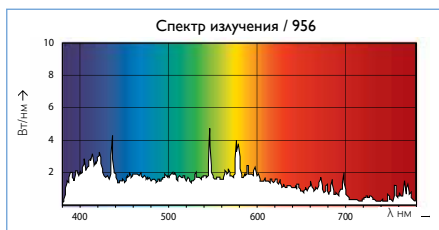

Снижение светового потока

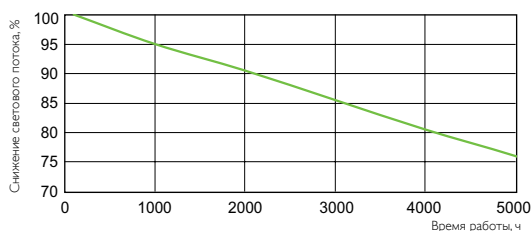

MASTER MHN-SE



Описание

- Очень компактные кварцевые металлогалогенные лампы с одинарной запрессовкой горелки

Особенности

- Одинарная запрессовка горелки для обеспечения отличных оптических характеристик
- Высокая световая отдача
- Естественный белый дневной свет, отличная цветопередача и стабильная цветовая температура
- Цветовая температура, эквивалентная дневному свету, обеспечивает плавный переход от естественного дневного до искусственного света

Преимущества

- Лампы позволяют создавать компактные и очень эффективные световые приборы с высокоточной оптикой, формирующей световые пучки с минимальным рассеянием света
- Освещение с очень высокой цветопередачей создает комфортную атмосферу для игроков и зрителей
- Равномерное спектральное распределение света обеспечивает отличное решение для полупрофессиональных и профессиональных стадионов, которые ведут регулярные ТВ-трансляции

Окружающая среда

- Соответствуют требованиям европейских природоохранных законов RoHS (об ограничении распространения опасных веществ)
- Соответствуют требованиям европейских природоохранных законов WEEE (об утилизации электрического и электронного оборудования)

Области применения

- Для профессионального освещения спортивных объектов

Светильники

- Лампы должны устанавливаться в закрытых светильниках с защитным стеклом, поглощающим УФ-излучение. Светильники должны обеспечивать необходимый тепловой режим для оптимальной работы ламп



MASTER MHN-SE GX22 400B



Содержит ртуть



Универсальное положение горения



Цветовая температура 5600



Срок службы 3000 ч.



Штук в упаковке 1

Мощность / цветовой код	Индекс цветопередачи	Цветовая температура	Световой поток лампы с ЭМПРА	Световая отдача с ЭМПРА	Срок службы при 50% отказов	Тип упаковки / форма упаковки	Код для заказа / ЕОС	Код GPC	Штрих-код / EAN1
	Ra	K	лм	лм/Вт	ч				
2000Вт/956	84	5600	22 0000	108	3000	UNP/1	872790092877800	928196905130	8727900928778

Размеры лампы

Размеры	A, мм	D, мм	O, мм
	Номин.	Мах	Номин.
	196	41	25

Спектр распределения

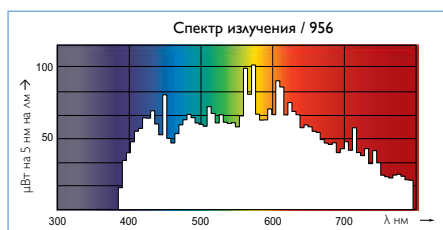

Снижение светового потока

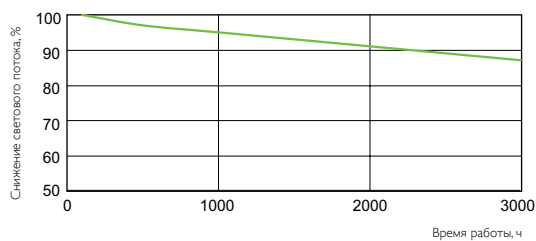

E27

E40

SON-T

**Описание**

- Натриевые лампы высокого давления с прозрачной трубчатой внешней колбой

Особенности

- Прозрачная трубчатая внешняя колба
- Высокая светоотдача
- Прочная конструкция обеспечивает высокую вибро- и ударостойкость
- Диммирование возможно с соответствующим ПРА

Преимущества

- Лампы SON-T – это экономичные и надежные натриевые лампы высокого давления

Области применения

- Освещение дорог и жилых районов
- Декоративное заливающее освещение
- Освещение промышленных и торговых зон
- Освещение спортивных учреждений внутри и снаружи



SON-T



Содержит ртуть



Универсальное положение горения



Цветовая температура 1900 / 2000



E27 / E40



Срок службы 20 000 / 28 000 ч.



Штук в упаковке 4 / 12

Мощность / цветовой код	Цоколь	Цветовая температура	Световой поток лампы с ЭПРА	Световая отдача с ЭПРА	Срок службы при 50% отказов	Размеры	Тип упаковки / форма упаковки	Код для заказа / ЕОС	Код GPC	Штрих-код / EAN1
		K	лм	лм/Вт	ч	№				
70Вт/220	E27	1900	6000	84	28 000	1	1SL/12	871150019267715	928152800035	8711500192677
100Вт/220	E40	1900	9000	90	28 000	2	1SL/12	871829121264500	928481500092	8718291212652
150Вт/220	E40	2000	15 000	98	28 000	3	1SL/12	871829121270600	928487100096	8718291212713
250Вт/220	E40	2000	28 000	110	28 000	4	1SL/12	871829121288100	928487200098	8718291212881
400Вт/220	E40	2000	48 000	123	28 000	5	1SL/12	871829121292800	928487300098	8718291212935
1000Вт/220	E40	2000	130 000	130	20 000	6	1SL/4	871150018412245	928154509228	8711500184122

Размеры ламп

Размеры	№	C, мм	D, мм	L, мм	O, мм
		Мах	Мах	Номин.	Номин.
	1	156	36	102	42
	2	209	47	132	44
	3	209	47	132	58
	4	255	47	158	66
	5	286	47	175	82
	6	390	67	240	153

Спектр распределения

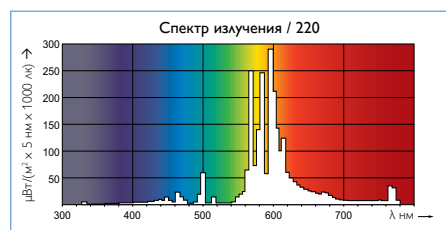

Снижение светового потока

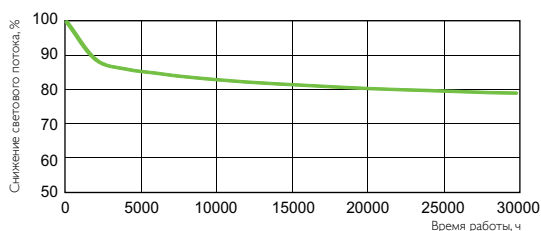

E27

E40

MASTER SON-T PIA Plus



Описание

- Натриевые лампы высокого давления с прозрачной внешней колбой, высокой светоотдачей и долгим сроком службы

Особенности

- Прозрачная трубчатая внешняя колба
- Газоразрядная керамическая трубка с интегрированной антенной Philips, которая обеспечивает долгую и надежную работу
- Прочная конструкция крепления горелки с минимальным количеством мест сварки обеспечивает высокую вибро- и ударостойкость. Это снижает количество ранних отказов и увеличивает срок службы
- ZrAl-геттер гарантирует поддержание высокого светового потока и снижает количество ранних отказов
- Концепция Plus подразумевает высокую энергоэффективность, которая обеспечивает лучшую светоотдачу
- Не содержат свинец

Преимущества

- Превосходная технология: стабильный световой поток и надежное зажигание в течение всего срока службы
- Отсутствие свинца и высокая энергоэффективность делают эти лампы привлекательными с точки зрения экологии
- Благодаря высокой светоотдаче они являются самыми эффективными натриевыми лампами на рынке

Окружающая среда

- Хороший выбор с точки зрения экологии благодаря высокой энергоэффективности и долгому сроку службы
- Соответствуют требованиям европейских природоохранных законов RoHS (об ограничении распространения опасных веществ)
- Соответствуют требованиям европейских природоохранных законов WEEE (об утилизации электрического и электронного оборудования)

Области применения

- Освещение дорог и жилых районов
- Декоративное заливающее освещение
- Освещение промышленных зон
- Освещение спортивных учреждений внутри и снаружи
- Освещение теплиц



MASTER SON-T PIA PLUS



Содержит ртуть



Универсальное положение горения



Цветовая температура 2000



E27 / E40



Срок службы 30 000 / 36 000 ч.



Штук в упаковке 12

Мощность / цветовой код	Цоколь	Индекс цветопередачи	Цветовая температура	Световой поток лампы с ЭМПРА	Световая отдача с ЭМПРА	Срок службы при 50% отказов	Размеры	Тип упаковки / форма упаковки	Код для заказа / ЕОС	Код GPC	Штрих-код / EAN1
		Ra	K	лм	лм/Вт	ч	№				
70Вт/220	E27	25	2000	6600	91	30 000	1	1SL/12	871150019266015	928152700028	8711500192660
100Вт/220	E40	25	2000	10 700	107	36 000	2	1SL/12	871150019230115	928151709230	8711500192301
150Вт/220	E40	25	2000	17 500	110	36 000	3	1SL/12	871150019229515	928150909230	8711500192295
250Вт/220	E40	25	2000	33 200	128	36 000	4	1SL/12	871150017987615	928144709230	8711500179876
400Вт/220	E40	25	2000	56 500	138	36 000	5	1SL/12	871150017988315	928144809227	8711500179883
600Вт/220	E40	25	2000	90 000	150	30 000	6	1SL/12	871150019742915	928158409227	8711500197429

Размеры ламп

Размеры	№	C, мм	D, мм	L, мм	O, мм
		Мах	Мах	Номин.	Номин.
	1	156	32	102	42
	2	210	48	132	47
	3	210	48	132	61
	4	257	48	158	64
	5	283	48	175	83
	6	283	47	174,2	126

Спектр распределения

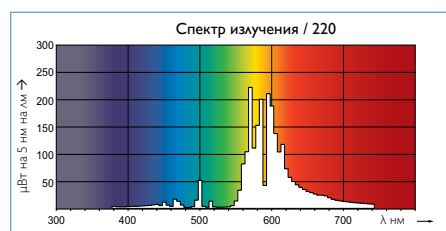

Снижение светового потока

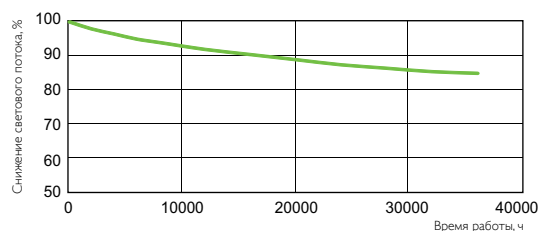

E27

E40

MASTER SON-T APIA Plus Xtra



Описание

- Натриевая лампа высокого давления с прозрачной внешней трубчатой колбой, высокой светоотдачей и длительным сроком службы

Характеристики

- Трубчатая внешняя колба с внутренним покрытием белого цвета
- Керамическая разрядная лампа с новой технологией Active Philips Integrated Antenna (APIA), которая обеспечивает более длительный срок службы и надежную эксплуатацию в течение 6 лет (Xtra)
- Прочная конструкция лампы с небольшим числом точек сварки устойчива к интенсивной вибрации и ударам, что сокращает вероятность быстрого выхода лампы из строя и продлевает срок ее службы, делая ее идеальным выбором для территорий на открытом воздухе
- ZrAl обеспечивает лучшую стабильность светового потока при меньшем количестве преждевременных отказов
- Высокоэффективная концепция «Plus» означает высокую светоотдачу
- Лампы без содержания свинца

Преимущества

- Наиболее экономичное решение (как по первоначальным, так и по текущим расходам) в своей категории
- Срок службы 6 лет
- Максимально высокий световой поток на протяжении всего срока службы

Влияние на окружающую среду

- Превосходный выбор с точки зрения защиты окружающей среды за счет энергоэффективности и максимальной долговечности
- Изделия совместимы со стандартом RoHS
- Изделия подпадают под требования WEEE

Области применения

- Дорожное освещение и освещение жилых районов
- Декоративное заливающее освещение, подсветка
- Зональное освещение производственных территорий
- Освещение игровых спортивных площадок, внутреннее и наружное

Предупреждения и безопасность

- ПРА должна обладать пожизненной защитой (IEC 60662, IEC 62035)



MASTER SON-T APIA PLUS XTRA



Содержит ртуть



Универсальное положение горения



Цветовая температура 1950



E27 / E40



Срок службы 40 000 ч



Штук в упаковке 12

Мощность	Цоколь	Цветовая температура	Номин. световой поток с ЭмПРА и 25°C	Срок службы при 50% отказов	Размеры	Тип упаковки / форма упаковки	Код для заказа / EOC	Код GPC	Штрих-код / EAN1
		K	лм	ч	№				
70Вт	E27	1950	6600	40 000	1	1SL/12	872790092290500	928150119227	8727900922905
100Вт	E40	1950	10 700	40 000	2	1SL/12	872790092323000	928150219230	8727900923230
150Вт	E40	1950	18 000	40 000	3	1SL/12	872790092733700	928150319230	8727900927337
250Вт	E40	1950	33 300	40 000	4	1SL/12	872790092737500	928150419230	8727900927375

Размеры ламп

Размеры		C, мм	D, мм	L, мм	O, мм
		№	Мах	Номин.	Номин.
	1	156	36	102	42
	2	210	48	132	47
	3	210	48	132	61
	4	257	48	158	64

Спектр распределения

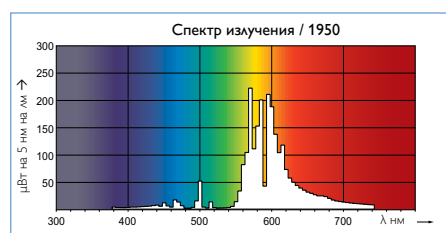

Снижение светового потока

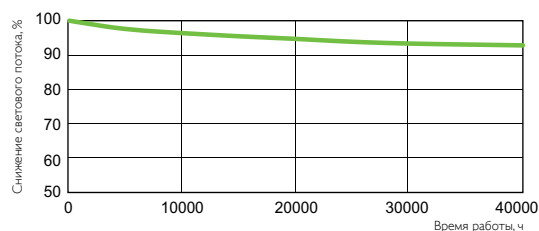

E27

E40

SON H

**Описание**

- Натриевые лампы высокого давления с матовой внешней колбой. Служат для прямой замены ртутных ламп высокого давления

Особенности

- Прямая замена ртутных ламп, работают с теми же ПРА
- Высокая светоотдача
- Прочная конструкция обеспечивает высокую вибро- и ударостойкость, увеличивает срок службы ламп

Преимущества

- Экономичное усовершенствование осветительной установки с ртутными лампами, позволяющее увеличить световой поток и сократить расход энергии

Области применения

- Освещение дорог и жилых районов
- Освещение промышленных и торговых зон

Система

- Лампы работают с балластами для ртутных ламп без зажигающего устройства



SON H 220V



Содержит ртуть



Универсальное положение горения



Цветовая температура 1900 / 2000



E27 / E40



Срок службы 26 000 / 28 000 ч.



Штук в упаковке 12 / 24

Мощность / цветовой код	Цоколь	Индекс цветопередачи	Цветовая температура	Световой поток лампы с ЭмПРА	Световая отдача с ЭмПРА	Срок службы при 50% отказов	Размеры	Тип упаковки / форма упаковки	Код для заказа / ЕОС	Код GPC	Штрих-код / EAN1
		Ra	K	лм	лм/Вт	ч	№				
110Вт/220	E27	25	1900	9600	84	28 000	1	1CT/24	871829111857200	928486900191	8718291118572
220Вт/220	E40	25	2000	20 000	91	26 000	2	1SL/12	871150018207415	928152409830	8711500182074
350Вт/220	E40	25	2000	34 000	97	26 000	3	1SL/12	871150018213515	928153509830	8711500182135

Размеры ламп

Размеры	№	С, мм	D, мм
		Max	Max
	1	164.4	71
	2	227	91
	3	290	122

Прямая замена Вт:

ДРА (HPL-N)	→	SON H
80	→	68
125	→	110
250	→	220
400	→	350

Спектр распределения

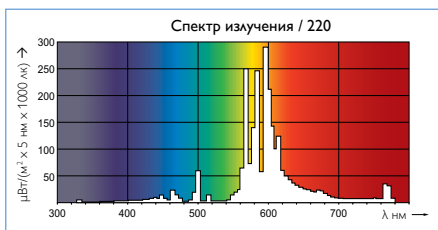

Снижение светового потока

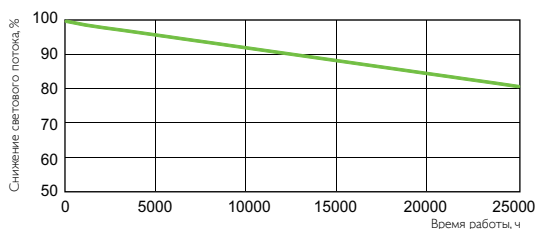



MASTERColour CDM-TT



Описание

- Газоразрядные лампы высокого давления с керамической горелкой, помещенной внутрь прозрачной трубчатой колбы натриевой лампы

Особенности

- Надежные лампы с приятным теплым белым излучением, стабильным в течение всего срока службы
- Хорошая цветопередача
- Выполнять диммирование не рекомендуется, так как оно оказывает негативный эффект на работу лампы (стабильность светового потока, цвет и срок службы)

Преимущества

- Работают с ПРА натриевых ламп SON той же мощности. Это позволяет улучшить качество освещения, заменив желтый свет на белый

Области применения

- Городские площади, торговые центры, пешеходные зоны, жилые зоны и освещение дорог
- Украшение города: декоративное и заливающее освещение

Светильники

- Корпус светильника приспособлен к удержанию частей лампы (горячее стекло, металл и керамические детали) в случае, если она разобьется из-за небрежного обращения или вандализма

Блок управления

- Необходимо использовать с балластом и зажигающим устройством
- Следует применять ПРА и зажигающие устройства для натриевых ламп SON, которые соответствуют требованиям МЭК (для лампы мощностью 70Вт зажигающий импульс составляет от 1,8 до 2,5 кВ)
- Для оптимальной работы лампы напряжение сети не должно отклоняться более чем на +6/-8% от номинала
- Горячий перезапуск лампы может занимать до 15 минут



MASTERCOLOUR CDM-TT



Содержит ртуть



Универсальное положение горения



Цветовая температура 4200



E27 / E40



Срок службы 18 000 / 20 000 ч.



Штук в упаковке 12

Мощность / цветовой код	Цо-коль	Цветовая температура	Индекс цветопередачи	Световой поток лампы с ЭПРА	Световая отдача с ЭПРА	Ср. службы при 50% отказов	Размеры	Тип упаковки / форма упаковки	Код для заказа / ЕОС	Код GPC	Штрих-код / EAN1
		K	Ra	лм	лм/Вт	ч	№				
70W/942	E27	4200	90	6400	85	18 000	1	1SL / 12	871150020965815	928093609235	8711500209658
150W/942	E40	4200	90	12 000	83	20 000	2	1SL / 12	871150020967215	928093709230	8711500209672

Размеры ламп

Размеры	№	C, мм	D, мм	L, мм	O, мм
		Мах	Мах	Номин	Номин.
	1	156	32,5	102	6
	2	211	46	133	8

Спектр распределения

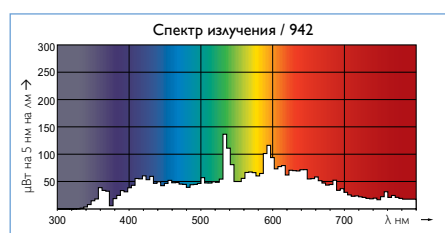

Снижение светового потока

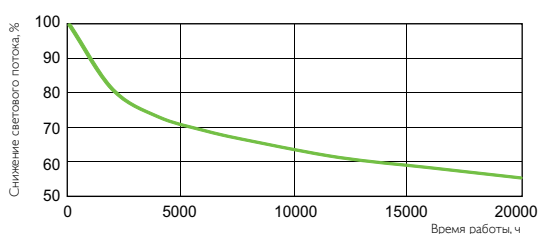



Пускорегулирующие аппараты

ПРА HF-Selectalume II
для люминесцентных TL-D ламп



Стр. 234

DynaVision Programmable Xtreme
для газоразрядных ламп SON



Стр. 236

Трансформатор Certaline
для галогенных ламп



Стр. 238

ЭПРА PrimaVision Compact
для газоразрядных ламп CDM



Стр. 240

ЭПРА PrimaVision Power
для газоразрядных ламп CDM



Стр. 242



Преимущества пускорегулирующих аппаратов Philips

- 1 Надежная конструкция, обеспечивающая долгий срок службы
- 2 Обеспечение максимальной производительности
- 3 Встроенная защита от перегрузок и короткого замыкания
- 4 Широкий ассортимент моделей, охватывающих все основные области применения: жилые и промышленные помещения, благоустройство города

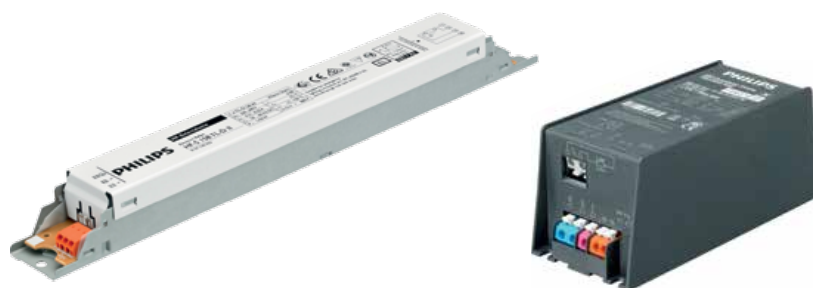

С момента основания в 1891 году компания Philips Lighting разработала и внедрила тысячи инновационных продуктов в области освещения. «Руководство по подбору светового решения» поможет сделать правильный выбор подходящего светового решения из большого ассортиментного ряда.



Подробную информацию о модельном ряде источников света Philips можно получить на сайте: www.lighting.philips.ru

ПРА HF-Selectalume II

для люминесцентных TL-D ламп



Доступное и надежное решение

- HF-Selectalume II наиболее рентабельное, надежное, компактное и доступное решение для флуоресцентного освещения. Оно отличается применением революционной технологии энергосбережения, гибкостью системы и непревзойденными рабочими характеристиками оборудования. Рентабельное решение HF-Selectalume II обладает надежной конструкцией, которая отвечает всем соответствующим международным стандартам безопасности и эксплуатации. HF-Selectalume II предназначается для применения со средствами внутреннего освещения, в том числе точечного и потолочного, с утопленными прожекторами. Подобные светильники часто используют магазины розничной торговли, офисы, гостиницы, промышленные помещения, рестораны и другие объекты с установленным оборудованием управления периодическим включением/выключением света.

Особенности изделия

- Соответствует CE и Kema-Keur
- Средний срок эксплуатации более 50 000 часов при температуре среды равной 50 °C
- Пуск лампы с быстрым прогревом и предварительным нагревом рабочего элемента (<1,6 с)
- Активная коррекция электропитания обеспечивает непрерывность освещения, вне зависимости от перепадов напряжения в сети
- Разъем Wago 744 обеспечивает гибкость горизонтального соединения вручную или роботизированного вставного соединения и делает ослабление проводки проще

Преимущества

- Автоматический перезапуск (после падения напряжения или замены лампы) обеспечивает простоту эксплуатации и замены ламп
- Подходит для эксплуатации в аварийном режиме от постоянного тока, соответствует нормам IEC/EN 60598-22 для светильников
- Пригодно для светильников с защитой класса I и, после тестирования, с защитой класса II

Характеристики и преимущества

- Энергоэффективность, класс энергоэффективности по CELMA A3, 25%-ная экономия энергии по сравнению с ЭмПРА С-типа
- Соответствует CE, включая внешние испытания безопасности МЭК 61347 (KemaKeur)
- Надежная конструкция, обеспечивающая срок службы 30 000 часов при Тс и 8000 циклов включения/выключения одной лампы
- Быстрый теплый пуск без мерцания (< 1,6 с), запал не требуется
- Высокий КПД, 0,98 с полным коэффициентом гармоник < 10%
- Автоматический перезапуск после падения напряжения или замены лампы
- Подходит для работы в аварийном режиме при постоянном токе, от 186 до 275 В (при 10 °C)
- Высокочастотная работа; не вызывает напряжения зрения, характерного при использовании электромагнитных ПРА
- Отвечает требованиям к ЭМС EN 55015 2006 + A1 2007
- Разъемы с возможностью ослабления проводки для ручного или роботизированного монтажа проводки

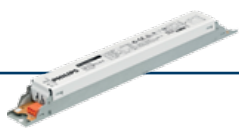

ПРА HF-SELECTALUME II для люминесцентных TL-D ламп



Штук в упаковке
10 / 12

Количество ламп / мощность	Потеря мощности с ПРА	Поток пускового тока	Расчетный тип лампы	Пик броска пускового тока	Напряжение в сети	Размеры	Тип упаковки / форма упаковки	Код для заказа / EOC	Код GPC	Штрих-код / EAN1
	Вт	мс		А макс.						
2/18Вт	5,5	0,25	TL-D	20	220–240	2	1NO/12	872790090552600	913713032366	8727900905526
3/4/18Вт	8,5/9	0,25	TL-D	20	220–240	1	UNP/10	872790090555700	913713032666	8727900905557
1/36Вт	4,5	0,25	TL-D	20	220–240	2	UNP/12	872790090551900	913713032166	8727900905519
2/36Вт	7,3	0,25	TL-D	20	220–240	2	UNP/12	872790090553300	913713032466	8727900905533
1/58Вт	4,4	0,25	TL-D	17	220–240	3	1NO/12	872790089739500	913713032266	8727900897395
2/58Вт	8,8	0,25	TL-D	28	220–240	3	1NO/12	872790089746300	913713032566	8727900897463

Размеры ПРА

Размеры	№	A1, мм	A2, мм	B1, мм	C1, мм	D1, мм
		Номин.	Номин.	Номин.	Номин.	Номин.
	1	280	265	39	28,0	4,2
	2	280	265	30	28,0	4,2
	3	280	265	30	28,5	4,2

Области применения

- Идеально подходит для случаев, когда требуется сократить отношение мощности на квадратный метр площади или уменьшить эксплуатационные расходы
- Применяется в случаях, когда устройства управления установлены с учетом периодического включения/выключения (например, в системах с датчиками движения или света и включением освещения).
- Профессиональное освещение внутри помещений с длительным временем работы: в офисных зданиях, диспетчерских центрах, классных залах, гостиницах, универсамах, магазинах розничной торговли, киосках, промышленных зонах (например, в коридорах с низкими потолками) и на автопарковках

DynaVision **Programmable Xtreme** для газоразрядных ламп SON



Драйверы Xtreme для максимальной экономии электроэнергии

- Многофункциональные и надежные электронные драйверы для ламп типа «SON»; разработаны для экономии электроэнергии посредством встроенных элементов управления и сокращения затрат на обслуживание благодаря 80 000-часовому сроку службы и встроенной функции молниезащиты. Серия DynaVision Programmable – идеальная база для любого рода решений по управлению освещением

Преимущества

- Обеспечивает двухстороннюю связь с осветительной сетью (через DALI)
- Экономия электроэнергии до 40% благодаря внутренним возможностям уменьшения яркости света и очень высокой эффективности драйвера
- Минимальные затраты на обслуживание благодаря исключительной долговечности драйверов Xtreme – 80 000 часов и встроенной защите от разряда молнии

Особенности изделия

- Программирование по стандартному цифровому интерфейсу (DALI) и управление по протоколу DALI
- Объединение нескольких вариантов управления (DynaDimmer, LineSwitch, AmpDim, постоянная и регулируемая светоотдача)
- Длительный срок службы драйверов Xtreme – 80 000 часов (при безотказной работе не менее чем в 90% случаев при температуре 80°C)
- Защита Xtreme от разряда молнии 10 кВ/5кА
- Точная стабилизация мощности лампы на уровне 95–97% в широком диапазоне сетевого напряжения от 180 до 300 В

Области применения

- Освещение дорог и шоссе
- Освещение жилых районов
- Благоустройство города



DYNAVISION PROGRAMMABLE XTREME для газоразрядных ламп SON



Штук в упаковке
12

Описание	Расчетная мощность ПРА-лампа	Интерфейс	Поток пускового тока	Регулирование уровня мощности	Частота	Напряжение в сети	Мощность системы с лампой SON	Размеры	Тип упаковки / форма упаковки	Фото буква	Код для заказа / EOC	Код GPC	Штрих-код / EAN1
	Вт												
HID-DV PROG Xt 100 SON C1 208-277B	100	Программируемый	0,47	20-100%	50/60	208-277	106	3	1NO/12	A	87182911224900	913700678766	8718291212249
HID-DV PROG Xt 150 SON C1 208-277B	150	Программируемый	0,47	20-100%	50/60	208-277	160	3	1NO/12	A	87182911226300	913700678866	8718291212263
HID-DV PROG Xt 250 SON C2 208-277V	250	Программируемый	4,00	20-100%	50/60	208-277	270	1	1NO/12	A	871829121991000	913700676766	8718291219910
HID-DV PROG Xt 70 SON Q 208-277B	70	Программируемый	0,24	29-100%	50/60	208-277	78	2	1NO/12	B	871829166926500	913700693466	8718291669265
HID-DV PROG Xt 100 SON Q 208-277B	100	Программируемый	0,47	20-100%	50/60	208-277	106	2	1NO/12	C	871829166928900	913700693566	8718291669289
HID-DV PROG Xt 150 SON Q 208-277B	150	Программируемый	0,47	20-100%	50/60	208-277	160	2	1NO/12	D	871829166930200	913700693666	8718291669302

Размеры ПРА

Размеры		A1, мм	A2, мм	B1, мм	C1, мм	D1, мм	Размеры		A1, мм	A2, мм	B1, мм	C1, мм	D1, мм
		мм	мм	мм	мм	мм			мм	мм	мм	мм	мм
№	Номин.	Номин.	Номин.	Номин.	Номин.	Номин.	№	Номин.	Номин.	Номин.	Номин.	Номин.	Номин.
	1	190	154	43,3	30	4,3		2	97,3	88,3	43,3	30,0	4,2

Размеры		A1, мм	A2, мм	A3, мм	B1, мм	C1, мм	D1, мм
		мм	мм	мм	мм	мм	мм
№	Номин.	Номин.	Номин.	Номин.	Номин.	Номин.	Номин.
	3	234,7	225,1	202	49,4	34	4,8

Фото буква



Трансформатор **Certaline** для галогенных ламп



Certaline – чрезвычайно компактный электронный трансформатор для галогенных ламп 12 В

- Philips Certaline – это электронный трансформатор для низковольтных галогенных ламп. Доступны модели мощностью 60/105/150 Вт

Особенности изделия

- Модель мощностью 60 Вт обладает чрезвычайно компактными размерами
- Три уровня защиты: от повышения напряжения в сети, перегрева и короткого замыкания
- Длительный срок службы: 20 000 часов
- Уменьшение яркости света возможно с помощью одобренных компанией Philips диммеров заднего фронта
- Возможно подключение двух ламп для модели с мощностью 105 Вт и трех ламп для модели с мощностью 150 Вт

Преимущества

- Независимая работа благодаря надежной разгрузке натяжения
- Совместимость с VDE, SELV, CE и EMC

Особенности и преимущества

- Оптимальная работа даже при высокой температуре окружающей среды 40 °С для 60-ваттной модели и 45 °С для 105-ваттной модели
- Надежная работа благодаря прочным специальным зажимам
- Соответствует нормам IEC
- Возможно диммирование
- Безопасны, очень низкое напряжение

Области применения

- Использование в жилых помещениях, в том числе в гостиных, а также декоративное и акцентное освещение
- Профессиональное использование: магазины, офисы, конференц-залы и выставки



ТРАНСФОРМАТОР CERTALINE для галогенных ламп



Штук в упаковке
10 / 12

Мощность	Расчетная мощность балласт-лампа	Расчетное количество ламп	Расчетный тип лампы	Частота	Напряжение в сети	Размеры	Тип упаковки / форма упаковки	Код для заказа / ЕОС	Код GPC	Штрих-код / EAN1
Вт	Вт			Гц	В	№				
60	20–60	1	Галогенные низковольтные	50/60Hz	230–240	1	1СТ/100	871150091378430	913700633891	8711500913784
105	35–105	2	Галогенные низковольтные	50/60Hz	230–240	2	1СТ/100	871150091385230	913700634091	8711500913852
150	50–150	3	Галогенные низковольтные	50/60Hz	230–240	3	1СТ/50	871150091380730	913700633991	8711500913807

Размеры ПРА

Размеры	№	A1, мм	B1, мм	C1, мм
		Номин.	Номин.	Номин.
	1	110	45	33
	2	146	50	19,5
	3	180	46	36

ЭПРА **PrimaVision Compact** для газоразрядных ламп CDM



PrimaVision Compact (35, 50 и 70 Вт) для CDM – высокое качество и надежная работа

Высококачественный, компактный и легкий ЭПРА HID для оптимальной и надежной работы ламп CDM мощностью 35, 50 и 70 Вт

Преимущества

- Минимальное допустимое отклонение напряжения питания лампы обеспечивает оптимальную работу
- Срок службы ламп CDM увеличен на 30%
- Исключение видимого мерцания ламп

Характеристики

- Минимальное рассеивание мощности лампы
- Низкие энергетические потери ПРА
- Определение окончания срока эксплуатации ламп
- Высокие показатели допустимой температуры окружающей среды и корпуса
- Длительный срок службы (40 000 часов)

Области применения

- Акцентное и декоративное освещение мощностью 35/50/70 Вт для магазинов, общественных мест, холлов и офисов
- Только для внутреннего освещения



ЭПРА PRIMA VISION COMPACT для газоразрядных ламп CDM



Штук в упаковке
12

Тип	Мощность системы	Расчетная мощность балласт-лампа	Расчетное количество ламп	Расчетный тип лампы	Частота	Напряжение в сети	Тип упаковки / форма упаковки	Код для заказа / ЕОС	Код для заказа GPC	Штрих-код / EAN1
	Вт	Вт			Гц	В				
HID-PV C 35 /I	44	35	1	CDM	50/60	230-240	1NO/12	872790085973700	913700653166	8727900859737
HID-PV C 70 /I	80	70	1	CDM	50/60	230-240	1NO/12	872790085988100	913700653266	8727900859881

Размеры ПРА

Размеры	A1, мм	A2, мм	B1, мм	C1, мм	D1, мм
	Номин.	Номин.	Номин.	Номин.	Номин.
	188	170	62,7	34,5	4,8

ЭПРА **PrimaVision Power** для газоразрядных ламп CDM



PrimaVision Power (100 и 150 Вт) для CDM – высокая мощность при малом размере

ЭПРА PrimaVision Power предназначен для оптимальной работы ламп CDM мощностью 150 Вт – идеальный выбор, когда требуется мощное освещение.

Преимущества

- Минимальное допустимое отклонение мощности обеспечивает оптимальную работу лампы
- Долговечность ламп CDM увеличена на 30%
- Исключение видимого мерцания ламп

Характеристики

- Функция Loop Through (в независимой модели)
- Низкие энергетические потери ПРА
- Определение окончания срока эксплуатации ламп
- Высокие показатели допустимой температуры окружающей среды и корпуса
- Длительный срок службы (40 000 часов)

Области применения

- 150 Вт: помещения с высокими потолками, акцентное и декоративное освещение для магазинов, общественных мест, холлов и офисов
- Только для внутреннего освещения



ЭПРА PRIMAVISION POWER для газоразрядных ламп CDM



Штук в упаковке
10 / 12

Тип	Мощность системы	Расчетная мощность балласт-лампа	Расчетное количество ламп	Расчетный тип лампы	Частота	Напряжение в сети	Размеры	Тип упаковки / форма упаковки	Код для заказа / EOC	Код для заказа GPC	Штрих-код / EAN1
	Вт	Вт			Гц	В	№				
HID-PV C 150 /S	157	150	1	CDM	50/60	230–240	2	UNP/12	871150091052330	913700614066	8711500910523
HID-PV C 150 /I	157	150	1	CDM	50/60	230–240	1	UNP/10	871150091287930	913700624466	8711500912879

Размеры ПРА

Размеры		A1, мм	A2, мм	B1, мм	C1, мм	D1, мм
		Номин.	Номин.	Номин.	Номин.	Номин.
	№					
	1	223,9	206	82,7	34,2	4,8

Размеры		A1, мм	B1, мм	C1, мм	D1, мм
		Номин.	Номин.	Номин.	Номин.
	№				
	2	135	75	32	4,8





Приложение

ОСНОВЫ СВЕТОТЕХНИКИ

Свет и цвет — физические принципы

1. Излучение

Под излучением понимается передача энергии в форме электромагнитных волн определенной частоты и длины. Скорость распространения электромагнитных волн в вакууме составляет примерно 300 000 км/с независимо от их частоты. В любой другой среде эта скорость всегда ниже. Большинство физических явлений относится к распространению излучения и объясняется теорией электромагнитных волн. Взаимодействие излучения и вещества находится в ведении квантовой теории. Согласно этой теории энергия излучается и поглощается в мельчайших частицах — квантах (фотонах). Примеры физических явлений квантовой физики — фотоэлектричество, химические или биологические эффекты.

2. Оптическое излучение

Оптическое излучение в широком смысле слова — это электромагнитные волны, длины которых заключены в диапазоне с условными границами от 1 нм до 1 мкм. Включает воспринимаемое человеческим глазом видимое излучение, которое называется светом, а также два прилегающих потока излучения — инфракрасное (ИК) и ультрафиолетовое (УФ). Различные типы оптического излучения схожи и могут быть воспроизведены искусственными источниками света и оптическими системами. Оптическое излучение делится, как показано ниже, на несколько видов. Говоря о свете, следует принять в расчет, что граница между его разновидностями нечеткая, и многое зависит от индивидуальных особенностей восприятия.

Ультрафиолетовое излучение:

УФ-С 100–280 нм
УФ-В 280–315 нм
УФ-А 315–380 нм

Инфракрасное излучение:

ИК-А 780–1,4 мкм
ИК-В 1,4–3 мкм
ИК-С 3,0–1,0 мкм

Видимое излучение:

Свет 380-780 нм

ИЗЛУЧЕНИЕ И ДЛИНА ВОЛНЫ

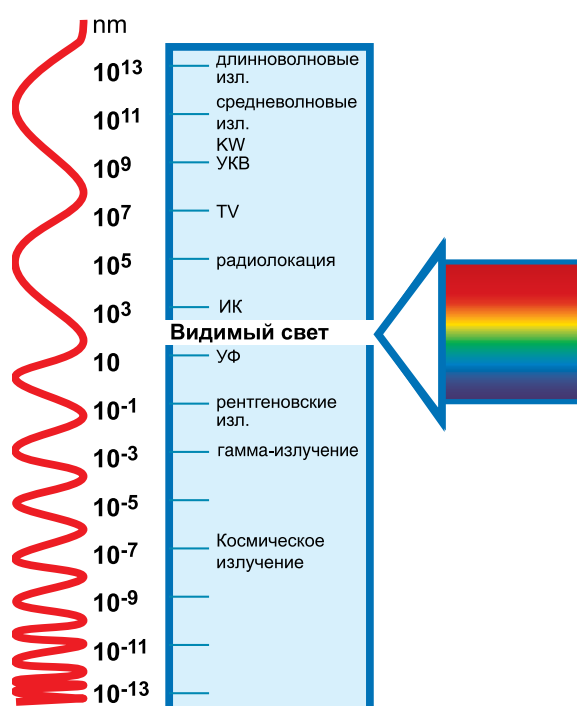

Ультрафиолетовое излучение диапазона УФ-С обладает бактерицидным эффектом, вызывает эритему (покраснение кожи) и конъюнктивит. Ультрафиолетовое излучение диапазона УФ-В вызывает эритему и вырабатывает витамин D в человеческом теле. Ультрафиолетовое излучение диапазона УФ-А создает эффект загара кожи, не вызывая при этом ожога. Оно также вызывает люминесценцию некоторых веществ и поэтому применяется как для проверки банковских чеков и банкнот, так и для создания декоративных эффектов в рекламе. Инфракрасное излучение поглощается веществом и в коротком диапазоне преобразуется в тепловое излучение. Спектр видимого излучения (свет) состоит из волн различной длины, которые при излучении с длинами волн менее 200 нм образуют взаимодействия с чувствительными элементами глаза человека и воспринимаются как цвета:

фиолетовый 380–436 нм	желтый 566–589 нм
синий 436–495 нм	оранжевый 589–627 нм
зеленый 495–566 нм	красный 627–780 нм

3. Видимое излучение

Видимое излучение включает излучения с разной длиной волны, воспринимаемые глазом в виде различных цветов. При одинаковой светоотдаче световой раздражитель в 555 нм воспринимается ярче, чем световые раздражители в 400 нм (фиолетовый) или в 700 нм (красный).

4. Спектр

Дневной солнечный свет состоит из электромагнитных волн различной длины. Луч света при прохождении через стеклянную призму преломляется и образует спектр, аналогичный тому, который мы можем наблюдать в радуге. Радуга образуется вследствие преломления в водных каплях солнечных лучей. Каждый цвет радуги есть электромагнитная волна определенной длины. Смешение всех цветов радуги образует эффект дневного света.

Цветные объекты воспринимаются реалистично лишь тогда, когда соответствующий цвет представлен и в спектре источника света. К таким источникам света относятся солнечный свет, лампы накаливания и люминесцентные лампы с хорошей цветопередачей. Если направить свет натриевой лампы низкого давления сквозь стеклянную призму, то после преломления будет получено излучение лишь желтого цвета, так как в спектре данного источника света представлен лишь желтый цвет.

ВИДИМОЕ ИЗЛУЧЕНИЕ

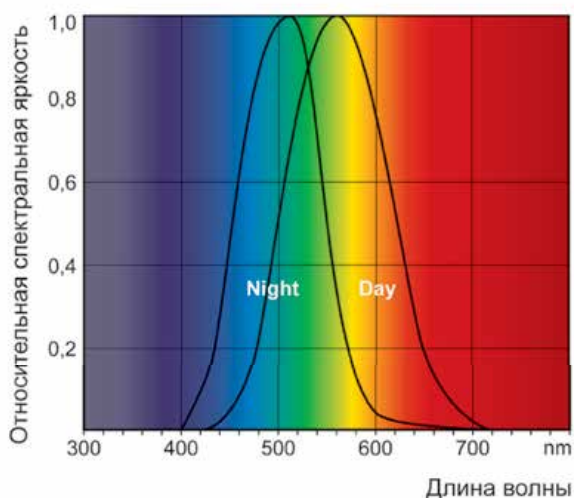

ИСТОЧНИК СВЕТА И СПЕКТР ИЗЛУЧЕНИЯ

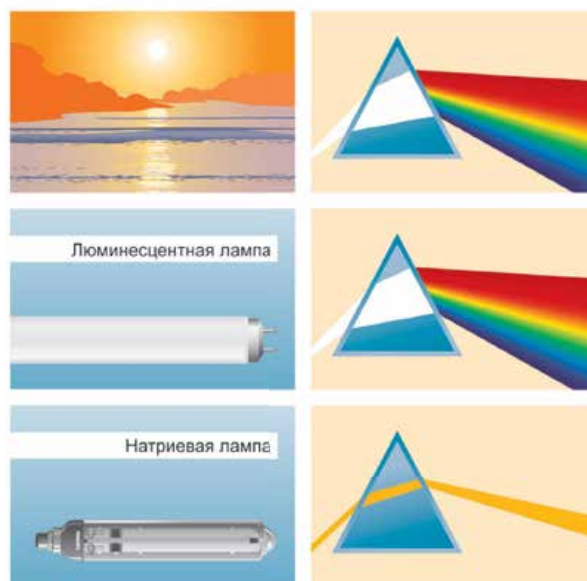

5. Выцветание

Выцветание, или потеря интенсивности окраски ткани, – это результат фотохимических процессов, вызванных поглощением излучения. Степень изменения цвета зависит от интенсивности и времени воздействия освещения на соответствующий материал, от температуры и спектрального состава излучения. Чем короче длина волны, тем интенсивнее излучение. Уменьшить эффект выцветания можно снижением уровня освещения или использованием источников света с ограниченным коротковолновым излучением.

Риск выцветания можно рассчитать по следующим формулам:

$$FR = 0,02 \times DF \times E \times t$$

FR = Риск выцветания

DF = Коэффициент повреждения

E = Освещенность (в люксах)

t = Время (в часах)

Риск выцветания = 100 приравняется к освещению ярким солнечным светом в течение одного часа.

ВЫЦВЕТЕНИЕ И ОБЕСЦВЕЧИВАНИЕ МАТЕРИАЛОВ ПОД ВОЗДЕЙСТВИЕМ



Тип освещения	Коэффициент повреждения
Дневной свет через стекло толщиной 4 мм	0,43–0,68
Лампы накаливания	0,08
Открытые галогенные лампы	0,20
Галогенная лампа с покрытием или УФ-защитой	0,12
Натриевая лампа высокого давления (SDW-T)	0,10
Открытая металлогалогенная лампа	0,50
Металлогалогенная лампа с колбой	0,25
Люминесцентные лампы со следующими оттенками цвета:	
/827	0,20
/830	0,20
/840	0,21
/865	0,26
/930	0,16
/940	0,18
/950	0,26
/33-640	0,27

6. Абсолютно черное тело

Абсолютно черное тело – тело, которое при любой температуре полностью поглощает весь падающий на него поток излучения, независимо от длины волны. Его свойства подробно изучены, и его электромагнитное излучение может быть рассчитано для волн любой длины и любых температур. Большая часть энергии излучается в инфракрасной части спектра. Яркость абсолютно черного тела чрезвычайно быстро возрастает с температурой, максимум достигается быстрее под воздействием низкочастотных волн. Эффективное образование света тепловыми излучателями требует максимальных температур и использования веществ, обладающих высокой температурой плавления.

Сравнение устройства глаза и фотокамеры

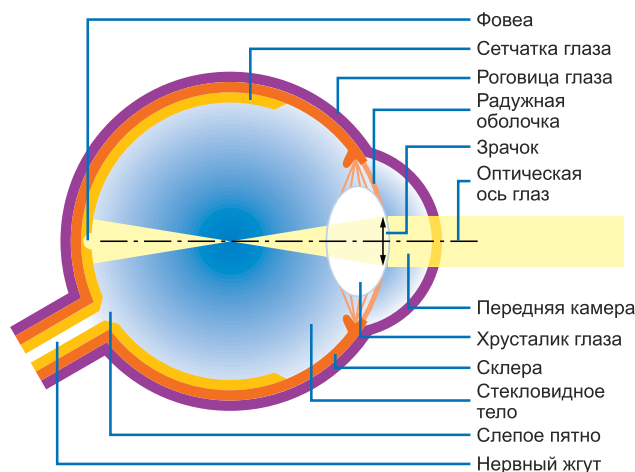

7. Глаз

Прозрачная роговица – это одна из основных частей оптической системы глаза, которая отвечает за рефракцию глаза и передает изображение на светочувствительную сетчатку, или ретину. В передней камере глаза располагается хрусталик. Радужная оболочка и зрачок воспринимают световую индикацию. В сетчатке находятся рецепторы, реагирующие на световое раздражение. 130 миллионов палочковых клеток сетчатки позволяют человеку видеть в сумерках и даже в темноте, но без восприятия цветов. А 7 миллионов колбочковых клеток обеспечивают восприятие цветов при дневном свете. Изменение кривизны хрусталика позволяет воспринимать объекты, находящиеся на различном расстоянии. Место выхода из сетчатки зрительного нерва образует слепое пятно. В центральной части глазного дна, недалеко от слепого пятна, расположено желтое пятно, в пределах которого имеется центральная ямка. В ней содержится максимальное для данного глаза количество колбочковых клеток. Это зона наивысшей остроты зрения.

8. Аккомодация

Аккомодация – приспособление глаза к изменению уровня освещенности, позволяющее сохранить зрительную способность в широком диапазоне яркости. Время аккомодации зависит в первую очередь от направления, в котором изменяется освещенность. Если освещение меняется от светлого к темному, аккомодация происходит медленно (до 30 мин). Адаптация при изменении освещения от темного к светлomu происходит гораздо быстрее.

9. Контраст и контрастная чувствительность

Объекты в пространстве воспринимаются глазом вследствие различия в освещении и цвете между объектом и окружающей средой. Субъективная контрастная чувствительность – это ощущение разницы между двумя воспринимаемыми объектами или отдельными участками поля зрения при их пространственной смежности в восприятии. Значение яркостного контраста можно выразить следующим уравнением.

Объективное определение яркостного контраста L_c выражается следующим уравнением:

$$L_c = \frac{L_2 - L_1}{L_1}$$

L_1 = Яркость фона

L_2 = Яркость объекта

Контрастная чувствительность выражает минимально возможный яркостный контраст, воспринимаемый глазом.

Контрастная чувствительность зависит от яркости объекта, адаптации глаза и других условий окружающей среды, таких как яркость источников света, находящихся в поле зрения.

10. Цвета объекта, цветовой график, цветовой оттенок

Восприятие цвета осуществляется рецептивной системой глаза. Световой раздражитель поступает непосредственно от источника света или от освещенного объекта. Цвета объекта складываются из освещения, спектра соответствующего света и спектральной отражательной способности объекта. Цветовая диаграмма позволяет точно определить любой цвет, используя две координаты значений цветности – X и Y. Данная диаграмма была предложена в 1931 году Международной комиссией по освещению. В диаграмме представлен спектр от 380 нм (фиолетовый) до 520 нм (зеленый) и 780 нм (красный), расположенный на пересечении координат X и Y. Граница спектра проходит по фиолетовому

цвету. Цветовая диаграмма включает все реальные цвета. Серый цвет находится в центре диаграммы на пересечении координат в точке 0,333. Кривая на диаграмме – цвет абсолютно черного тела в зависимости от его температуры (K). Преимуществом хронометрической диаграммы МКО является возможность представления любого видимого оттенка в значениях относительных координат X и Y. Значения цветовой температуры обозначают цветовой оттенок того или иного источника света. Источник света за пределами линии цветностей черного тела обозначен схожей цветовой температурой на дополнительной диаграмме перпендикулярными линиями по отношению к линиям цветности черного тела.

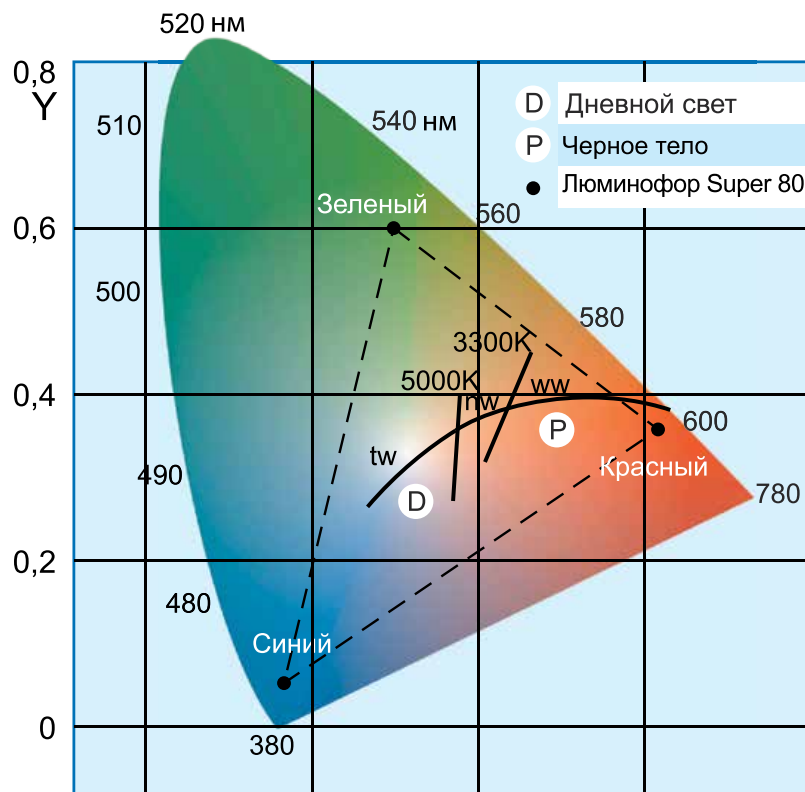

Единицы измерения и формулы

1. Величины и единицы измерения

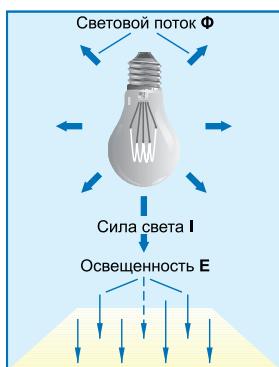

Переменный	Символ	Единица измерения	Определение
Световой поток	Φ	Люмен (лм)	Световой поток источника света
Сила света	I	Кандела (кд)	Интенсивность светового потока в определенном направлении (световой поток/ телесный угол)
Освещенность	E	Люкс (лк)	Отношение светового потока, падающего на площадку, к площади этой площадки
Яркость	L	кд/м ²	Отношение силы света к видимой площади светящейся поверхности или яркость диффузно отражающей поверхности, равная произведению освещенности на коэффициент отражения и деленная на число Пи

2. Пропорции и коэффициенты

Переменный	Символ	Отношение	Определение
Световая отдача источника света	η	$\eta = \frac{\Phi_{Lp}}{P}$	Излучаемый световой поток, разделенный на потребляемую мощность лампы
КПД	η _{LB}	$\eta_{LB} = \frac{\Phi_L(t_L)}{\sum \Phi_{Lp}}$	Отношение полного светового потока светильника, измеренного при определенных условиях, к сумме световых потоков установленных в нем ламп
Использование	η _R	$\eta_R = \frac{\Phi_N}{\sum \Phi_L}$	Отношение установившегося потока на контролируемой площадке к полному световому потоку светильников
Коэффициент использования	η _B	$\eta_B = \frac{\Phi_N}{\sum \Phi_{Lp}}$ $\eta_B = \eta_R \cdot \eta_{LB}$	Отношение установившегося потока на контролируемой площадке к полному световому потоку всех ламп в осветительной установке

Параметры освещения

1. Цветовой оттенок

Под цветовым оттенком понимается собственно излучаемый лампой свет. Значение тех или иных линейных оттенков выражается цветовой температурой (К). Все лампы с цветовой температурой выше 5300 К относятся к источникам дневного света (например, люминесцентные лампы дневного света). Ртутные лампы высокого давления и белые люминесцентные лампы относятся к группе нейтрально белого цветового оттенка (цветовая температура от 3300 К до 5300 К). Лампы накаливания и люминесцентные лампы теплых оттенков относятся к группе ламп белого цветового оттенка (цветовая температура ниже 3300 К).

ЦВЕТОВАЯ ТЕМПЕРАТУРА



2. Цветопередача

Общий индекс цветопередачи R_a , полученный в результате теста восьми цветов, показывает характеристики цветопередачи той или иной лампы, выраженные в количественном показателе. Теоретически максимальное значение этого показателя равно 100. Чем ниже индекс цветопередачи той или иной лампы, тем хуже она передает оттенки цветов.

На практике индексы цветопередачи подразделяются на несколько уровней. DIN 5035 различает шесть уровней.

Лампы уровня A1 используются в осветительных системах, где точность цветопередачи является одним из самых важных требований – в полиграфии, музеях, магазинах одежды. К лампам с уровнем цветопередачи 1B относятся 3-компонентные люминесцентные лампы, которые устанавливаются преимущественно в административных зданиях, школах, на спортивных и промышленных объектах. Лампы уровня 2A обладают достаточно хорошими характеристиками цветопередачи. Лампы уровня 3 применяются в тяжелой промышленности, где точность цветопередачи неважна.

Лампы с уровнем цветопередачи 4, за исключением в особых случаях натриевых ламп высокого давления ($R_a = 20$), не следует применять внутри помещений.





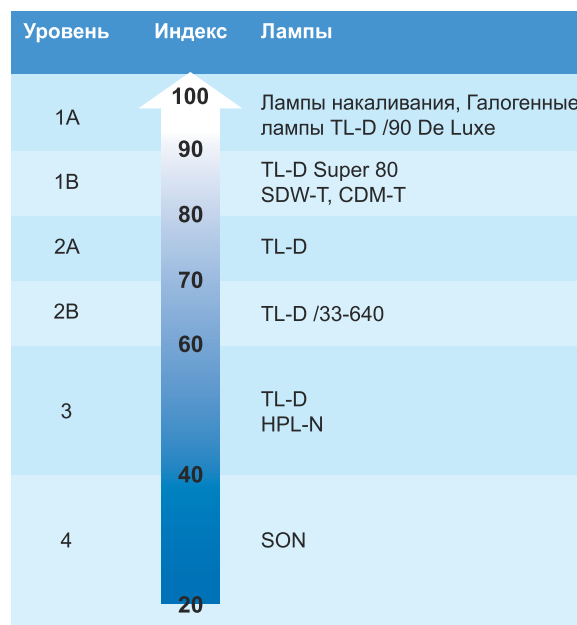





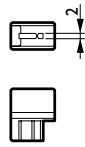
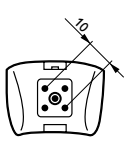
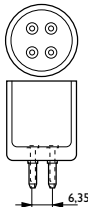
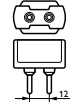
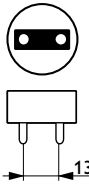
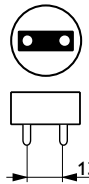
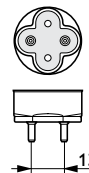

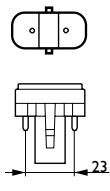
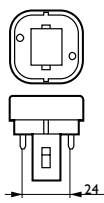
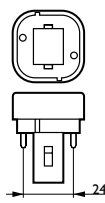
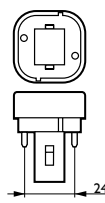
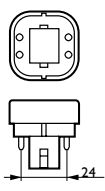
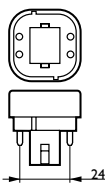
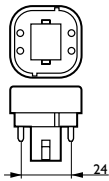
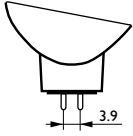
Такие требования к характеристикам и уровням цветопередачи ламп для помещений различного типа и назначения предусмотрены стандартом DIN EN 12464-1.

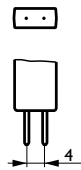
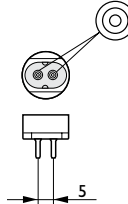
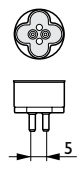
ИНДЕКС ЦВЕТОПЕРЕДАЧИ

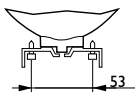

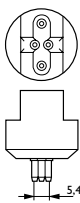
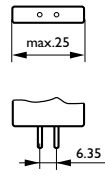
Виды и типы цоколей

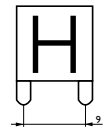
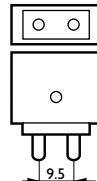
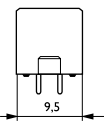
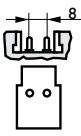
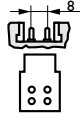
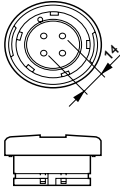
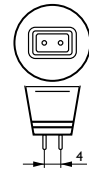
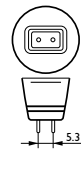
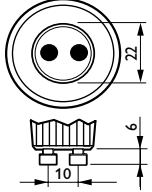
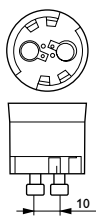
2G10	2G11	2G13	2G7	2G8-1	2GX13	4 Pin Single Ended
A26/14	B14.5	B15/B15d	B15s/BA15s	B21s	B22/B22d	B22d-3
B9.5	BA9s	BA15d	BA20d	BA20s	BA21d	BY22d
C7s/CX7s	C10.5 Cable	C10.5I/C10.5s	C14x	C22	Cable	Cap-Cable
Cap-Cable Ring	Ceramic Cap-Cable	Ceramic 15.8X14.7	CU	E10-13	E12	E14
E26	E27	E39	E40	EZ10	FA4	FA6

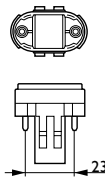
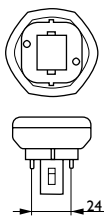
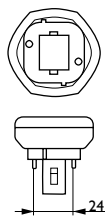
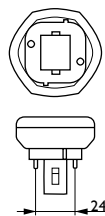
FC2	G10q	G10.2q	G12	G13	G13 TL-D Eco	G13 Xtra/Xtreme
						
G22	G23	G24d-1	G24d-2	G24d-3	G24q-1	G24q-2
						
G24q-3	G3.9	G38	G4	G5	G5 Xtra	G5.3
						
G53	G5.3-4.8	G54x17q	G/GX/GY6.35	G8.5	G9	G9.5
						
GQ9.5	GR8	GR10q	GR14q-1	GU4	GU5.3	GU10
						
GX10	GX12-1	GX16d	GX23	GX24d-1	GX24d-2	GX24d-3
						

GX24q-1	GX24q-2	GX24q-3	GX24q-4	GX24q-5	GX5	GX7.9
GX8.5	GX9.5	GX95/26	GY16	GY22	GY3.8	GY5.3
GY9.5	GZ4	GZ10	GZ6.35	GZ9.5	GZX/GZY/GZZ 9.5	K12x30s
M4/Multipurpose	P28s	P30s	P32d	P43t.38	PG12-1/PGX12-1	PG12-2/PGX12-2
PG22	PGJ4.1	PGJ5	PGJ5.1/PGJX5.0	PKX22s	(P)Sfc	PX22d
PX28s	PY20s	RDC/R17d	R18s	R7s	RX7s	S14d

S14s	S15	S15d	S15s	S19	S19s	S25.5x60mm
S30x70/SFA7.5-2	Screw Term	SFA21-12	SFC18.5-6	SFC10.4	SFC10.4-15.8	SFC15.5-6
SFC11	Single Pin	SK9	SK15	SK32	SK32 28x42	Special
SV8.5	T-Click	THS-L	THS-S	U	V/VB	W21x95d
X528	X/X-Clip	Y	Z			



