



Svetlon

Каталог продукции

2017



**Светотехническая
продукция**

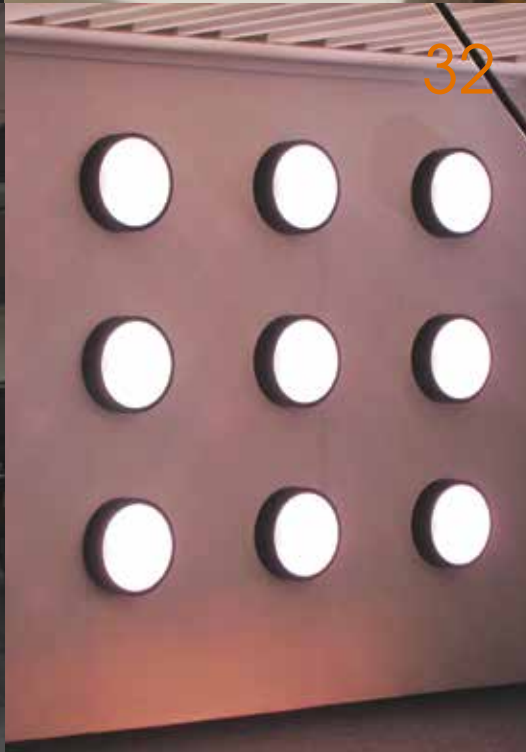



12



26



36

СОДЕРЖАНИЕ:

- 2 Трековые светодиодные светильники
- 8 Треки
- 11 Светодиодные панели
- 12 Трековые металлогалогенные светильники
- 16 Встраиваемые светильники
- 22 Световые указатели
- 26 Подвесные светильники
- 32 Настенные, потолочные светильники
- 34 Уличные прожекторы
- 36 Лампы светодиодные
- 37 Лампы металлогалогенные
- 37 ЭПРА и ПРА для металлогалогенных ламп
- 37 Балласты для люминисцентных ламп, LEDдрайверы

ТРЕКОВЫЕ СВЕТОДИОДНЫЕ СВЕТИЛЬНИКИ

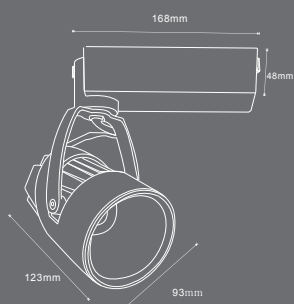

TR1530

Мощность	LED 30W
Напряжение	220-240V 50Hz
Темп. цвета	2700K, 4200K
Свет. поток	2700Lm, 2800Lm
CRI	> 80
Цвет	WH, BL

TR1440, TR1240

Мощность	LED 40W
Напряжение	220-240V 50Hz
Темп. цвета	2700K, 4200K
Свет. поток	3400Lm, 3500Lm
CRI	> 80
Цвет	WH, BL, GREY

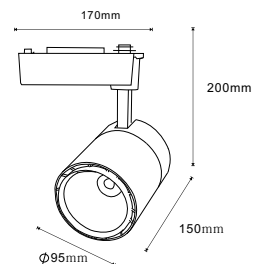
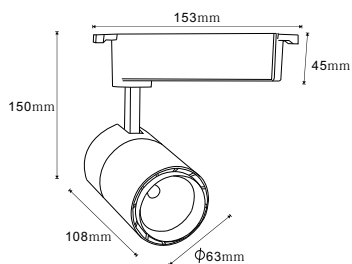
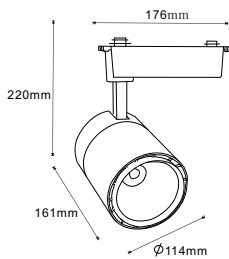

TR1412

Мощность	LED 12W
Напряжение	220-240V 50Hz
Темп. цвета	2700K, 4200K
Свет. поток	960Lm, 1050Lm
CRI	> 80
Цвет	WH, BL, GREY

TR1430, TR1230

Мощность	LED 30W
Напряжение	220-240V 50Hz
Темп. цвета	2700K, 4200K
Свет. поток	2700Lm, 2800Lm
CRI	> 80
Цвет	WH, BL, GREY

ТРЕКОВЫЕ СВЕТОДИОДНЫЕ СВЕТИЛЬНИКИ



TR2096

Мощность	LED 30W
Напряжение	220-240V 50Hz
Темп. цвета	2700K, 4200K
Свет. поток	2700Lm, 2800Lm
CRI	> 80
Цвет	WH

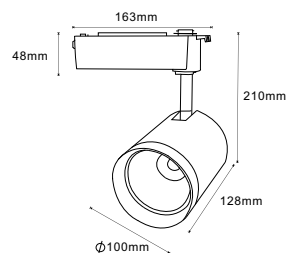
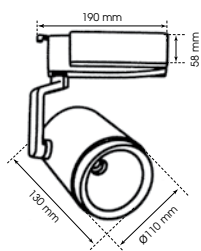
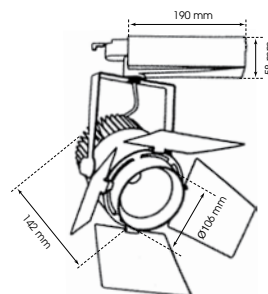

TR2121

Мощность	LED 40W
Напряжение	220-240V 50Hz
Темп. цвета	2700K, 4200K
Свет. поток	3200Lm, 3210Lm
CRI	> 80
Цвет	WH, BL, GREY

TR2097

Мощность	LED 30W
Напряжение	220-240V 50Hz
Темп. цвета	2700K, 4200K
Свет. поток	2700Lm, 2800Lm
CRI	> 80
Цвет	WH, BL, GREY

TR2111

Мощность	LED 30W
Напряжение	220-240V 50Hz
Темп. цвета	2700K, 4200K
Свет. поток	2700Lm, 2800Lm
CRI	> 80
Цвет	WH, BL

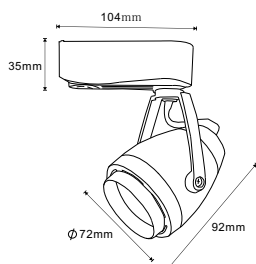
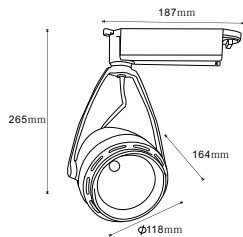

TR2109

Мощность	LED 12W
Напряжение	220-240V 50Hz
Темп. цвета	2700K, 4000K
Свет. поток	960Lm, 1050Lm
CRI	> 80
Цвет	WH, BL

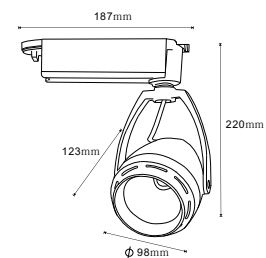

TR2110

Мощность	LED 20W
Напряжение	220-240V 50Hz
Темп. цвета	2700K, 4000K
Свет. поток	1800Lm, 1900Lm
CRI	> 80
Цвет	WH, BL

ТРЕКОВЫЕ СВЕТОДИОДНЫЕ СВЕТИЛЬНИКИ

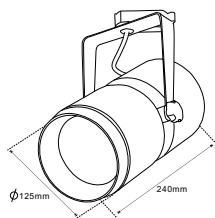

TR1450

Мощность	LED 50W
Напряжение	220-240V 50Hz
Темп. цвета	2700K, 4000K
Свет. поток	4700Lm, 4800Lm
CRI	> 80
Цвет	WH, BL

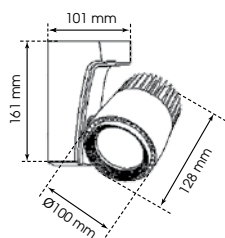

TR2094

Мощность	LED 30W
Напряжение	220-240V 50Hz
Темп. цвета	4000K
Свет. поток	2550Lm
CRI	> 80
Цвет	WH, BL

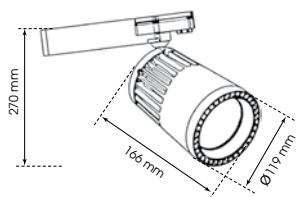

TR2076

Мощность	LED 40W
Напряжение	220-240V 50Hz
Темп. цвета	2700K
Свет. поток	3000Lm
CRI	> 80
Цвет	GREY

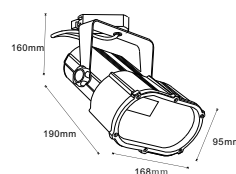

TR2160

Мощность	LED 50W
Напряжение	220-240V 50Hz
Темп. цвета	2700K, 4000K
Свет. поток	4700Lm, 4800Lm
CRI	> 80
Цвет	WH, BL

DW1330

Мощность	LED 30W
Напряжение	220-240V 50Hz
Темп. цвета	2700K, 4000K
Свет. поток	2700 Lm, 2800Lm
CRI	> 80
Цвет	WH, BL

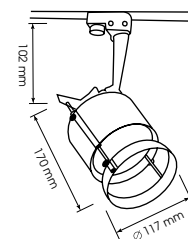
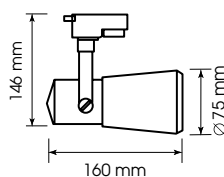
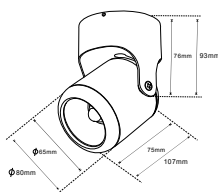
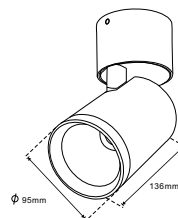

DW1308, DW1315

Мощность	LED 8W, 15W
Напряжение	220-240V 50Hz
Темп. цвета	2700K, 4000K
Свет. поток	810Lm, 1500 Lm
CRI	> 80
Цвет	WH, BL

SD-1027

Мощность	12W,20W,30W
Напряжение	220-240V 50Hz
Лампа	PAR 30 LED
Материал	алюминий
Цвет	WH, BL, GREY

FC-002

Мощность	12W,20W,30W
Напряжение	220-240V 50Hz
Лампа	PAR 30 LED
Материал	алюминий
Цвет	GREY

ТРЕКИ

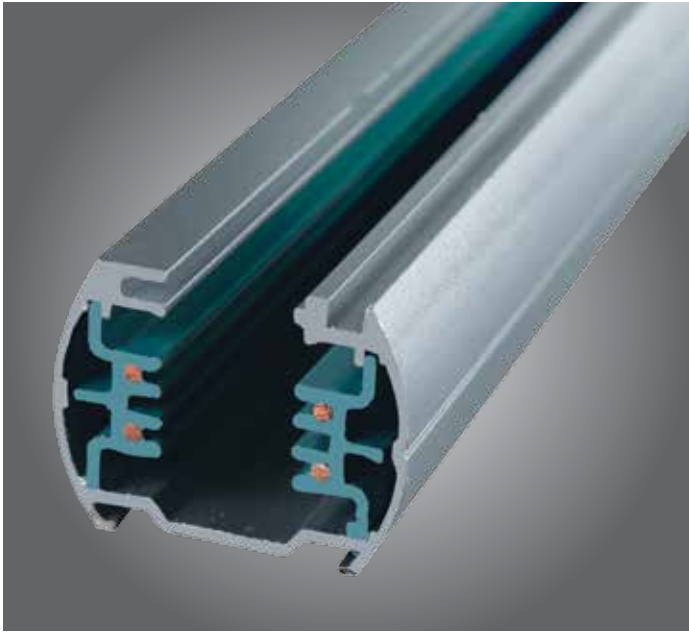

3-фазный 4-линейный трек 4TRA

Длина	1м, 2м, 3м
Материал	алюминий
Цвет	WH, BL, GREY



4TRA - I коннектор внутр.



4TRA - I коннектор



4TRA - "+" коннектор

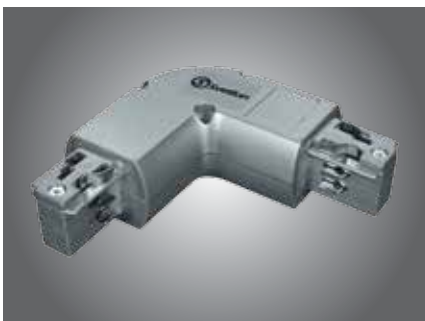

4TRA - L коннектор

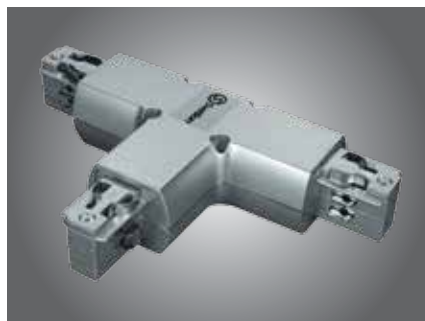

4TRA - T коннектор



4TRA - W коннектор



4TRA - P коннектор



4TRA - подвес



4TRA - адаптер

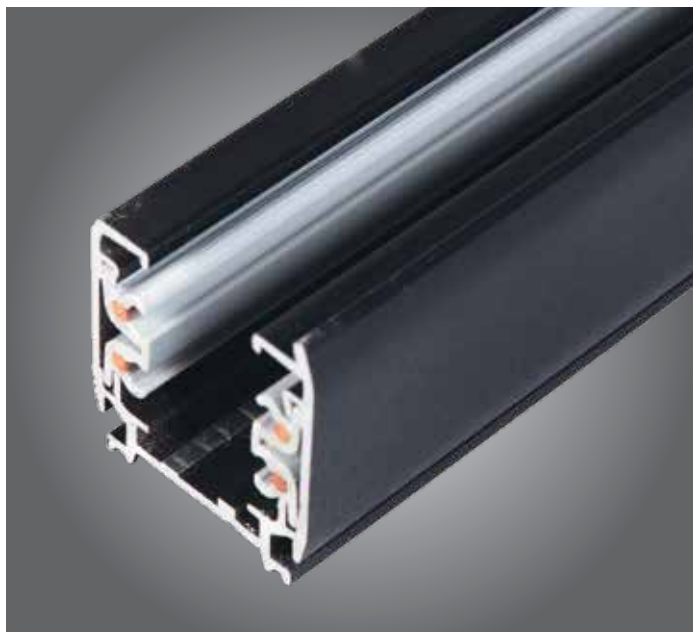

3-фазный 4-линейный квадратный трек 4TRA

Длина	1м, 2м, 3м
Материал	алюминий
Цвет	WH, BL, GREY



4TRA (квадр.) – I коннектор

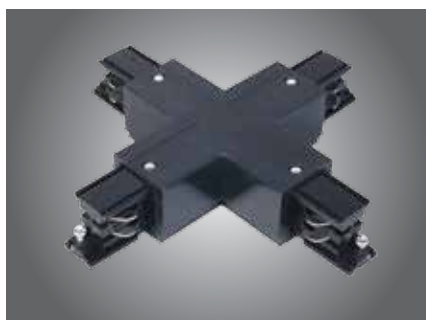

4TRA (квадр.) – «+» коннектор



4TRA (квадр.) – L коннектор



4TRA (квадр.) – T коннектор

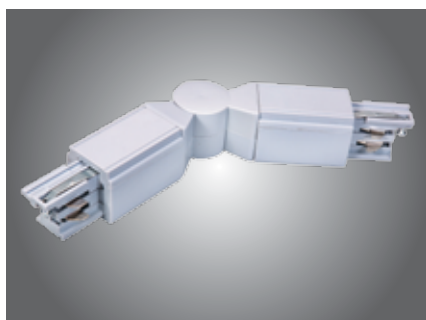

4TRA (квадр.) – M коннектор



4TRA (квадр.) – P коннектор



4TRA (квадр.) – E коннектор



4TRA (квадр.) – подвес



4TRA (квадр.) – адаптер

ТРЕКИ

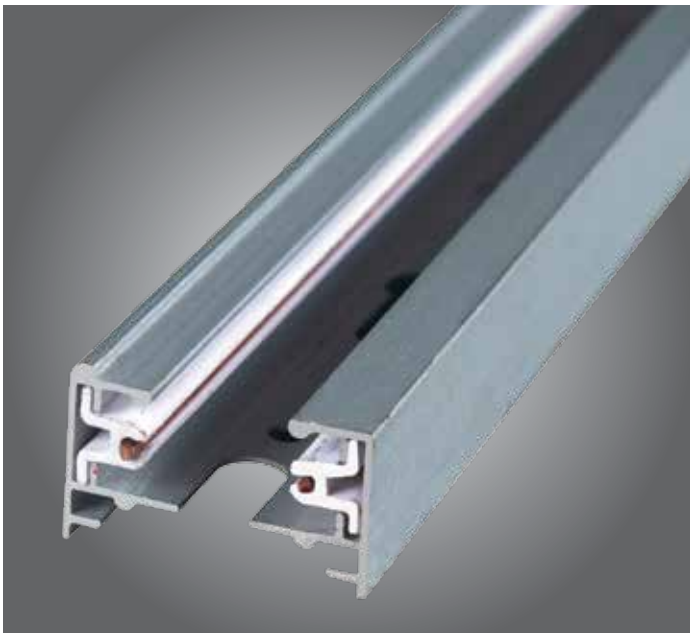

Однофазный 2-линейный трек 2TRA

Длина	1м, 2м, 3м
Материал	алюминий
Цвет	WH, BL, GREY



2TRA – I коннектор

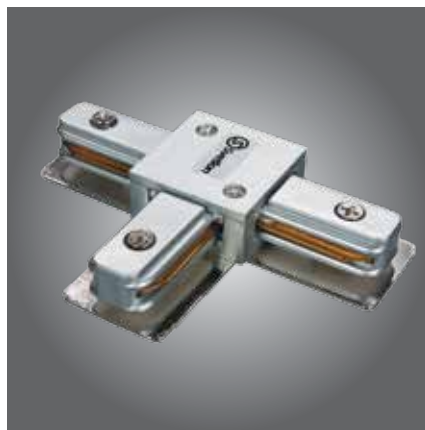

2TRA – T коннектор



2TRA – L коннектор

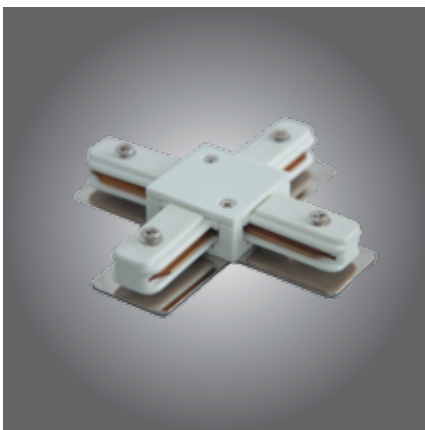

2TRA – «+» коннектор



2TRA – P коннектор



2TRA – подвес



DW5140

Мощность	LED 38W
Напряжение	220-240V 50Hz
Темп. цвета	4000-4500K
Свет. поток	2800Lm
CRI	> 80
Размер	595x595x9 мм



ТРЕКОВЫЕ МЕТАЛЛОГАЛОГЕННЫЕ СВЕТИЛЬНИКИ

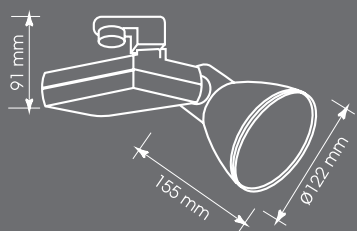

2029K

Мощность	70W
Напряжение	220-240V 50Hz
Материал	алюминий, стекло
Лампа	HQI-T G12
Включено	ЭПРА , адаптер на 4TRA
Цвет	WH

2020B

Материал	алюминий, стекло
Мощность	70W
Напряжение	220-240V 50Hz
Лампа	HQI-T G12
Включено	ПРА, адаптер на 4TRA
Цвет	BL

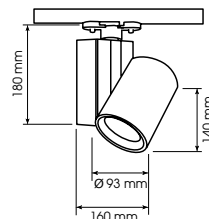
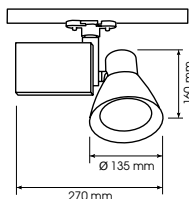
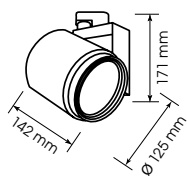
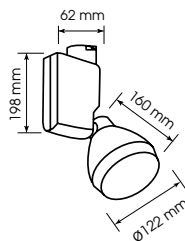

2030G

Материал	алюминий, стекло
Мощность	70W
Напряжение	220-240V 50Hz
Лампа	HQI-T G12
Включено	ПРА, адаптер на 4TRA
Цвет	BL, GREY

H83

Материал	алюминий, стекло
Мощность	70W
Напряжение	220-240V 50Hz
Лампа	HQI-T G12
Включено	ПРА, адаптер на 4TRA
Цвет	WH, BL

H28

Материал	алюминий, стекло
Мощность	35W
Напряжение	220-240V 50Hz
Лампа	HQI-T G12
Включено	ЭПРА, адаптер на 4TRA
Цвет	WH, BL, GREY

ТРЕКОВЫЕ МЕТАЛЛОГАЛОГЕННЫЕ СВЕТИЛЬНИКИ

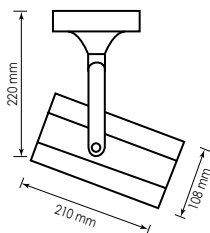

2000-13/2000-13 накладной

Материал	алюминий, стекло
Мощность	70W, 150W
Напряжение	220-240V 50Hz
Лампа	RX7s
Включено	ПРА, адаптер на 4TRA
Цвет	GREY

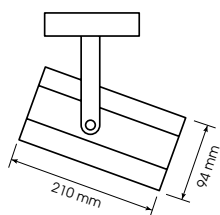

6009

Материал	алюминий, стекло
Мощность	70W
Напряжение	220-240V 50Hz
Лампа	RX7s
Включено	ПРА, адаптер на 4TRA
Цвет	BL, GREY

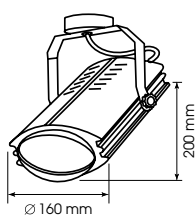

TR 5101/TR 5101 накладной

Материал	алюминий, стекло
Мощность	70W
Напряжение	220-240V 50Hz
Лампа	RX7s
Включено	ПРА, адаптер на 4TRA
Цвет	BL, GREY

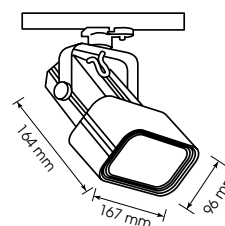

6003

Материал	алюминий, стекло
Мощность	70W
Напряжение	220-240V 50Hz
Лампа	RX7s
Включено	ПРА, адаптер на 4TRA
Цвет	GREY

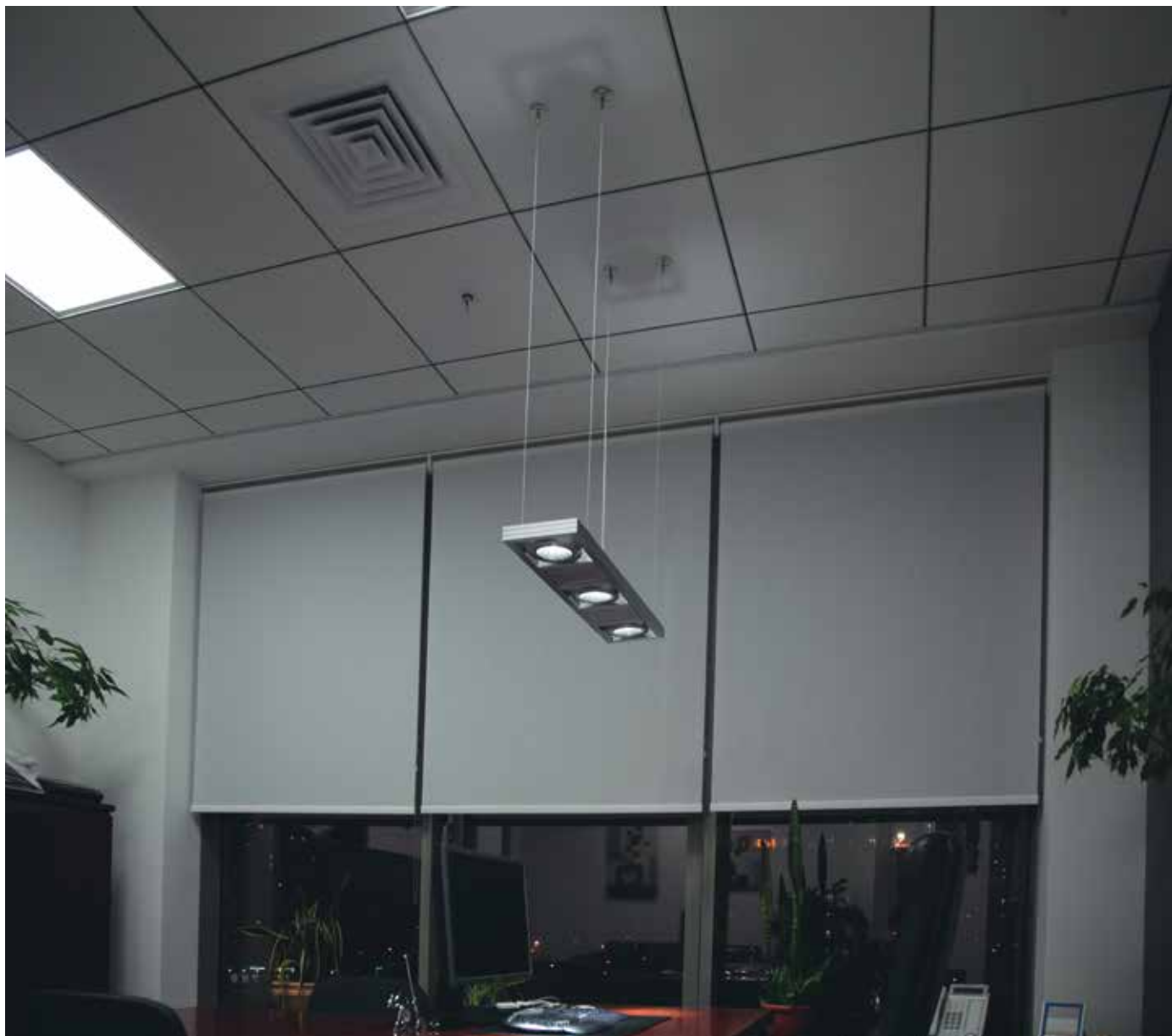

HB4803

Материал	алюминий, стекло
Мощность	3*75W
Напряжение	220-240V 50Hz
Лампа	LED AR111
Размер	810*192*46мм
Цвет	GREY

HB4802

Материал	алюминий, стекло
Мощность	2*75W
Напряжение	220-240V 50Hz
Лампа	LED AR111
Размер	495*192*46мм
Цвет	GREY

HB4804

Материал	алюминий, стекло
Мощность	4*75W
Напряжение	220-240V 50Hz
Лампа	LED AR111
Размер	840*192*46мм
Цвет	GREY

ВСТРАИВАЕМЫЕ СВЕТИЛЬНИКИ

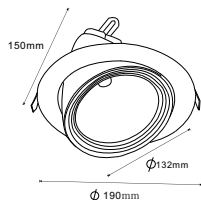

DW2207 выдвигной

Материал	алюминий
Мощность	LED 30W
Напряжение	220-240V 50Hz
Темп. цвета	2700K, 4200K
Свет. поток	2800Lm
CRI	> 80
Цвет	WH

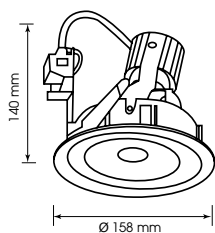

2016 PAR30

Материал	алюминий
Мощность	12W, 20W, 30W
Напряжение	220-240V 50Hz
Лампа	PAR 30 LED
Цвет	WH, GREY

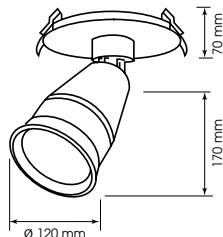

X71 PAR30

Материал	алюминий
Мощность	12W, 20W, 30W
Напряжение	220-240V 50Hz
Лампа	PAR 30 LED
Цвет	BL, GREY

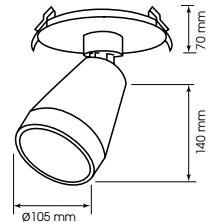

X71 G12

Материал	алюминий
Мощность	35W, 70W
Напряжение	220-240V 50Hz
Лампа	HQI-T G12
Цвет	WH, BL

DW0004 выдвигной

Материал	алюминий
Мощность	LED 30W
Напряжение	220-240V 50Hz
Темп. цвета	4000K
Свет. поток	2500Lm
CRI	> 80
Цвет	WH

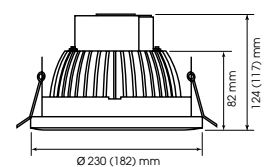
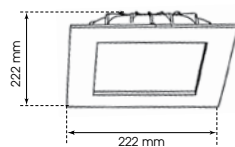
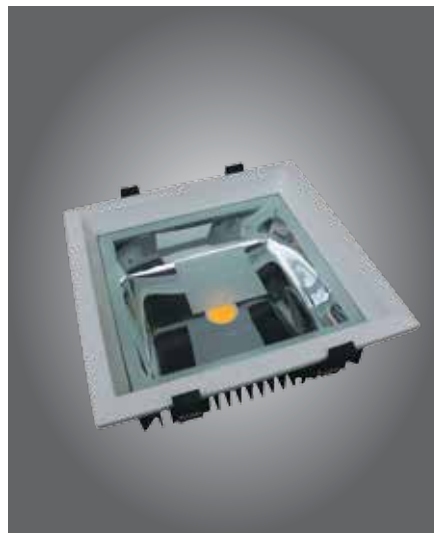
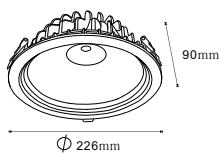
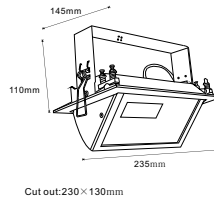

DW2025

Материал	алюминий
Мощность	LED 28W
Напряжение	220-240V 50Hz
Темп. цвета	4000K
Свет. поток	2340Lm
CRI	> 80
Цвет	WH

DW2024

Материал	алюминий
Мощность	LED 28W
Напряжение	220-240V 50Hz
Темп. цвета	4000K
Свет. поток	2340Lm
CRI	> 80
Цвет	WH

MH1028

Материал	алюминий
Мощность	LED 15W 25W
Напряжение	220-240V 50Hz
Темп. цвета	4500K
Свет. поток	1050Lm, 2400Lm
CRI	> 80
Цвет	WH

ВСТРАИВАЕМЫЕ СВЕТИЛЬНИКИ



DW1121, DW1122, DW1123

Материал	алюминий
Мощность	1*75W, 2*75W, 3*75W
Напряжение	220-240V 50Hz
Лампа	LED AR111
Размер	185*185мм, 185*335мм, 185*485мм
Цвет	WH

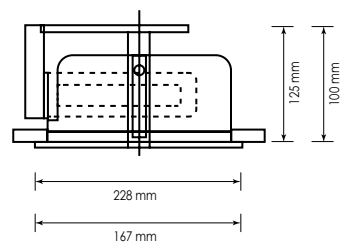
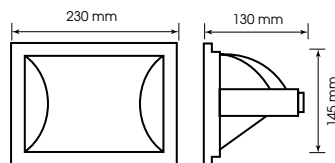
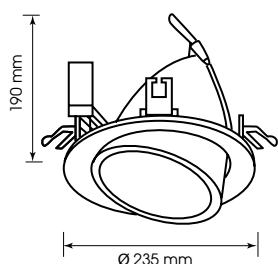

MH111

Материал	алюм. сплав
Мощность	150W
Напряжение	220-240V 50Hz
Лампа	HQI-TS Rx7s
Цвет	GREY

F0004

Материал	алюм. сплав
Мощность	70W, 150 W
Напряжение	220-240V 50Hz
Лампа	HQI-TS Rx7s
Цвет	WH, S/gd, S/nik

F0401, F0801

Материал	алюм. сплав
Мощность	150W, 70W
Напряжение	220-240V 50Hz
Лампа	HQI-TS Rx7s
Цвет	CH, S/nik

WL111-1, WL111-2, WL111-3

Материал	алюминий
Мощность	1*75W, 2*75W, 3*75W
Напряжение	220-240V 50Hz
Лампа	LED AR111
Размер	190*190*110мм, 352*190*110мм, 496*190*110мм
Цвет	GREY

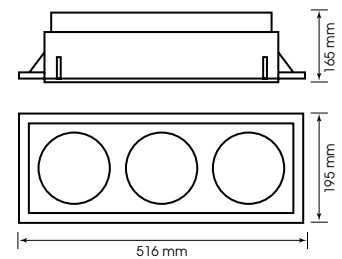
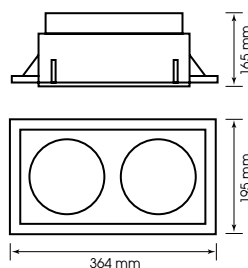
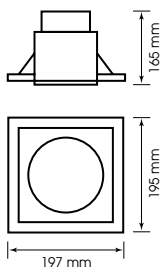

4901B

Материал	алюминий
Мощность	1*70W
Напряжение	220-240V 50Hz
Лампа	G12
Цвет	GREY

4902B

Материал	алюминий
Мощность	2*70W
Напряжение	220-240V 50Hz
Лампа	G12
Цвет	GREY

4903B

Материал	алюминий
Мощность	3*70W
Напряжение	220-240V 50Hz
Лампа	G12
Цвет	GREY

ВСТРАИВАЕМЫЕ СВЕТИЛЬНИКИ



Серия 70112

Мощность	LED 5W, 7W, 9W, 12W, 15W
Напряжение	220-240V 50Hz
Температура цвета	3000K, 4000K
CRI	> 80
Цвет	WH

- 5W 450Lm Размер: 100*100*60мм
- 7W 630Lm Размеры: 112*112*60мм
- 9W 810Lm Размеры: 121*121*60мм
- 12W 1125Lm Размеры: 141*141*60мм
- 15W 1350Lm Размеры: 180*180*60мм



Серия 701102

Мощность	LED 5W, 9W, 12W
Напряжение	220-240V 50Hz
Температура цвета	3000K, 4000K
CRI	> 80
Цвет	SILVER

- 5W 400Lm Размер: 100*38мм
- 9W 720Lm Размеры: 123*38мм
- 12W 960Lm Размеры: 143*45мм

Серия S2426

Мощность	LED 5W, 7W, 12W, 15W
Напряжение	220-240V 50Hz
Температура цвета	2700K, 4000K
CRI	> 80
Цвет	WH

- 5W 470Lm Размер: 100*56мм
- 7W 660Lm Размеры: 122*58мм
- 12W 11400Lm Размеры: 147*74мм
- 15W 1425Lm Размеры: 180*81мм

Серия 701110

Мощность	LED 5W, 7W, 9W, 12W, 15W
Напряжение	220-240V 50Hz
Температура цвета	3000K, 4000K
CRI	> 80
Цвет	WH

- 5W 450Lm Размер: 100*100*60мм
- 7W 630Lm Размеры: 112*60мм
- 9W 810Lm Размеры: 121*60мм
- 12W 1125Lm Размеры: 141**60мм
- 15W 1350Lm Размеры: 180*60мм



S1705

Мощность	LED 5W
Материал	алюминий, стекло
Напряжение	220-240V 50Hz
Температура цвета	2700K, 4000K
Световой поток	420Lm, 470Lm
CRI	> 80
Цвет	WH, SILVER

S1706

Мощность	LED 5W
Материал	алюминий, стекло
Напряжение	220-240V 50Hz
Температура цвета	2700K, 4000K
Световой поток	420Lm, 470Lm
CRI	> 80
Цвет	WH, SILVER

СВЕТОВЫЕ УКАЗАТЕЛИ



Серия MBD-200

Мощность	Макс. < 3W NI –Cd 1.2V 800mAh
Напряжение	220-240V 50Hz
Материал	алюминий, стекло
Источник света	5LED зеленого цвета
Цвет	SILVER
Работа в автономном режиме	90мин

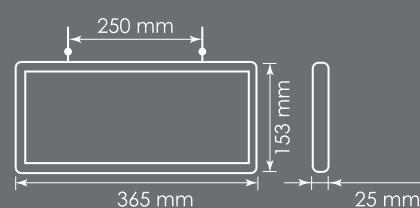



MBD-200 E07

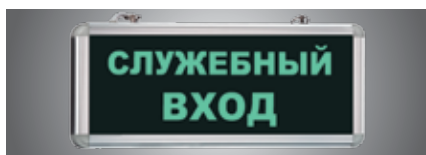

MBD-200 E21



MBD-200 E03

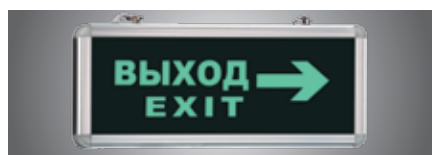

MBD-200 E19



MBD-200 E18

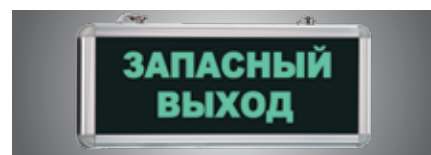

MBD-200 E01



MBD-200 E14



MBD-200 E13



MBD-200 E45



MBD-200 E15



MBD-200 E42



MBD-200 E10



MBD-200 E33



MBD-200 E32



MBD-200 E31



MBD-200 E09



MBD-200 E48

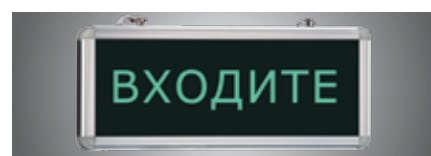

MBD-200 E04 без аккумулятора



MBD-200 E06



MBD-200 E08



MBD-200 E05



MBD-200 E02

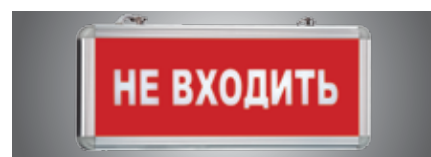

MBD-200 E20 без аккумулятора

СВЕТОВЫЕ УКАЗАТЕЛИ



Серия MBD-200/55

Материал	алюминий, стекло
Мощность	Макс. < 3W NI –Cd 1.2V 800mAh
Напряжение	220-240V 50Hz
Источник света	3LED зеленого цвета
Цвет	SILVER
Работа в автономном режиме	60мин

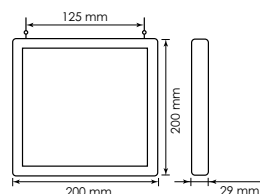

MBD-200/55 E25



MBD-200/55 E27



MBD-200/55 E26



MBD-200/55 E23



Серия MBD-200M

Материал	алюминий, стекло
Мощность	Макс. < 3W NI –Cd 1.2V 800mAh
Напряжение	220-240V 50Hz
Источник света	4LED зеленого цвета
Цвет	SILVER
Работа в автономном режиме	90мин



MBD-200M E07



MBD-200M E15



MBD-200M E10

Серия MBD-089BG

Материал	алюминий, стекло
Мощность	Макс. < 5W NI –Cd 3.6V 600mAh
Напряжение	220-240V 50Hz
Источник света	10LED белого цвета
Цвет	SILVER
Работа в автономном режиме	90мин

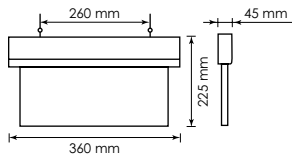

MBD-089BG E62



MBD-089BG E07



MBD-089BG E64

Серия MBD-089

Материал	алюминий, стекло
Мощность	Макс. < 5W NI –Cd 3.6V 600mAh
Напряжение	220-240V 50Hz
Источник света	8LED зеленого цвета
Цвет	SILVER
Работа в автономном режиме	90мин

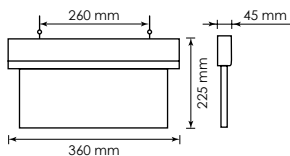

MBD-089 E10



MBD-089 E15



MBD-089 E07

ПОДВЕСНЫЕ СВЕТИЛЬНИКИ





1005 E27



1006 E27



1007 E27



1008 E27 BL



1008 E27 red



1009M, 1009L E 27 red



1009M, 1009L E27 BL

ПОДВЕСНЫЕ СВЕТИЛЬНИКИ



1003 E27 WH/gold



1003 E27 BL/gold



1003 E27 Brush/alum



1001 E27 WH



1001 E27 BL/gold



1001 E27 Brush/alum



1002 E27 WH



1002 E27 BL/gold



1002 E27 Brush/alum



1004 E27 WH



1004 E27 BL/gold



1004 E27 Brush/alum



ПОДВЕСНЫЕ СВЕТИЛЬНИКИ



5001 E27 ch/sil Ø500мм



5002 E27 ch/sil Ø400мм



5003 G9 ch/sil Ø250мм



5001 E27 Br/al Ø500мм



5002 E27 Br/al Ø400мм



5003 G9 Br/al Ø250мм



5004 E27 ch/sil Ø300мм



5005 E27 ch/sil Ø245мм



5006 E27 ch/sil Ø160мм



5004 E27 Br/al Ø300мм



5005 E27 Br/al Ø245мм



5006 E27 Br/al Ø160мм



6001 E27 BLACK ALUMINUM



8002 E27 chromed glass



8001 E27 chromed glass



6001 E27 SILVER ALUMINUM



4001 E27



4002 E27



2003 E27

НАСТЕННЫЕ, ПОТОЛОЧНЫЕ СВЕТИЛЬНИКИ

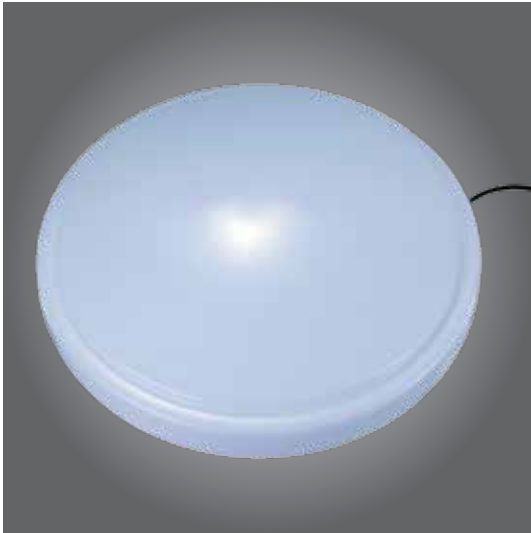

Серия WC1110 opal PC

Мощность	LED 18W, 24W
Напряжение	220-240V 50Hz
Температура цвета	4200K
CRI	>80
Цвет	WH

- 18W 1350Lm Размер: 350*80мм
- 24W 1800Lm Размер: 400*90мм



Серия WC1109 opal PC + металл

Мощность	LED 16W
Напряжение	220-240V 50Hz
Температура цвета	4200K
CRI	>80
Цвет	WH

- 16W 1350Lm Размер: 350*80мм

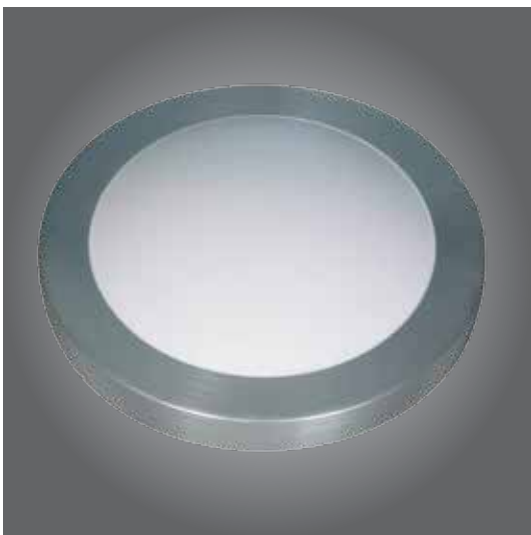

Серия BA103

Материал	алюминий, PC
Напряжение	220-240V 50Hz
Цоколь	E27
IP	44

- 1*E27 Размер: 280*110мм
- 2*E27 Размер: 340*110мм
- 3*E27 Размер: 420*110мм

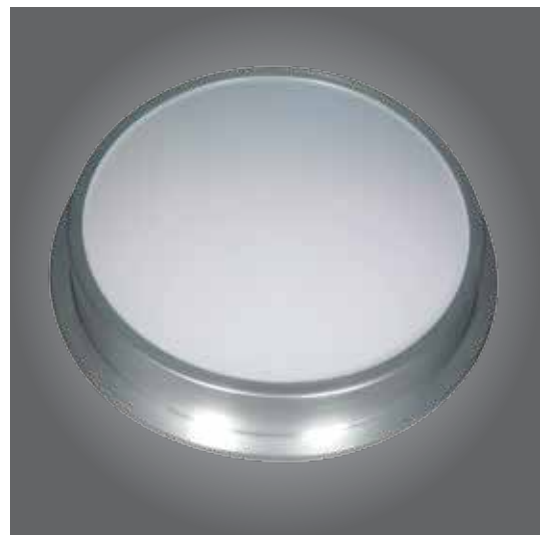

Серия BA100

Материал	алюминий, PC
Напряжение	220-240V 50Hz
Цоколь	E27
IP	44

- 1*E27 Размер: 280*100мм
- 2*E27 Размер: 370*100мм
- 3*E27 Размер: 440*100мм



Серия С-009/1

Материал	сталь, стекло
Напряжение	220-240V 50Hz
Цоколь	E27
IP	20

- 1*E27 Размер: 230*110мм

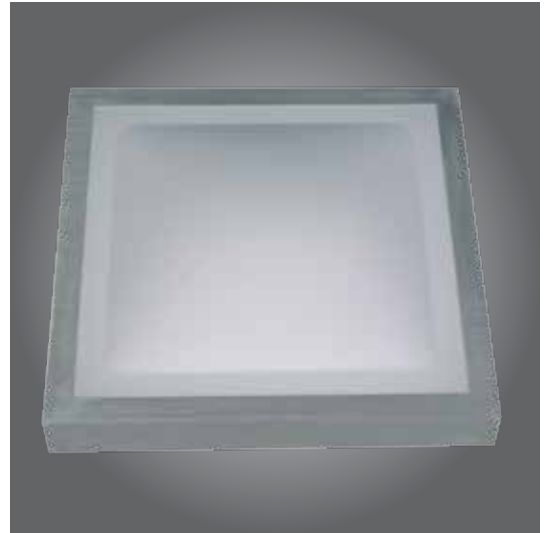

Серия ВА104

Материал	алюминий, PC
Напряжение	220-240V 50Hz
Цоколь	E27
IP	44

- 1*E27 Размер: 270*270*100мм
- 2*E27 Размер: 320*320*100мм
- 3*E27 Размер: 370*370*100мм



Серия WC0201

Материал	алюминий, PC
Напряжение	220-240V 50Hz
Включено	лампа 2G*13T5, балласт
IP	44

- 22W Размер: 300*110мм
- 32W Размер: 350*115мм



Серия WC132

Материал	сталь, стекло
Напряжение	220-240V 50Hz
Цоколь	1*E27
IP	44

- 1*E27 max. 60W Размер: 230*70мм

УЛИЧНЫЕ ПРОЖЕКТОРЫ

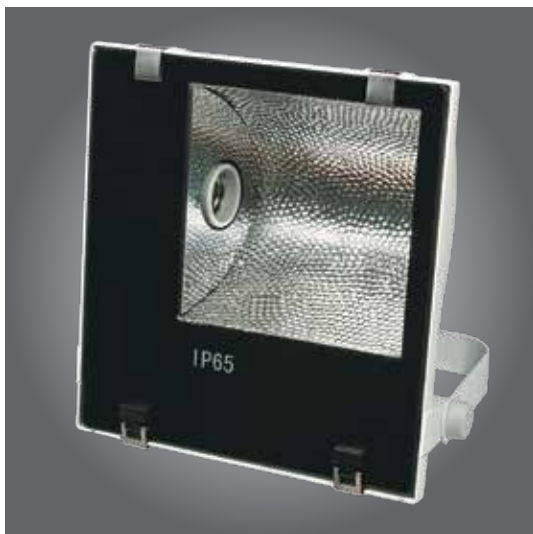

LD3001-2

Материал	алюминиевый сплав, стекло
Напряжение	220-240V 50Hz
Лампа	HQI-TS E40 max 250W
Цвет	WH, BL
IP	54

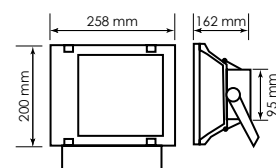
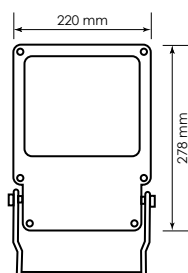
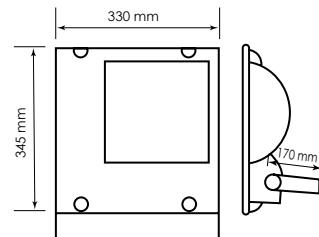

LD3001-28

Материал	алюминиевый сплав, стекло
Напряжение	220-240V 50Hz
Лампа	HQI-TS Rx7s max 150W
Цвет	WH, BL
IP	54

LD3001-18

Материал	алюминиевый сплав, стекло
Напряжение	220-240V 50Hz
Лампа	HQI-TS Rx7s 150W
Цвет	BL
IP	54

LX8001-49

Материал	алюминиевый сплав, стекло
Напряжение	220-240V 50Hz
Лампа	HQI-TS Rx7s 70W, 150W
Цвет	GREY
IP	54

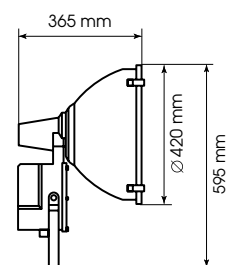
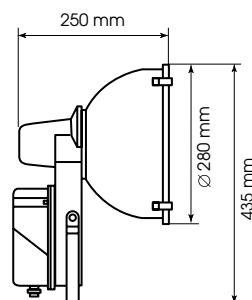
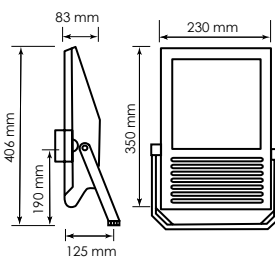
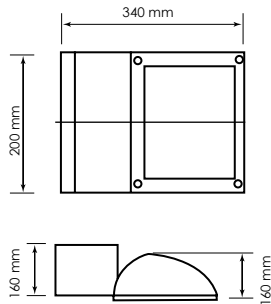

9D-2004

Материал	алюминиевый сплав, стекло
Напряжение	220-240V 50Hz
Лампа	HQI-TS Rx7s 70W, 150W
Цвет	WH, BL
IP	54

5001 150W лучевой

Материал	алюминиевый сплав, стекло
Напряжение	220-240V 50Hz
Лампа	HQI-T E27 150W
Цвет	GREY
IP	54

5001 250W; 400W лучевой

Материал	алюминиевый сплав, стекло
Напряжение	220-240V 50Hz
Лампа	HQI-T E40 250W, 400W
Цвет	GREY
IP	54

ЛАМПЫ СВЕТОДИОДНЫЕ



AR111 LED 12W



AR111 LED 23W



AR111 LED 30W



PAR20 LED 8W, 12W



PAR30 LED 12W, 20W



PAR30 LED 24W, 30W



MR16 LED 5,5W



Серия LED ESL 9,5W, 12W



Серия Led E27



Серия Led E14



Серия Led MR16 G5.3



Серия Led GU10

ЛАМПЫ МЕТАЛЛОГАЛОГЕННЫЕ



Серия Rx7s



Серия G12



Серия E40



Серия E27



Серия E40 узкая

ЭПРА И ПРА ДЛЯ МЕТАЛЛОГАЛОГЕННЫХ ЛАМП



ЭПРА 150W



ПРА 70W



ПРА 150W

БАЛЛАСТЫ ДЛЯ ЛЮМИНИСЦЕНТНЫХ ЛАМП, LED ДРАЙВЕРЫ



Серия BP8 1*18W, 2*36W



Constnt current, Constant voltage

